

ZANUSSI

WASHING MACHINE
СТИРАЛЬНАЯ МАШИНА
FCS 825C

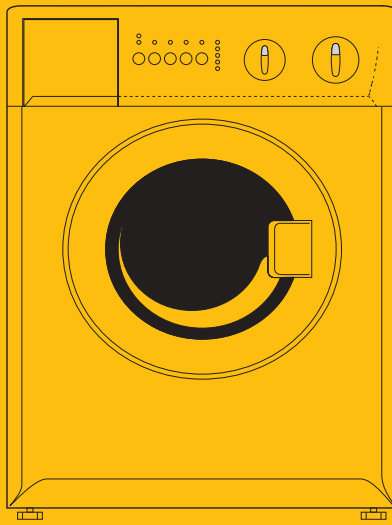

INSTRUCTION- AND INSTALLATION BOOKLET
РУКОВОДСТВО ПО УСТАНОВКЕ И ЭКСПЛУАТАЦИИ

Contents

For the user

Important safety information	3
Disposal	4
Your new washing machine	4
Description of the appliance	5-7
- Machine front, Machine rear	
- Control panel	
Hints & Tips	8-9
Programme chart	10-11
Using the appliance	12-13
- Starting a wash programme	
- Changing a wash programme	
- Interrupting a programme	
- Cancelling a programme	
- Opening the door when the programme has started	
- At the end of the programme	
Maintenance and cleaning	14
- The cabinet	
- The detergent dispenser	
- Inside the opening for the detergent dispenser	
- Cleaning inside the machine	
- Protecting the machine against freezing	
If the machine is not working	15
Service	16
- Service and spare parts	

For the installer

Technical specifications	16
Unpacking the machine	17
- Damages	
- When lifting the machine	
- Transit locking devices	
Installation	18-19
- Levelling the machine	
- Water inlet	
- Water discharge	
- Electrical connection	

Guide to use the instruction book

The following symbols will be found in the text to guide you throughout the instructions:



Safety instructions



Step by step instructions



Hints and tips



Environmental information



Important safety information

Before installing and first using the washing machine, read this instruction booklet carefully, including its hints and warnings. To avoid unnecessary mistakes and accidents, it is important to ensure that all people using the washing machine are thoroughly familiar with its operation and safety features. Save these instructions and make sure they remain with the washing machine if it is moved or sold, so that everyone using it through its life can be properly informed on appliance use and safety.

Installation and service

- All packaging and transit locking devices must be removed before the machine is first used. If they are not, the result may be damage to the machine or other property. See the section "Transit locking devices".
- All installation and service work done on the product must be carried out by a qualified technician in accordance with these instructions. Work performed by persons with inadequate knowledge may adversely affect the satisfactory functioning of the product and may cause personal injury or damage. Before any work is carried out on the machine, it must be isolated from the electrical supply, by unplugging the power cord or removing the fuse.
- The machine is heavy, so take care when lifting it. Never lift the machine by gripping its control panel, door, or detergent dispenser.
- Avoid installing the machine in a room where there is no waste gully (floor drain) set into the floor.
- The power cord must be plugged into an earthed socket, which need to be easily accessible. Permanent installation must only be carried out by an authorized electrician.
- If the power cord is damaged, it must be replaced by a special cord or assembly available from the manufacturer's service agent.
- Make sure that the power cord is not nipped or otherwise damaged and that the hoses do not get crushed or kinked when moving the machine in connection with installation or cleaning etc.
- When the machine location is on carpet floors, attention must be paid so as to ensure that there is no obstruction to the bottom vents.
- Servicing and possible repairs must be carried out by a service company authorised by the manufacturer. Use only spare parts supplied by these. Never try to repair the machine yourself.

Child Safety

- The machine should be used by adults only. Do not let children play with the controls or other parts of it.
- Remember that the plastic bags included in the packaging can be fatal playthings for small children.
- Before loading the machine, check that there are no foreign objects or pets inside the drum.
- When the machine is operating, the door glass will get hot, so it should not be touched. Keep children away from the machine when it is operating.

During Use

- This machine is intended only for normal domestic washing and only in accordance with these instructions. If it is used for other purposes, there is a risk that this may cause personal injury or damage to property.
- Only machine-washable items should be washed in the machine. If in doubt, contact the manufacturer or retailer of the item.
- Follow the recommendations of the care label and make sure that pockets are empty and zips and buttons are done up before washing.
- Objects such as coins, safety pins, nails, screws and other hard objects can cause serious damage to the machine. Make sure that all pockets have been emptied before putting garments into the machine.
- Remove stains such as rust, dye, ink and grass before machine-washing.
- Avoid washing clothes which are frayed or excessively worn.
- Wash small items such as thin socks, garment ties/laces, lace items etc. in a special laundry net to prevent them from getting between the inner and outer drums.
- Items which have been treated with chemicals such as stain removal products, liquid domestic cleaning products and similar must be rinsed thoroughly by hand before they can be washed in the machine.
- Underwired bras, if washed in the machine at all, should be washed in a laundry net.
- Only use detergents specially designed for washing machine.
- Always follow the recommendations of the manufacturers of detergent and fabric conditioner concerning the quantities of these products to use. Using too much can damage your laundry items.
- Do not overload the drum. Overloading impairs the machine's performance and can damage laundry items.
- Before opening the door always check that the water has been pumped out of the machine.
- Do not leave the premises while the machine is operating.
- After using the machine, turn off its water supply and disconnect it from the power supply. When removing the electrical plug, grip the plug, not the lead.
- Leave the door ajar when the machine is not in use, to prevent any stale odour.
- Make sure that the machine is disconnected from the power supply during cleaning and maintenance work.



Disposal

- the packing material:



Never leave packaging material in a place where children may play with it.

All materials used in packaging this machine are environmentally-friendly. The various plastics used are identified and can be recycled:

- PE stands for polyethylene, which is used for the bag around the machine and the bag in which these instructions were supplied.
- PS stands for polystyrene (in this case moulded polystyrene), which is used for the sections of packaging needed to cushion the machine in transit.

The cardboard components of the packaging are made from recyclable paper and should be taken to a collection point for recycling.

- the old appliance:



The symbol  on the product or on its packaging indicates that this product may not be treated as household waste. Instead it shall be handed over to the applicable collection point for the recycling of electrical and electronic equipment. By ensuring this product is disposed of correctly, you will help prevent potential negative consequences for the environment and human health, which could otherwise be caused by inappropriate waste handling of this product. For more detailed information about recycling of this product, please contact your local city office, your household waste disposal service or the shop where you purchased the product.

- energy saving tips:

To save water, energy and help protect the environment, we recommend that you follow these hints:

- The washing machine is especially economical when you fully utilise the stated filling quantities.
- Adjust the quantity of washing detergent according to the hardness of the water, the amount of laundry and the degree of soiling.
- A programme without pre wash is sufficient for normally soiled laundry.
- For small amounts of washing, use only half to two thirds the recommended amount of washing detergent.
- Suitable pretreatment enables stains and small amounts of dirt to be removed. You can then wash at a lower temperature.

Your new washing machine

Your new washing machine meets all modern requirements for effective treatment of laundry with low water, energy and detergent consumption.

- **The programme selector** combines the function of programme and temperature selection, making it easier to set the programme.
- **Programme progress display** shows current phase of the selected programme.
- **The automatic cooling of the washing water** from 90 °C to 60 °C before draining will reduce thermal shock to fabrics, helping to prevent creasing.
- **The special wool programme** with its new delicate wash system treats your woollens with extreme care.
- **The unbalance detection system** discover and prevents vibrations caused by incorrect distribution of the laundry during the spin cycle.
- **The ECO valve** makes the full use of detergent possible and saves energy by lower water consumption.

Description of the appliance

Machine front

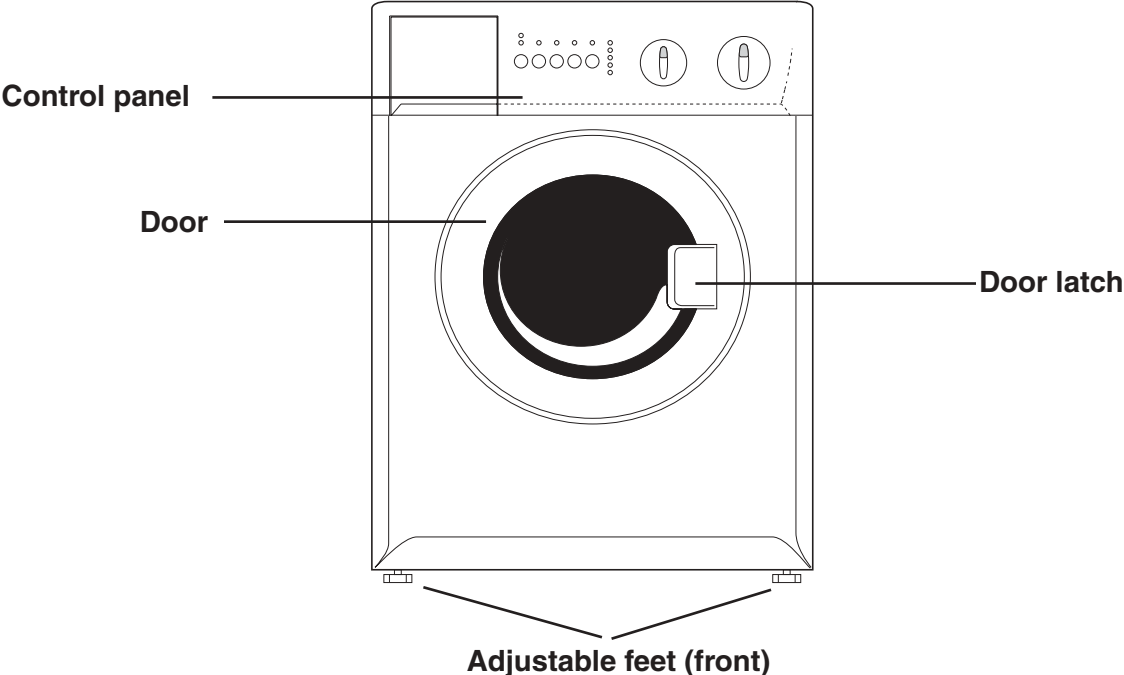

Machine rear

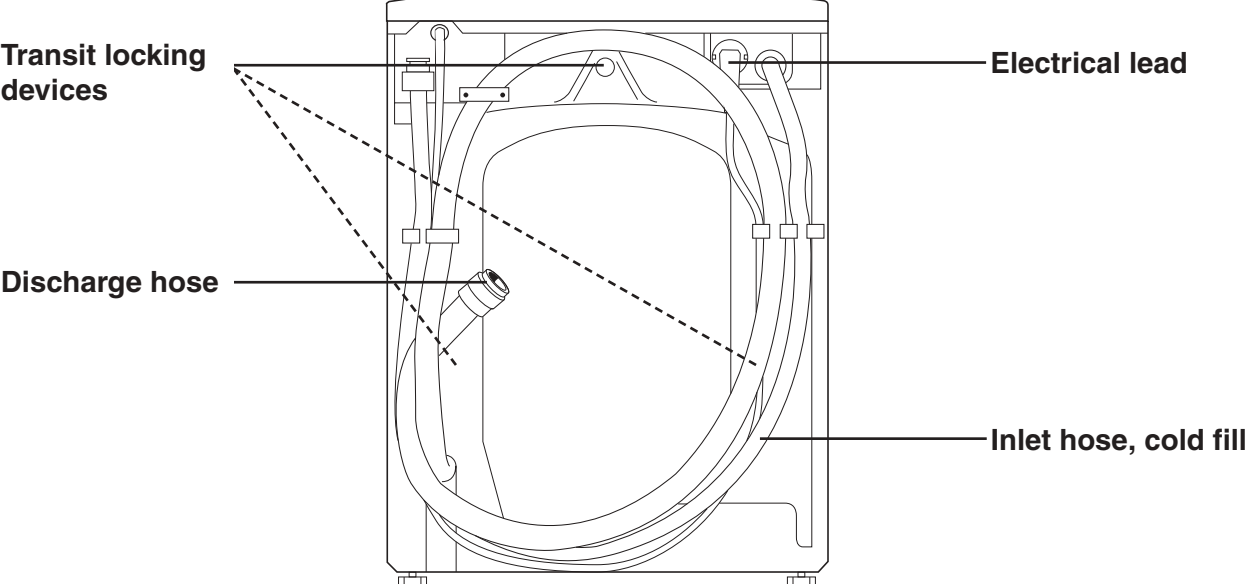

Description of the appliance

Control panel

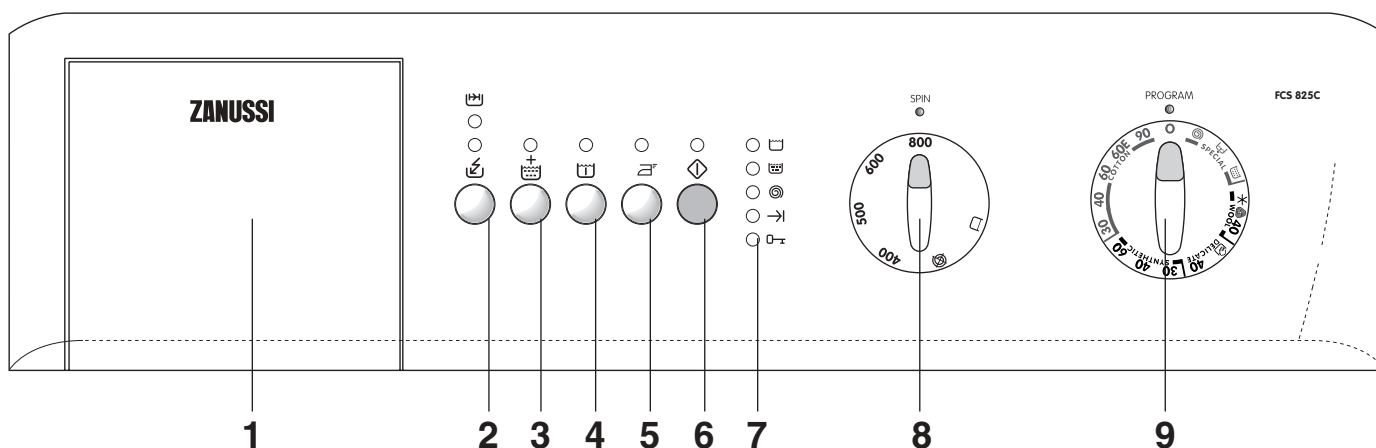

1 Detergent dispenser

With separate compartments for detergent and fabric conditioner. The detergent is poured in the larger compartment on the left marked with the symbol and the fabric conditioner in the smaller one on the right marked with the symbol .

Pre wash detergent is to be added straight into the drum.

Programme option buttons

Depending on the programme, different functions can be combined. They must be selected after the requested programme has been chosen and before depressing the Start/Pause button .

When any of these buttons are depressed, the corresponding indicator lamp comes on. When pressed again, the indicator lamp goes out.

If an incorrect option is selected, the corresponding indicator lamp flashes for about 2 seconds.

2 Button "Quick" "Daily"

If you press this button, you can choose between 2 different options. The relevant lamp comes on.

Quick: Short programme for lightly soiled white-/coloured and synthetic laundry. The washing time will be reduced approx. 10 minutes. Max. recommended temperature 60°C.

Daily: Short programme for normally soiled cotton, synthetic or delicate items. The washing time will be reduced according to the type of fabric and the selected temperature.

This options can not be chosen together with the economy programme 60E and neither with the wool, delicate or hand wash programmes. The washing time will be reduced depending on the type of material and the selected temperature. Recommended load for cotton is 2 kg.

3 Button "Super Rinse"

When pressing this button, the machine will perform 2 additional rinses. Can be used with all programmes except for the wool and hand wash programmes.

Recommended for people with sensitive skin, or in areas with very soft water.

4 Button "Pre wash"

If the laundry is heavily soiled, you can choose a programme with pre wash. Before the main wash the machine then run a pre wash up to 30° C. The washing time will be prolonged approx. 20 minutes.

The pre wash ends with a short spin in the programmes for cotton and synthetic laundry. In the programme for delicate laundry the water is only drained.

The pre-wash option is not available for the wool and hand wash programmes.

5 Button "Easy iron"

Selecting this button, the laundry is gently washed and spun to avoid any creasing. In this way ironing is easier. Furthermore the machine will perform 6 rinses instead of 3 for cotton and 4 rinses instead of 3 for synthetics.

These options can be chosen for cotton and synthetic fabrics.

6 Button "Start/Pause"





This button has two functions:

Start: Press the button in order to start the required programme. The corresponding indicator lamp is lit. The indicator lamp for "Locked" in the programme progress display is lit and the door is locked.

Pause: To interrupt a programme which is running, press the button. The corresponding indicator lamp starts to flash. To continue the programme, press the button again.

7 Programme progress display

When you select a wash programme, the light corresponding to the various phases of the programme goes on. When the programme has started, the display will always show which section of the chosen programme the machine is performing, or if is finished.

-  = pre wash/main wash
-  = rinses
-  = spin
-  = end
-  = locked

: the light comes on when the machine is performing the washing phase (main wash). If you have chosen the "Pre wash" option by pressing that button, the light will be on during the pre wash phase too.

: end of programme.

: the light indicates if the door can be opened:

- the light is lit: the door can not be opened
- the light is out: the door can be opened
- the light flashes: the door can soon be opened

8 Spin speed or function





With this selector you can reduce the final spin speed or select the  "No spin" option. The speeds are applied for the "white-" and "coloured" programmes.

- The position 800 is equivalent to 800 rpm/min for the synthetic and wool programmes and 700 rpm/min for the delicate wash programme.
- The position 400 is equivalent to 400 rpm/min for all the wash programmes.

 "No spin", by selecting this option all the spinning phases are excluded. To be used for extremely delicate material. The machine will add 3 extra rinses to the cotton programmes and 1 extra rinse to the synthetic programmes.

 "Rinse Hold", when selecting this position the water of the last rinse is not drained to prevent the laundry from creasing. The lights "End" and "Locked" on the programme progress display are lit when the programme is finished and indicating that the water must be drained before the door can be opened.

To drain the water:

-  1. Turn the programme selector to the "Reset"  position.
2. Choose the programme "Drain"  or "Spin" . You can reduce the spin speed by turning the selector.
3. Press in the Start/Pause button.

9 Programme selector

The selector is divided into 5 sections:

- Cotton
- Synthetic
- Delicate
- Wool
- Special programmes

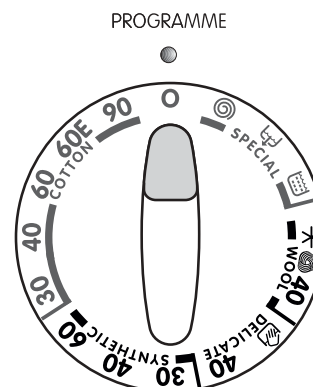

Turn the programme selector clockwise or anticlockwise to select the programme and temperature according to the care label, or one of the special programmes.

 = cold, the water is not heated

 = resets, cancels the programme, switches the machine off.



If you turn the programme selector to an other programme when the machine is working, the lights in the programme progress display starts to flash. The machine will not perform the new selected programme.



When the programme is finished, the programme selector must be turned back to the reset position.

Hints & Tips

Sorting the laundry

- Do not allow moist laundry to lay for any longer period of time. Moist laundry becomes mouldy and begin to smell. The mould stains can not be removed.
- It's not recommended to mix coloured with white materials.
- New coloured garments often contain surplus dye. It is best to wash such items separately the first time.
- Linen can be washed as "cotton" or "synthetic" but spin only briefly otherwise the fibres will break.
- Iron free materials such as polyester/cotton should be washed as "synthetic".
- Fragile materials such as acrylic and most curtains should be washed as "delicate".
- The wool programme is specially designed for garments made from 100%, new wool with the label "Machine washable". Other types of wool and mixtures can shrink, or mat if machine washed.
- Treat difficult stains such as grass, rust, tar, paint and ink before washing. To remove stains from paint can solvents like turpentine be used. In this case the garments must be rinsed thoroughly before they can be washed in the machine.

The manufacture is not responsible for any damage caused by the use of any solvents or flammable substances.

Temperatures

- We recommend that you wash white cotton at 60°C instead of 90°C.
- Never wash linen at any temperature higher than 60°C, because the fabric then becomes burred.
- Fast coloured garments normally requires 60°C, but if the garments are not heavily soiled, they will be clean at 40°C.
- White and coloured synthetic materials can normally be washed at 60°C, but often it's enough with 40°C, if the garments are not heavily soiled.
- Non-fast coloured garments and fragile materials should never be washed at any temperature higher than 40°C.

 Always check the care label, so that the garment is washed at the right temperature. The garment can be discoloured if it's washed at a higher temperature than what is recommended.

How much laundry per load?

Since it's difficult to weigh the laundry we suggest that you appreciate the weight by looking to see how full the drum is.

Cotton and linen: Full drum, but not too tightly packed.

Not fragile synthetic materials: No more than 2/3 of the drum.

Fragile materials, delicate wash and wool: No more than half full drum.

Before loading the laundry into the machine:

- All tears and holes repaired.
- Lose buttons resown.
- Zips are done up.
- Empty and close all pockets. Objects such as coins, safety pins, nails, screws and other hard objects can cause serious damage to the machine and the laundry.

These types of damages are not covered by guarantee.

Weight examples of laundry items

(dry items)

To help you load your washing machine correctly, here are some weight examples of average garments and items. These are based on cotton goods.

Bathrobe	~1.2 kg
Duvet cover	~0.7 kg
Sheet	~0.5 kg
Blouse	~0.1 kg
Towel (Terry)	~0.2 kg
Shirt	~0.2 kg
Nightdress	~0.2 kg
Pyjamas	~0.2 kg
Underpants	~0.1 kg
Underpants (long)	~0.3 kg
Pillow-case	~0.2 kg
Socks	~0.1 kg

Descaling

If your water supply is harder than 7° dH, you should descale your washing machine at least once every three months.

-  1. Use approx. 150 ml of citric acid instead of detergent.
2. Run the wash programme with the highest temperature without any laundry.



Limescale deposits on components such as the machine's heating element will reduce their service life.



Contact your water company to find out the hardness level of your local water supply.

Detergent and fabric conditioner

Good washing result depends on among other things of the choice of detergent and the correct dosage. Too low dosage can cause resoiling in the form of grey burls, brown discolouration from the drum and odour in the machine. Too much detergent has a negative impact on the environment. Even biodegradable detergents contains substances which can disturb the balance of the environment.

 **Use only good-quality detergents which are intended for use in automatic washing machines.**

To determ how much to use, follow the detergent manufacturer's recommendations, taking into account the size of the wash load, the degree of soiling and the hardness of your water supply. If you live in an area with hard water, see the section "Descaling". If the water hardness level is unknown, your local water company should be able to inform you.

Detergent

Pour the detergent into the left-hand compartment of the detergent dispenser before the programme is started. Special types of detergents are available for coloureds, delicates and wool.

 **Do not put the detergent manufacturer's dosing device/ball into the drum. Pour the detergent into the detergent compartment instead.**

This washing machine has a washing system which uses a minimum amount of water in order to make the laundry clean. It is therefore a risk that the detergent will not dissolve and residues can be found on the garments after the programme is finished if a dosing device is used.

 Pre-wash detergent is to be added straight into the drum.

Liquid detergent

A suitable liquid detergent can be used instead of powder detergent for programmes with low or medium wash temperatures. In these cases you must choose a programme without pre-wash. Pour the liquid detergent into the detergent compartment immediately before you start the programme.



























Fabric conditioner

If you are using fabric conditioner, pour it into the right-hand compartment of the detergent dispenser. Fabric conditioner is particularly useful if the load will later be dried in a tumble dryer, as it counteracts static electricity. Follow the manufacturer's dosage instructions.

 **Never fill the compartment for fabric conditioner higher than the marked maximum level.**

International wash code symbols

























These symbols appear on fabric labels, in order to help you choose the best way to treat your laundry.

Energetic wash  Delicate wash	 Max. wash temperature 95°C	 Max. wash temperature 60°C	 Max. wash temperature 40°C	 Max. wash temperature 30°C	 Hand wash	 Do not wash at all
 Bleaching	 Bleach in cold water			 Do not bleach		
 Ironing	 Hot iron max 200°C	 Warm iron max 150°C	 Lukewarm iron max 110°C	 Do not iron		
 Dry cleaning	 Dry cleaning in all solvents	 Dry cleaning in perchlorethylene, petrol, pure alcohol, R 111 & R 113	 Dry cleaning in petrol, pure alcohol and R 113	 Do not dry clean		
 Drying	 Flat	 On the line	 On clothes hanger	 high temperature  low temperature Tumble dry	 Do not tumble dry	

Programme chart

Cotton 3.0 kg dry load weight

Synthetics and Delicate 1.5 kg, Handwash 1.0 kg dry load weight









Load type	Temperature °C	Programme content	Option buttons	Consumption *		
				Energy kWh	Water litres	Time minutes
White heavily soiled working clothes, sheets, tablecloths, underwear, towels.	90°	Wash programme 90°C without pre wash. 3 rinses and spin max. 800 rpm/min.	    	1,43	44	~ 126
White normally soiled sheets, towels, underwear.	** 60°E	Wash programme 60°C without pre wash. 3 rinses and spin max. 800 rpm/min.	  	0,57	39	~ 130
Coloured normally soiled underwear, terry, tablecloths, towels, sheets.	30° - 60°	Wash programme 30°, 60°C without pre wash. 3 rinses and spin max. 800 rpm/min.	    	0,78	44	~ 107
Synthetic heavily soiled underwear, anti-crease shirts, blouses.	60°	Wash programme 60°, without pre wash. 3 rinses and spin max. 800 rpm/min.	  	0,57	42	~ 82
Synthetic lightly soiled underwear, anti-crease shirts, blouses.	30° - 40°	Wash programme 30°, 40°C without pre wash. 3 rinses and spin max. 800 rpm/min.	    	0,26	42	~ 67
Delicate for fragile items e.g. net curtains.	40°	Wash programme 40°C without pre wash. 3 rinses and spin max. 700 rpm/min.	  	0,38	45	~ 61
 Hand Wash for fragile items which is particularly sensitive to machine washing.	30°	Wash programme 30°C without pre wash. 3 rinses and spin max. 800 rpm/min.		0,20	42	~ 50

* The consumption figures can deviate from the stated figures depending on the water pressure, water hardness, inlet temperature, room temperature, type and quantity of laundry, the detergent used, fluctuations in the main voltage and chosen additional functions. The stated figures refers to the highest water temperatures for each wash programme.

** The consumer information on the energy declaration is in accordance with directive EEC 92/75 and refers to the 60E wash programme for cotton.

Wool 1.0 kg dry load weight

Special programmes 3.0 kg dry load weight

Load type	Temperature °C	Programme content	Option buttons	Consumption *		
				Energy kWh	Water litres	Time minutes
 Woollens garments with wool-symbol or marked with "Machine washable".	 - 40°	Wash programme cold, 40°C without pre wash. 3 rinses and spin max. 800 rpm/min.		0,35	45	~ 50
 Rinses this programme can be used for rinsing hand washed garments.	Cold	3 rinses and spin max. 800 rpm/min.	 	0,03	30	~ 27
 Drain emptying the last rinse water in programmes with the rinse hold option.		Draining		-	-	~ 1
 Spin separate spin for hand washed items.		Draining and spin max. 800 rpm/min.		-	-	~ 5
 Reset		Reset the programme. Switches the machine off.		-	-	-

-  This appliance complies with the following E.E.C. directives:
- 73/23/EEC, dated 19.02.1973 – low-voltage directive.
 - 89/336/EEC, dated 03.05.1989 (incl. amendment)
 - 92/31/EEC – directive on electromagnetic compatibility.

Using the appliance

i **Have you removed all the transit locking devices?**
 The very first time the machine is used, you should run a wash programme without any load, to clear any residues which may have been left by the manufacturing process. Pour approx. 100 ml of detergent straight into the drum and run a programme at 60°C. When the programme is finished, the machine will be ready for use.

Starting a wash programme

Before starting up the machine, check that:

- the door is properly closed
- the appliance is plugged in
- the water supply tap is turned on

To start the machine, proceed as follows:

i 1. Pull the door latch gently to open the door.

2. Fill the drum evenly with the laundry. Large and small items can be mixed.

i Always try to wash full loads: for maximum load weights see the programme charts. You should only reduce the load weight for heavily soiled items and sensitive materials.

3. Close the door.

4. Pull out the dispenser drawer.

5. Measure out the amount of detergent required and pour it into the larger compartment on the left (fig. 1).

6. Pour fabric softener into the smaller compartment on the right without exceeding the max. level (fig. 2).

7. Close the drawer.

8. Select the required programme (fig. 3).

9. Turn the spin speed selector to the required position (fig. 4).

10. Select the required option. The corresponding light illuminates (fig. 5).

11. Before you start the programme, if you wish the starting to be delayed, press the Delay start button to select the desired delay. The relevant light illuminates (fig. 5).

12. Press the Start/Pause button to start the required wash programme. The indicator lights "Washing" and "Locked" comes on and the programme starts.

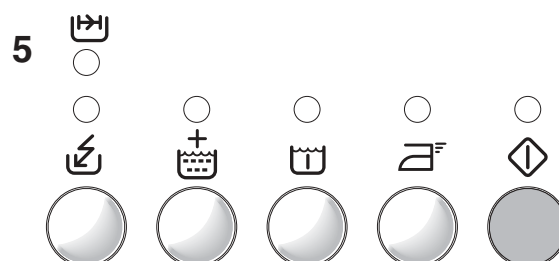
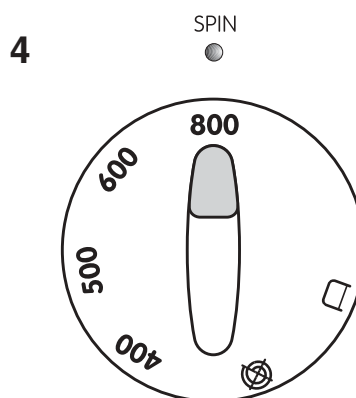
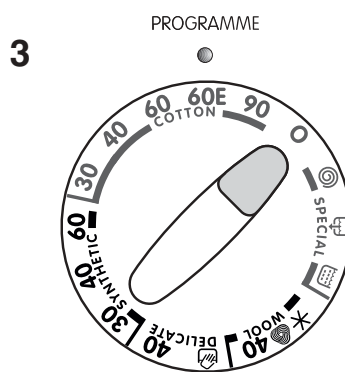
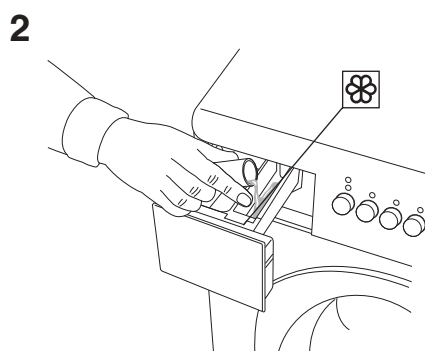
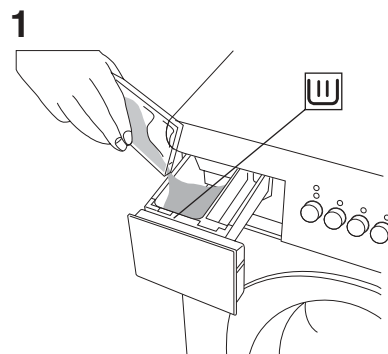

Changing a wash programme

The programme can be changed as long as the Start/Pause button hasn't been depressed. If the programme has started, you can only change it by turning the programme selector to the "Reset" position and cancel the programme. Select a new programme and press the Start/Pause button.



If you turn the programme selector to another programme when the machine is running, the lights in the programme progress display start to flash. The machine will not perform the new selected programme.

Interrupting a programme

Press the Start/Pause button to interrupt a programme which is running. The corresponding light starts to flash. After approx. 1 minute the door can be opened. The programme continues when you press the button again.

Cancelling a programme

Turn the programme selector to the "Reset" position, to cancel a pre-set programme. Now you can select a new programme.

Opening the door when the programme has started

Press the Start/Pause button. The door can be opened after approx. 1 minute, when the following conditions are observed:

- The water temperature is below 55°C.
- The water level is below the bottom edge of the door.
- The machine doesn't spin.

If it's absolutely necessary to open the door and the conditions above have been observed, you must switch the machine off by turning the programme selector to the "Reset" position. After approx. 1 minute the door can be opened.



Pay attention that there can be remaining water in the machine.

At the end of the programme

The machine stops automatically.

When the "End" light is lit, the programme is finished. The light "Locked" goes out, the door can be opened and the laundry can be removed.

If the "Rinse hold" option has been selected, the lights "End" and "Locked" continue to be lit to indicate that the water must be drained before opening the door.

To drain the water:



1. Turn the programme selector to the "Reset" position.
2. Select the programme "Draining" or "Spinning". You can reduce the spin speed by turning the selector to avoid synthetic, wool or other fragile materials becoming creased.
3. Press in the Start/Pause button.
4. When the light "Locked" goes out, the door can be opened and the laundry can be removed.
5. Turn the programme selector to the "Reset" position.



If you do not intend to carry out any more laundry, turn off the water supply and for safety reasons, also disconnect the power supply to the machine.



Leave the door ajar, so that the remaining moisture inside the drum can evaporate and prevent any musty smells developing.

Maintenance and cleaning

The cabinet

Clean the outside surfaces of the appliance using a mild (non-abrasive) household cleaning product. Finish by removing remaining traces of the product with a damp cloth.



Do not use cleaning products which contain alcohol (spirits), thinners and similar substances.

The detergent dispenser

In time, residues of detergent and fabric conditioner are likely to build up inside the detergent dispenser. It should be cleaned at regular intervals by flushing it out with water. If necessary, the whole dispenser can be taken out of the machine for cleaning. You need to pull it firmly outwards, so that it comes free of a retaining stop (Fig. 1).

To remove the siphon at the inside edge of the dispenser for cleaning, you need to press it inwards and pull it upwards at the same time (Fig. 2). When you put it back, press it downwards until you hear a distinct click.

Opening for the detergent dispenser

Detergent residues can also build up inside the opening for the detergent dispenser. You can use an old toothbrush for cleaning this area (Fig. 3).

When you have finished and put back the dispenser, run a short programme with no wash load in the machine to rinse it clean.

Cleaning inside the machine

If you mostly use your machine for low-temperature washes and/or if you use only very little detergent, you should clean the inside of the machine about once a month. This will prevent mould or stale odours from developing. Use the full recommended quantity of detergent and run a wash programme at the highest temperature with no wash load in the machine.

Protecting against freezing

If the washing machine is placed in an environment where the temperature sometimes falls below 0° C, there is a risk that the small amount of water which remains inside the parts of the machine will freeze and damage it.

To prevent this you should:



1. Turn off the water supply and disconnect the water inlet hose from the supply tap.
2. Select a wash programme, start the machine and let the programme run for a short time.
3. Interrupt the programme by turning the programme selector to the "Reset" position.
4. Place the end of the inlet and discharge hoses down low, into the waste gully (floor drain) set into the floor. Make sure that the end of the hose does not go below the water level in the gully's (drain's) water trap.

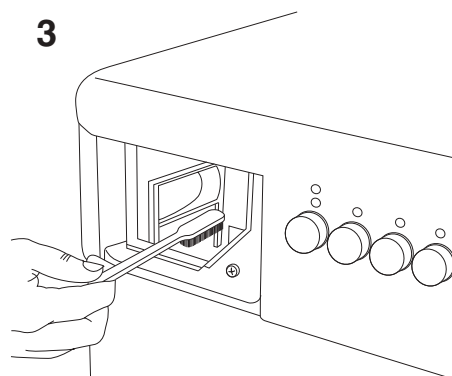
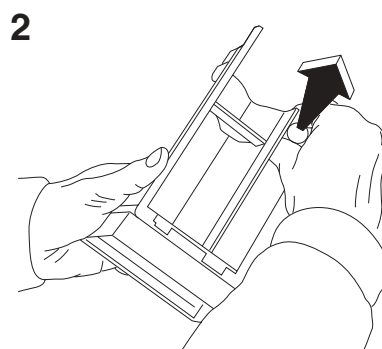
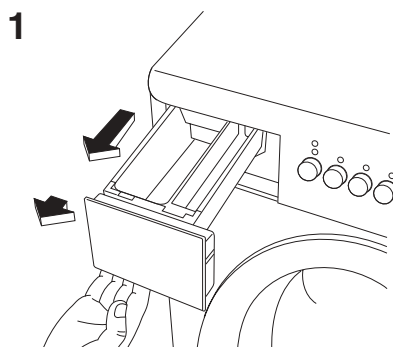

5. Select the programme "Drain" and let that run until it is finished.
6. Turn the programme selector to the "Reset" position.



The appliance is only to be used and stored indoors at normal room temperature. The manufacture is not responsible for any frost damage.

If the machine is not working

Before calling out an engineer, please check through the details below because some faults can be rectified easily without the need to call out an engineer. If an engineer is called to resolve a problem listed below or to repair a fault caused by incorrect installation or mis-use a charge will be made, even if the appliance is under guarantee.

Fault	Check
The machine will not start.	<ul style="list-style-type: none"> • Is the door closed properly? • Have you pressed the Start button? • Is the water tap turned on? • Is the machine plugged in? • Has the fuse blown? • Have you set the programme selector properly? • Is the delay start-button pressed in?
The machine is not filling with water.	<ul style="list-style-type: none"> • Is the water tap turned on? • Has your domestic water supply been cut off temporarily? • Is the water inlet hose kinked or blocked? • Is the filter inside the inlet hose blocked? • Is the water pressure too low?
The machine is discharging water at the same time as filling.	<ul style="list-style-type: none"> • Is the end of the discharge hose too low down? (See Installation) • Is there a proper air gap between the end of the discharge hose and the wall standpipe? (See Installation)
The machine will not empty or spin.	<ul style="list-style-type: none"> • Did you select a programme without drain and spin? • Is the discharge hose kinked or constricted? • Have any extensions to the outlet hose been done correctly? (See Installation).
The machine is leaking or overflowing.	<ul style="list-style-type: none"> • Have you used too much detergent? • Have you been using the detergent for automatic machines? • Are both hoses correctly installed? (See Installation) • Is the detergent compartment blocked?
The machine is vibrating or noisy.	<ul style="list-style-type: none"> • Have you removed all three transit locking devices? • Has the machine been installed on a suitable surface and levelled? • Is the machine knocking against a wall? • Is the machine standing firmly on all four feet?
The machine door will not open.	<ul style="list-style-type: none"> • Did you wait approx. 1 minute after that the programme had finished and has the indicator light for locked door gone out? Read the chapter "Maintenance" on door opening. Never try to force the door open. Contact service.
Spinning starts late or the machine does not spin.	<ul style="list-style-type: none"> • The electronic unbalance detection system has cut in because the laundry is not evenly distributed in the drum. The laundry is redistributed by reverse rotation of the drum. This may happen several times before the unbalance disappears and normal spinning can resume. If, after 10 minutes, the laundry is still not evenly distributed in the drum, the machine will not spin. In this case, redistribute the load manually and select the spin programme.
The "End" indicator light flashes: 1 flash = the machine does not fill 2 flashes = the machine will not drain 4 flashes = the door is opened	<ul style="list-style-type: none"> • Is the water tap turned on? • Is the filter inside the inlet hose blocked? • Is the discharge hose kinked or constricted? • Is the door closed properly?

Service

Service and spare parts

Servicing and possible repairs must be carried out by a service company authorised by the supplier. Use only spare parts supplied by these.

Before calling service, use the trouble shooting table "If the machine is not working" to try to attend to the fault yourself. Note that electrical faults shall always be rectified by a certified electrician.

Give the appliance's model designation, product- and serial numbers according to the data plate.

You can record these details here:

TYPE.
MOD.
PROD.NO.
SER.NO.
Purchase date:

Under what circumstances does the fault occur?



Never attempt to repair the washing machine yourself. Repairs carried out by unauthorised or inexperienced persons can cause injury or serious malfunctioning.

Installation instructions



Any electrical work required to install this appliance, should be carried out by a qualified electrician or competent person.



Any plumbing work required to install this appliance, should be carried out by a qualified plumber or competent person.

Technical specifications

Dimensions	Height Width Depth	67 cm 49,5 cm 51,5 cm
Weight	Net	53 kg
Recommended capacity dry weight	Cotton Synthetics/Delicate Wool/Handwash	3.0 kg 1.5 kg 1.0 kg
Water pressures	Minimum Maximum	0,05 MPa (0,5 bar) 1 MPa (10 bar)
Drum volume		39 litres
Spin speed	Maximum	800 rpm/min
Electrical data	Power supply Fuse Power rating	230V / 50 Hz 10 A 1600 W

Unpacking

Damages

If the machine has been damaged during transport, you should immediately notify the company responsible for delivering it.

Check that the machine is undamaged. If you discover any damage, faults or that anything is missing, you should notify the dealer immediately.



Never leave packaging material in a place where children may play with it.

When lifting the machine

Be careful when lifting the machine. Incorrect methods of lifting can cause physical injuries and also increase the risk of damage to the machine. Open the door and take hold of the top inside of the door opening. You can also lift the machine by gripping the rear overhang of the top.



Never lift the machine by gripping its control panel, door, or detergent dispenser. (Fig. 1).

Transit locking devices

When supplied the washing machine is packed using a number of locking devices/packing pieces to prevent drum and motor from damage in transit. These must all be removed before installed the washing machine.



1. Spread some of the polystyrene packaging materials on the floor behind the machine and then lay the machine carefully rearside down on them.



Make sure that no hoses are crushed in the process (Fig. 2).

2. Remove the polystyrene base and the support bar which the machine rests on.
3. Return the machine to its normal upright position and remove the three screws and their spacers on its rear (Fig. 3).
4. The three holes must then be plugged with the plastic plugs supplied, which can be found in a plastic bag inside the drum (Fig. 4).

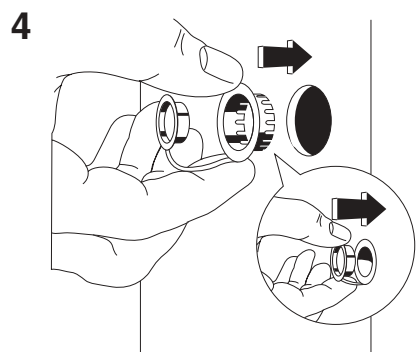
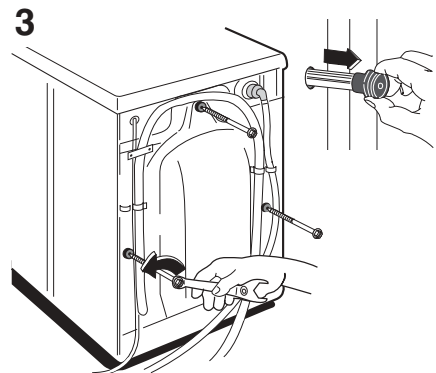
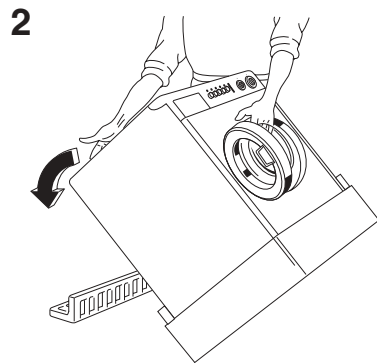
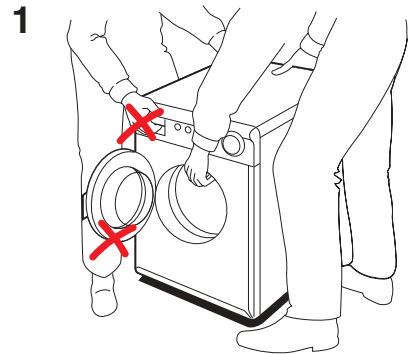

Installation

Levelling the machine

The machine must be installed on a sound and firm surface and must not be touching walls or furniture. Adjust the two front feet to level the machine. Make sure the machine is resting on all four feet (Fig. 1).

Some vibration is normal and unavoidable when the machine is spinning the load, particularly if the floor is not a concrete one.



When the appliance location is on carpet floors, attention must be paid so as to ensure that there is no obstruction to the bottom vents.

Water inlet

Connect the inlet hose to a tap with a 3/4" pipe thread. If necessary, use the restrictor (1/2") supplied. (Fig. 2).

The inlet hose must not be joined onto any form of extension hose. If it is too short, the entire hose must be replaced with a longer high-pressure hose, specially designed for the purpose.

The machine end of this hose can be turned in any direction. Loosen the retaining nut, turn the hose, then retighten the nut (Fig. 3).



Check that the nut is tightend before the machine is moved into position.



Use only the inlet hose supplied with the machine, do not reuse the old inlet hose.

1

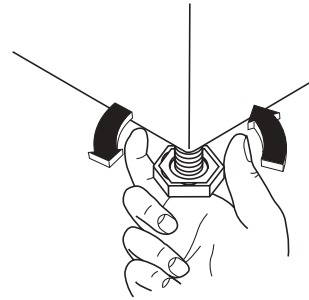

2

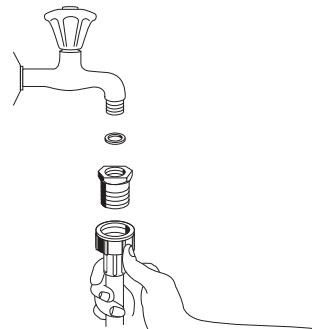

3

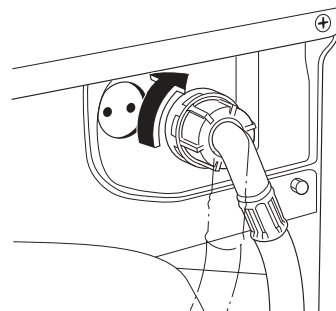

Installation

Water discharge

The discharge hose can be placed in these three ways:

Over the top edge of a washtub:

Use this option only if you can be sure that the hose will not move when the machine is draining. The hose can be fixed to the wall on a hook or tied to the tap with a string (Fig. 1).

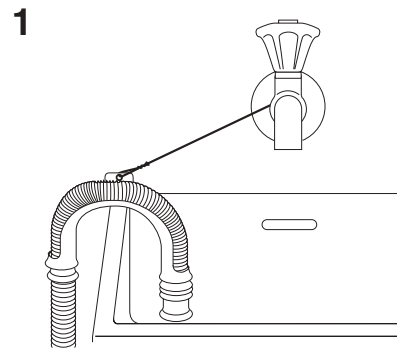

Directly into a waste pipe with a trap:

The discharge pipe can be connected directly into the pipe (e.g. one beneath a washtub or kitchen sink), above the water trap. The discharge hose must be arranged so that some part of it's length is routed up to a level corresponding to the top edge of the tub and fixed in place there (Fig. 2).

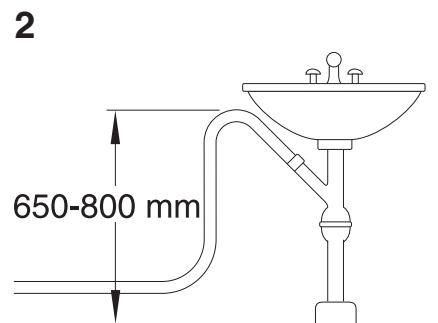



Directly into a wall standpipe:

This standpipe should be vertical. The height above the floor should be between 650 and 800 mm.

There must be an air gap around and below the end of the discharge hose. This means that the internal diameter of the standpipe must be greater than the outer diameter of the hose (Fig. 3). The hose must not be stuck into the standpipe more than 50 mm and it has to be fixed in this position.

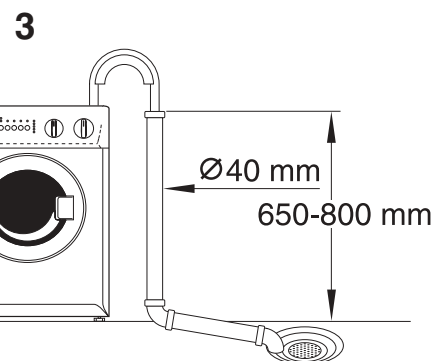
The discharge hose can be extended up to total 3,5 m. For the extension piece use a hose with an internal diameter at least as large as that of the machine's own hose. Use a suitable hose connector (Fig. 4).



 **In order for the machine to function properly, the drain hose must be hooked on the factory fitted support piece situated on top of the back side of the appliance.**

Electrical connection

The washing machine is supplied with a lead and electrical plug for connection to a 230 V earthed wall socket, which should be easily accessible and protected by a 10 A fuse. If the machine is installed in a "wet area" (bathroom, laundry) but without fixed wiring to the electrical supply, an earth leakage circuit breaker (or RCD) must be used.

 **Before any work is carried out on the machine, it must be isolated from the electric mains supply, for example by removing the plug from the wall socket.**

 **Permanent electrical installation must be carried out by an authorized electrician.**

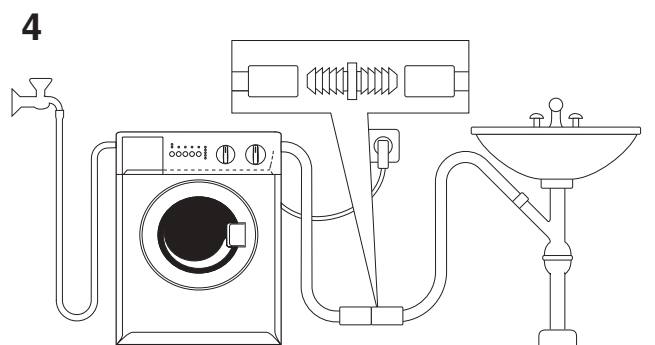

Содержание

Для пользователя

Информация по технике безопасности	21
Утилизация	22
Ваша новая стиральная машина	22
Описание прибора	23-25
- Вид сзади, Вид спереди	
- Панель управления	
Полезные советы	26-27
Таблицы программ	28-29
Эксплуатация прибора	30-31
- Запуск программы стирки	
- Изменение программы стирки	
- Прерывание программы стирки	
- Отмена программы стирки	
- Открытие дверцы после запуска программы	
- После завершения программы	
Чистка внешней стороны дверцы	32
- Корпус стиральной машины	
- Лоток для загрузки моющего средства	
- Гнездо для лотка	
- Очистка внутренних поверхностей	
- Защита машины от замерзания	
Если машина не работает	33-34
Сервис	34
- Сервисное обслуживание и запасные части	

Для установщика

Техническая спецификация	35
Распаковка	36
- Повреждения	
- Переноска стиральной машины	
- Стопорные транспортировочные устройства	
УСТАНОВКА	37-38
- Выравнивание машины	
- Подача воды	
- Слив воды	
- Подача электроэнергии	

Условные обозначения, используемые в руководстве по эксплуатации

Вы встретите в тексте следующие обозначения, которые будут вести вас по инструкции:



Информация по безопасности



Последовательность выполнения инструкций



Полезные советы



Информация по защите окружающей среды



Информация по технике безопасности

Перед установкой и началом эксплуатации стиральной машины внимательно прочитайте настоящее руководство, в том числе все указания и предупреждения. Это обеспечит вам бесперебойную работу машины с максимальной эффективностью. Все, кто пользуется этой стиральной машиной должны быть ознакомлены с инструкциями по эксплуатации машины и технике безопасности.

Установка и техническое обслуживание

- Перед началом эксплуатации стиральной машины необходимо удалить весь упаковочный материал и стопорные транспортировочные устройства. Невыполнение этого требования может привести к повреждению машины и другого имущества. См. подраздел “Стопорные транспортировочные устройства”.
- Все работы по установке и техническому обслуживанию прибора должны осуществляться квалифицированным специалистом. Ремонт, произведенный лицами без соответствующей подготовки, может серьезно повредить прибор и привести к травмам людей или порче имущества. Прежде чем приступить к каким-либо манипуляциям со стиральной машиной, ее обязательно следует отключить от сети.
- Машина тяжелая, поэтому будьте осторожны, когда ее приподнимаете. Запрещается поднимать машину, держась за панель управления, дверцу или лоток для моющего средства.
- Избегайте установки машины в помещении, где нет водостока в полу.
- Вилку сетевого шнура нужно включать в заземленную розетку электросети, расположенную в легкодоступном месте. Фиксированное подключение прибора должно осуществляться только уполномоченным на это электриком.
- Если кабель питания поврежден, он должен быть заменен специальным кабелем питания, рекомендованным производителем вашего прибора. Обращайтесь в авторизованные сервисные центры.
- При подключении или очистке машины убедитесь в том, что провод питания не пережат и не поврежден каким-либо образом, и что шланги не разорваны или не перекручены.
- При установке прибора на пол с ковровым покрытием необходимо проследить за тем, чтобы нижние вентиляционные отверстия не были закрыты.
- Техническое обслуживание и возможный ремонт должны осуществляться специалистами авторизованного сервисного центра. Никогда не пытайтесь отремонтировать стиральную машину самостоятельно.

Безопасность детей

- Стиральная машина предназначена для использования только взрослыми людьми. Не разрешайте детям играть с регуляторами и другими частями машины.
- Помните о том, что пластиковые мешки, входящие в упаковку прибора, представляют собой смертельную опасность для играющих с ними маленьких детей.
- Перед загрузкой машины убедитесь, что в барабане нет посторонних предметов и домашних животных.
- При работе машины стекло дверцы нагревается, поэтому не прикасайтесь к нему. Не допускайте детей к работающей машине.

Во время использования

- Машина предназначена только для обычной стирки в домашних условиях и только в соответствии с инструкциями, приведенными в настоящем руководстве. Использовать машину в других целях рискованно, так как возможны травмы людей и повреждение машины и другого имущества.
- В машине можно стирать только изделия, пригодные для машинной стирки. Если возникли сомнения, свяжитесь с фирмой-изготовителем или продавцом этой вещи.
- Следуйте рекомендациям на этикетках, прикрепленных к текстильным изделиям, и перед стиркой убедитесь, что карманы пусты, а пуговицы и застежки-молнии застегнуты.
- Твердые предметы, такие как монеты, булавки, гвозди, винты и др., могут вызвать серьезные повреждения машины. Перед загрузкой одежды в машину убедитесь в том, что карманы пусты.
- Перед машинной стиркой удалите пятна ржавчины, чернил, краски и травы.
- Не стирайте в машине порванное или сильно изношенное белье.
- Стирайте мелкие вещи, например тонкие носки, галстуки, кружевные воротники и изделия, в сетчатых мешках для белья, чтобы предотвратить их попадание между внутренним и наружным барабанами.
- Вещи, обработанные, например, химикатами для удаления ржавчины, жидкими средствами бытовой химии и др., перед стиркой в машине следует тщательно прополоскать вручную.
- При стирке в стиральной машине бюстгалтеров с косточками, они должны находиться в сетчатых мешках для белья.
- Используйте только те моющие средства, которые специально предназначены для стиральных машин.
- Всегда следуйте рекомендациям изготовителей моющего средства и кондиционера ткани при определении количества этих веществ для использования. Слишком большое количество может испортить ваше белье.
- Не перегружайте машину. При перегрузке ухудшается характеристика работы машины и возможно повреждение белья.
- Прежде чем открыть дверцу машины убедитесь, что вода полностью откачана.
- Не оставляйте работающую машину без присмотра.
- По окончании работы отключите машину от источников водоснабжения и электроэнергии. Вынимая вилку шнура из розетки электросети, держитесь за вилку, а не за шнур.
- Когда машина не используется, держите дверцу неплотно закрытой для предотвращения затхлого запаха.
- Перед очисткой машины, проведением работ по техническому обслуживанию убедитесь, что машина отключена от электросети.



Утилизация

- упаковочный материал



Никогда не оставляйте упаковочный материал в местах, где его могут использовать для игр дети.

Упаковка данного прибора состоит из экологически безопасных материалов. Пластиковые части имеют следующие обозначения и могут быть переработаны для вторичного использования:

- PE означает полиэтилен, из него изготовлен мешок, надетый на прибор, и пакет, в котором лежит инструкция.
- PS означает полистирол (прессованный), используется для секций упаковки, необходимых для амортизации прибора при транспортировке.

Картонные части упаковки изготовлены из бумаги, пригодной для переработки, и их следует сдать на специальный пункт сбора вторсырья.

- отслуживший прибор:



Символ  на изделии или на его упаковке указывает, что оно не подлежит утилизации в качестве бытовых отходов. Вместо этого его следует сдать в соответствующий пункт приемки электронного и электрооборудования для последующей утилизации. Соблюдая правила утилизации изделия, Вы можете предотвратить причинение окружающей среде и здоровью людей потенциального ущерба, который возможен, в противном случае, вследствие неподобающего обращения с подобными отходами. За более подробной информацией об утилизации этого изделия просим обращаться к местным властям, в службу по вывозу и утилизации отходов или в магазин, в котором Вы приобрели изделие.

- советы по экономии электроэнергии:

Для экономии воды, электроэнергии и охраны окружающей среды мы рекомендуем следовать данным советам:

- Ваша машина наиболее экономична, если используется при полной установленной загрузке белья.
- Используйте такое количество моющего средства, которое отвечает степени жесткости воды, объему белья и степени загрязнения.
- Для умеренно загрязненного белья можно использовать программу без предварительной стирки.
- При стирке небольшого количества белья используйте от половины до двух третей рекомендованного объема моющего средства.
- Перед стиркой можно вручную удалить пятна и небольшие количества грязи. После этого можно стирать при меньшей температуре.

Ваша новая стиральная машина

Ваша новая стиральная машина удовлетворяет всем современным требованиям наилучшей стирки белья с наименьшим расходом воды, электроэнергии и моющих средств.

- **Селектор программ** позволяет выбрать и программу, и температуру, облегчая программирование машины.
- **Дисплей выполнения программы** показывает этап стирки, который выполняет машина.
- **Автоматическое охлаждение воды до 60°C** перед сливом при использовании программы 90°C. Это смягчает реакцию одежды на температуру и позволяет уменьшить сминание.

- **Специальная программа для шерсти** с новой системой деликатной стирки бережно обращается с вашими шерстяными изделиями.
- **Система равномерного распределения белья** определяет и предотвращает появление вибраций, вызванных неравномерным распределением белья в барабане при вращении.
- **ЭКО-Клапан** полностью использует моющее средство и экономит электроэнергию, сокращая расход воды.

Описание прибора

Вид СПЕРЕДИ

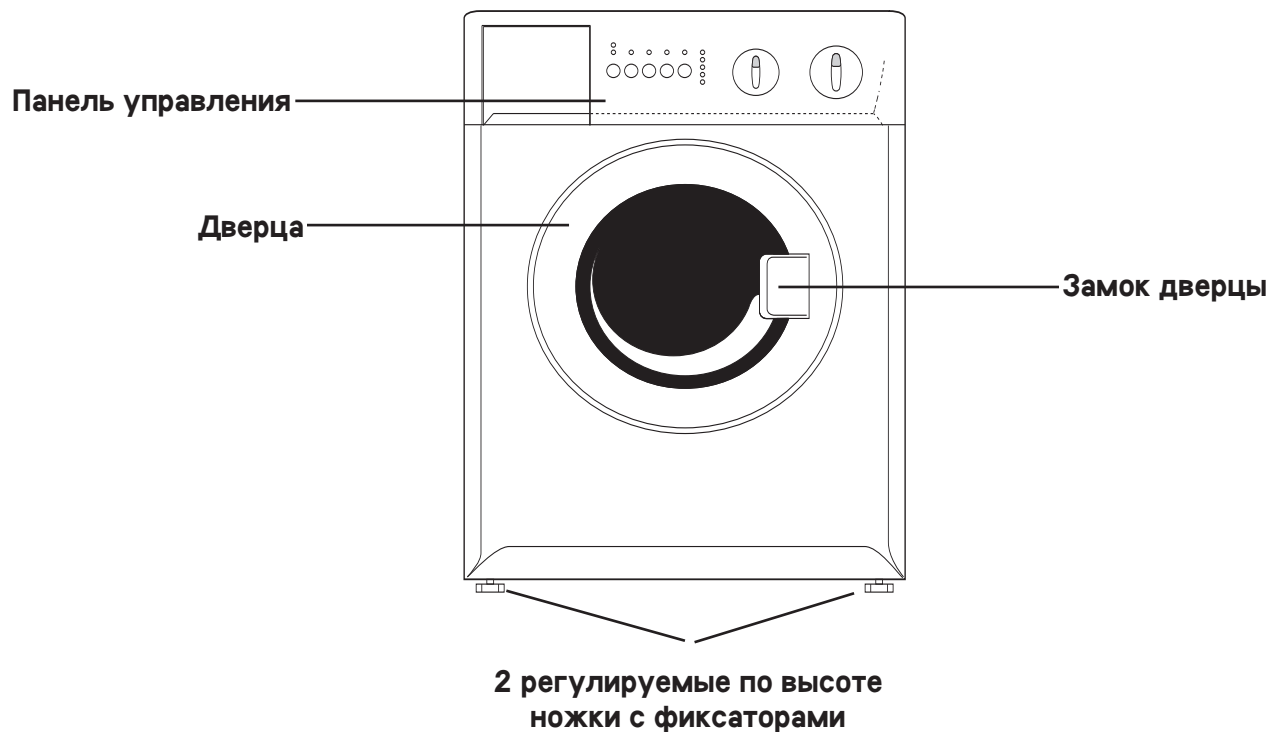

Вид СЗАДИ

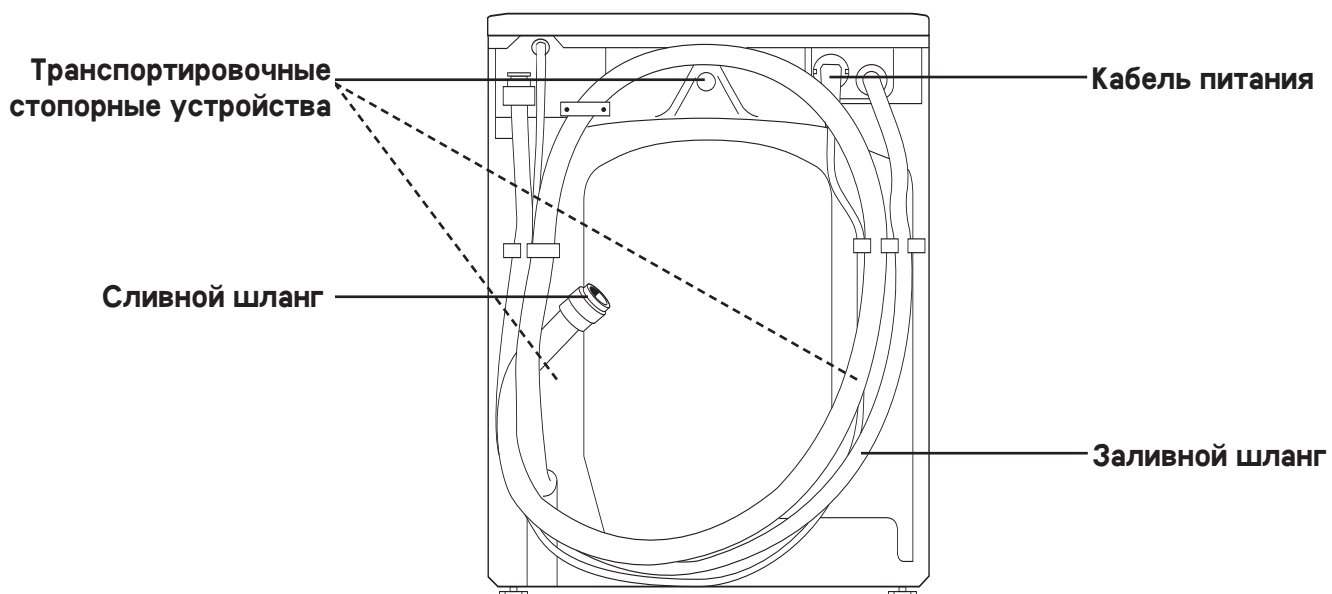

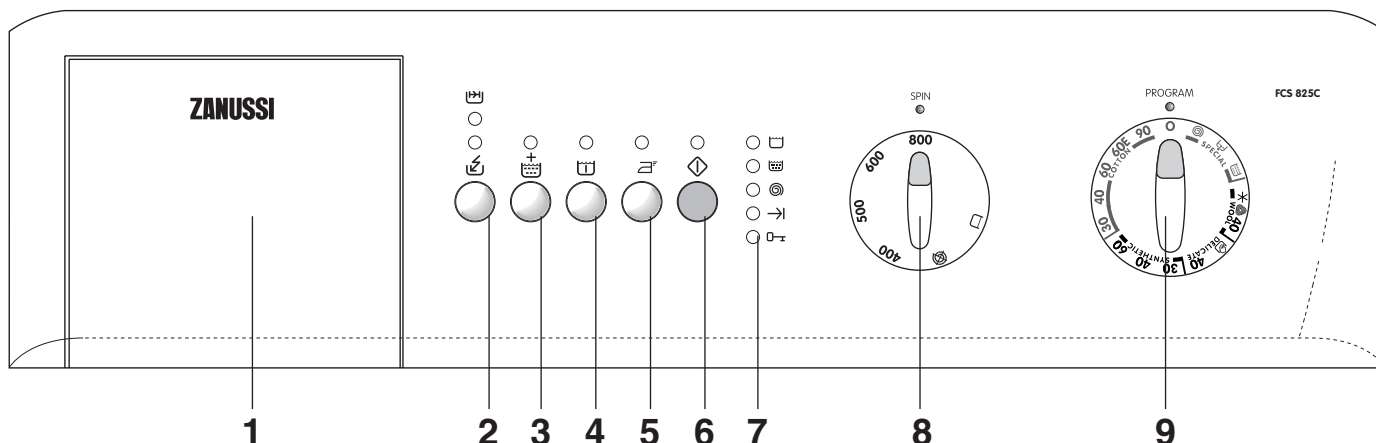

Описание прибора

Панель управления



1 Лоток для моющих средств

Лоток имеет отдельные отсеки для моющего средства и кондиционера для ткани. Для моющего средства предназначен более крупный отсек слева, промаркированный символом , а для кондиционера ткани – маленький отсек справа с символом .



Моющее средство для предварительной стирки заливается непосредственно в барабан.

Кнопки дополнительных функций

В зависимости от программы стирки к ней могут быть добавлены различные дополнительные функции. Их нужно выбирать после выбора программы стирки и до нажатия на кнопку Старт/Пауза .

Когда нажата одна из этих кнопок, загорается соответствующий индикатор. При повторном нажатии кнопки индикатор гаснет.



Если выбрана несовместимая с программой стирки функция, соответствующий кнопке индикатор мигает в течение примерно 2 секунд.

2 Кнопка "Быстрая стирка" "Сверхбыстрая стирка"

Нажимая эту кнопку, Вы можете выбрать одну из 2 дополнительных функций. При этом загорится соответствующая индикаторная лампочка.

- **Быстрая стирка:** Короткая программа для стирки слабозагрязненного белого/цветного хлопка и синтетики. Время стирки будет уменьшено примерно на 10 минут. Макс. рекомендованная температура 60°C.
- **ПОВСЕДНЕВНАЯ СТИРКА:** для среднезагрязненного белья из хлопчатобумажных, синтетических и деликатных тканей. Эта функция позволяет изменять время стирки, автоматически предлагаемое стиральной машиной.



Эти дополнительные функции не совместимы с экономичными программами 60E, а также с программами для шерсти, тонких тканей и ручной стирки.

Время стирки будет сокращено в зависимости от типа ткани и выбранной температуры. Рекомендованный объем загрузки для хлопка составляет 2кг.

3 Кнопка "Дополнительное полоскание"

При нажатии на эту кнопку машина выполнит 2 дополнительных цикла полоскания. Данная функция может использоваться со всеми программами, кроме программ стирки шерсти и ручной стирки.



Рекомендуется для людей с чувствительной кожей и в местах с очень мягкой водой.

4 Кнопка "Предварительная стирка"

Для стирки сильно загрязненного белья можно использовать программу предварительной стирки. Перед основной стиркой машина выполнит предварительную стирку при максимальной температуре 30°C. При этом общее время стирки увеличится примерно на 20 минут.

Предварительная стирка заканчивается коротким отжимом в программах для хлопка и синтетики. В программе для деликатных тканей осуществляется только слив воды.



Функция предварительной стирки не комбинируется с программами для шерсти и ручной стирки.

5 Кнопка "Облегчённое глажение"

Если нажата эта кнопка, то машина выполнит легкую стирку и отжим белья так, чтобы оно не помялось. Эта программа стирки очень облегчает дальнейшее глажение белья. В программах стирки белого и цветного белья машина выполнит 6 полосканий вместо обычных трех, а в программах стирки синтетики четыре полоскания вместо трех.



Эту функцию можно использовать при стирке хлопчатобумажных тканей и синтетики.

6 Кнопка "Старт/Пауза"





Эта кнопка выполняет две функции:

Старт: Нажмите эту кнопку для начала выбранной программы. Загорится соответствующий индикатор. Также загорится индикатор "Блокировка" на программном дисплее и заблокируется загрузочный люк.

Пауза: Нажмите эту кнопку для прерывания работающей программы. Замигает соответствующий индикатор. Для возобновления программы снова нажмите эту кнопку.

7 Программный дисплей

При выборе программы стирки загорается индикатор, соответствующий различным фазам программы. Когда программа запущена, дисплей будет постоянно показывать, какая фаза программы выполняется в настоящее время, и закончена ли программа.

-  = предварительная стирка/стирка
-  = полоскание
-  = отжим
-  = окончание программы стирки
-  = блокировка загрузочного люка

: символ загорается, когда машина выполняет основной цикл стирки. Если при помощи соответствующей кнопки Вы выбрали дополнительную функцию "Предварительная стирка", этот символ будет также гореть в течение предварительной стирки.

: окончание программы стирки

: символ показывает, можно ли открывать загрузочный люк:

- символ горит: люк нельзя открыть
- символ погашен: люк можно открыть
- символ мигает: скоро люк можно будет открыть

8 Скорость отжима или функция





При помощи данного переключателя Вы можете уменьшить скорость вращения барабана при отжиме, а также выбрать функцию "Без отжима", установив переключатель в положение . Скорости указаны для программ "Белое" и "Цветное".

- Положение 800 эквивалентно 800 об/мин.
- Положение 500 эквивалентно 500 об/мин

Выбрав опцию "Без отжима" , Вы можете отменить все фазы отжима. Данную опцию следует использовать для очень деликатных тканей. При этом машина добавит в программу для хлопка 3 дополнительных полоскания, и 1 дополнительное полоскание в программу для стирки синтетики.

 "Остановка полоскания" При выборе этой опции вода последнего полоскания не сливается, предотвращая сминание белья. По окончании программы стирки на программном дисплее будут гореть символы "Окончание" и "Блокировка", сигнализируя о необходимости слива воды перед открыванием загрузочного люка.

Для слива воды:

-  1. Установите селектор программ в положение  "Сброс".
2. Выберите программу  "Слив" или  "Отжим". Вы можете уменьшить скорость отжима при помощи соответствующего переключателя.
3. Нажмите кнопку "Старт/Пауза".



9 Селектор программ

Диск селектора разделен на пять программных секций:

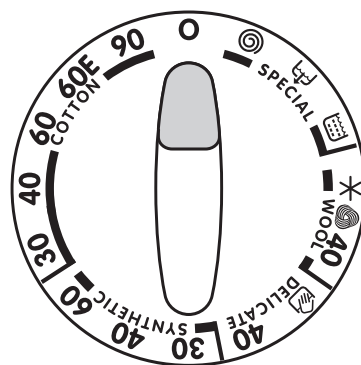
- Стирка хлопка (Cotton)
- Стирка синтетики (Synthetic)
- Бережная стирка (деликатные ткани) (Delicate)
- Стирка шерсти (Wool)
- Специальные программы (Special)



Для выбора одной из специальных программ, или выбора программы стирки и температуры согласно этикетке на одежде, поверните селектор программ в нужное положение по- или против часовой стрелки.

-  = Стирка в холодной воде. Вода не подогревается.
-  = Сброс. Программа отменяется, машина выключается.



Если во время работы машины Вы установите селектор программ на другую программу, то на программном дисплее начнут мигать индикаторы. Машина не будет выполнять вновь выбранную программу.



По окончании программы селектор программ необходимо установить в положение "Сброс".

Полезные советы

Сортировка белья

- Не следует оставлять белье грязным надолго, особенно если оно влажное. Влажное белье покрывается плесенью и плохо пахнет. Пятна плесени с белья удалить невозможно.
- Цветные вещи не следует смешивать с белыми.
- Новые цветные вещи часто содержат избыток красителя. В первый раз эти вещи рекомендуется стирать отдельно.
- Льняные вещи можно стирать как "хлопок" или "синтетику", но следует проводить только короткий отжим, иначе волокна льна будут повреждены.
- Материалы, не подлежащие глажению, такие как полиэстер/хлопок следует стирать как "синтетику".
- Нежные материалы, такие как акрил и большинство занавесок, следует стирать в режиме бережной стирки.
- Программа стирки шерсти рассчитана на стирку вещей из чистой шерсти, а также новых шерстяных вещей с маркировкой "Машинная стирка". Другие виды шерсти и полушерстяные изделия могут "сесть" или "свалиться" при стирке.
- Трудноудаляемые пятна, такие как пятна травы, ржавчины, смолы, краски и чернил перед стиркой следует обработать пятновыводителем. Для удаления пятен от краски можно использовать, например, скипидар. После обработки пятновыводителем вещь необходимо тщательно прополоскать перед стиркой в машине.

Производитель не несет ответственности за повреждения, возникшие при использовании растворителей или воспламеняющихся веществ.

Выбор температуры

- Мы рекомендуем стирать белое при температуре 60°C вместо 90°C.
- Никогда не стирайте льняные изделия при температуре выше 60°C, поскольку ткань потеряет гладкость структуры.
- Цветное белье, как правило, требует стирки при температуре 60°C, но если вещи не слишком загрязнены, то можно стирать и при температуре 40°C.
- Белые и цветные синтетические материалы обычно стирают при температуре 60°C, но часто достаточно и 40°C, если вещи не слишком грязные.
- Линяющие вещи и деликатные ткани никогда не следует стирать при температуре выше 40°C.

 Всегда обращайте внимание на маркировку с указанием режима стирки изделия, чтобы стирать его при правильной температуре. Изделие может полинять, если его стирать при температуре выше рекомендованной.

Сколько белья стирать за один раз

Поскольку взвешивать белье перед стиркой неудобно, мы рекомендуем определять вес белья, ориентируясь на заполнение барабана.

Хлопок и лен: Полный барабан, но не слишком плотно набитый.

Синтетика: Не более 2/3 барабана.

Тонкие ткани, изделия, требующие бережной стирки, шерстяные изделия: Не более половины барабана.

Перед загрузкой белья в машину:

- Зашить все дырки.
- Пришить плохо держащиеся пуговицы.
- Застегнуть молнии.
- Вынуть все содержимое карманов и застегнуть их. Монеты, булавки, гвозди, шурупы и иные твердые объекты могут серьезно повредить машину и белье.

На повреждения от подобных вещей гарантия не распространяется.

Примеры массы некоторых видов белья

(сухое белье)

Для того, чтобы помочь Вам правильно загружать стиральную машину, мы приводим ряд примеров массы типичных изделий из хлопка.

Баннный халат	~1.2 кг
Пододеяльник	~0.7 кг
Простыня	~0.5 кг
Блузка	~0.1 кг
Полотенце (махровое)	~0.2 кг
Рубашка	~0.2 кг
Ночная рубашка	~0.2 кг
Пижама	~0.2 кг
Трусы	~0.1 кг
Кальсоны	~0.3 кг
Наволочка	~0.2 кг
Носки	~0.1 кг

Удаление накипи

Если жесткость Вашей водопроводной воды выше 7° dH, Вам необходимо очищать стиральную машину от накипи по меньшей мере раз в три месяца.



1. Вместо моющего средства используйте примерно 150 мл лимонной кислоты.
2. Запустите программу стирки на максимальной температуре без белья.



Известковые отложения на деталях машины, таких как нагревательный элемент, сократят срок их службы.



Для того, чтобы узнать жесткость водопроводной воды, свяжитесь со службой водоснабжения.

Моющие средства и добавки

Хороший результат стирки зависит в том числе и от выбора мощного средства и его дозировки. Слишком малая дозировка моющего средства может привести к загрязнению ткани в виде серых разводов, коричневых отпечатков от барабана и плохому запаху в машине. Передозировка моющих средств увеличивает загрязнение окружающей среды. Даже органические моющие средства содержат такие вещества, которые в больших количествах могут нарушить экологическое равновесие.

 **Используйте моющие средства только хорошего качества и предназначенные для стиральных машин-автоматов.**

Для определения необходимой дозировки моющих средств следуйте указаниям их производителя, учитывая объем стираемого белья, степень его загрязнения и жесткость воды. Если у Вас жесткая вода, прочтите раздел "Удаление накипи". Если уровень жесткости воды не известен, обратитесь в службу водоснабжения.

Моющие средства

Перед запуском программы стирки поместите моющее средство в левый отсек дозатора для моющих средств. Для цветных, деликатных и шерстяных изделий имеются специальные моющие средства.

 **Не помещайте дозатор с моющим средством/ шар в барабан. Помещайте моющее средство только в соответствующий отсек.**

В данной стиральной машине имеется система, использующая для стирки белья минимально необходимое количество воды. Поэтому при использовании дозирующего приспособления имеется опасность того, что моющее средство не растворится полностью и осядет на одежде по завершении программы стирки.

 Моющее средство для режима предварительной стирки должно добавляться непосредственно в барабан.

Жидкие моющие средства

При стирке при низких и средних температурах вместо порошковых средств можно использовать подходящие жидкие моющие средства. В этом случае необходимо выбрать программу без предварительной стирки. Налейте моющее средство в соответствующий отсек непосредственно перед запуском программы.

































Кондиционер для ткани

При использовании кондиционера для ткани его необходимо наливать в правый отсек дозатора для моющих средств. Кондиционер для ткани особенно полезен, если выстиранное белье будет затем высушено в сушильной машине, так как кондиционер нейтрализует статическое электричество.

 **Никогда не наливайте кондиционер для ткани выше максимального помеченного уровня.**

Этикетки на белье с указаниями по стирке

В настоящее время большая часть одежды имеет этикетки с инструкциями по стирке и уходу. Эти инструкции помогают достичь хороших результатов стирки.

обычная  СТИРКА  осторожная	 стирка при 90° 	 стирка при 60° 	 стирка при 40° 	 стирка при 30° 	 ручная стирка	 не стирать в воде
 ОТБЕЛИВАНИЕ	 можно отбеливать в холодной воде			 не отбеливать		
 ГЛАЖЕНИЕ	 гладить при 200° макс.	 гладить при 150° макс.	 гладить при 100° макс.	 не гладить		
 ХИМЧИСТКА	 химчистка любым растворителем	 химчистка бензином, чистым спиртом перхлоратом, R 111 - R 113	 химчистка бензином, чистым спиртом R 113	 не подлежит химчистке		
 СУШКА	 сушка в разостланном виде	 сушка без отжима	 сушка на плечиках	 нормальн. темп.	 низкая темп.	 можно сушить в машине не сушить в машине

Таблицы программ

Хлопчатобумажные изделия с массой сухой загрузки 3 кг
 Синтетические изделия и деликатные ткани с массой сухой загрузки 1.5 кг,
 а также изделия, предназначенные для ручной стирки, с массой сухой загрузки 1 кг

Ткань	Температура °C	Описание программы	Возможные дополнительные функции	Показатели расхода *		
				Энергия кВтч	Воды литров	Времени минут
Белое сильное загрязнение. Рабочая одежда, простыни, скатерти, нижнее белье, полотенца.	Cotton 90°	Стирка при 90°C без предварительной стирки. 3 полоскания, макс. скорость отжима 800 об/мин		1,43	44	~ 126
Белое среднее загрязнение. Простыни, полотенца, нижнее белье.	** Cotton 60° E	Стирка при 60°C без предварительной стирки. 3 полоскания, макс. скорость отжима 800 об/мин		0,57	39	~ 130
Цветное среднее загрязнение. Нижнее белье, махровые изделия, скатерти, полотенца, простыни.	Cotton 30° 60°	Стирка при 30°, 60°C без предварительной стирки. 3 полоскания, макс. скорость отжима 800 об/мин		0,78	44	~ 107
Синтетика сильное загрязнение. Нижнее белье, не мнущиеся рубашки, блузки.	Synthetic 60°	Стирка при 60°C без предварительной стирки. 3 полоскания, макс. скорость отжима 800 об/мин		0,57	42	~ 82
Синтетика слабое загрязнение. Нижнее белье, не мнущиеся рубашки, блузки.	Synthetic 30° 40°	Стирка при 30°, 40°C без предварительной стирки. 3 полоскания, макс. скорость отжима 800 об/мин		0,26	42	~ 67
Тонкие ткани для нежных изделий, таких тюлевые шторы.	Delicate 40°	Стирка при 40°C без предварительной стирки. 3 полоскания, макс. скорость отжима 700 об/мин		0,38	45	~ 61
Ручная стирка для нежных изделий, особенно чувствительных к стирке в стиральных машинах.	 30°	Стирка при 30°C без предварительной стирки. 3 полоскания, макс. скорость отжима 700 об/мин		0,20	42	~ 50

* Показания расхода ресурсов могут отличаться от приведенных в таблице в зависимости от давления и жесткости воды, температуры впускной воды, комнатной температуры, типа и количества белья, используемого моющего средства, скачков напряжения в электрической сети и выбранных дополнительных функций. Приведенные числа относятся к максимальной температуре воды для каждой программы стирки.

** Информация по расходу электроэнергии соответствует директиве ЕЕС 92/75 и относится к программе стирки хлопка 60Е.

**Шерстяные изделия с массой сухой загрузки 1.0 кг и
Специальные программы с массой сухой загрузки 3 кг**

Ткань	Температура °C	Описание программы	Возможные дополнительные функции	Показатели расхода *		
				Энергия кВтч	Воды литров	Времени минут
 Шерсть/Wool изделия с маркировкой "шерсть" или с маркировкой "Машинная стирка".	 Холодная 40°	Программа Холодная стирка, стирка при 40°C, без предварительной стирки, 3 полоскания, макс. скорость отжима 800 об/мин		0,35	45	~ 50
 Полоскания данная программа может использоваться для полоскания постиранных вручную вещей.	Холодная	3 полоскания, макс. скорость отжима 800 об/мин	 	0,03	30	~ 27
 Слив слив воды последнего полоскания в программах с функцией "Останов без слива воды"		Слив воды		-	-	~ 1
 Отжим отдельный отжим для постиранных вручную вещей.		Слив и макс. Скорость отжима 800 об/мин		-	-	~ 5
 Сброс		Прекращение программы. Выключение машины.		-	-	-



Данный прибор соответствует следующим директивам ЕЕС:

- 73/23/ЕЕС от 19.02.1973 – директива по низковольтному оборудованию.
- 89/336/ЕЕС от 03.05.1989 (включая дополнение 92/31/ЕЕС)
- директива по электромагнитной совместимости.

Эксплуатация прибора

i Убедитесь, что Вы удалили весь упаковочный материал.

Перед началом эксплуатации машины следует прогнать программу стирки без белья для удаления любых остаточных загрязнений, возникших в процессе производства машины. Поместите примерно 100 мл моющего средства прямо в барабан машины и запустите программу при 60°C. После завершения программы стирки машина будет готова к эксплуатации.

Запуск программы стирки

Перед включением машины проверьте, что:

- загрузочный люк плотно закрыт
- машина включена в розетку
- кран подачи воды открыт

Для включения машины:

1. Слегка потяните за защелку, чтобы открыть загрузочный люк.
2. Равномерно заполните барабан бельем. Крупные и мелкие вещи можно класть вперемешку.

i Всегда старайтесь использовать полную загрузку. Максимальную массу загружаемого белья см. в таблицах программ. Если Вы стираете очень грязное белье или нежные ткани, массу загружаемого белья необходимо уменьшить.

3. Закройте люк.
4. Откройте дозатор для моющих средств.
5. Отмерьте требуемый объем моющего средства и поместите его в большой отсек дозатора слева (рис. 1).
6. Залейте кондиционер для ткани в маленький отсек справа, не превышая максимально допустимый уровень (рис. 2).
7. Закройте дозатор для моющих средств.
8. Выберите требуемую программу (рис. 3).
9. Установите требуемую скорость отжима при помощи соответствующего регулятора (рис. 4).
10. Выберите требуемые дополнительные функции. Загорятся соответствующие индикаторы (рис. 5).
11. Для начала программы стирки нажмите кнопку Старт/Пауза. Загорятся индикаторы "Стирка" и "Блокировка", и программа начнет выполняться.

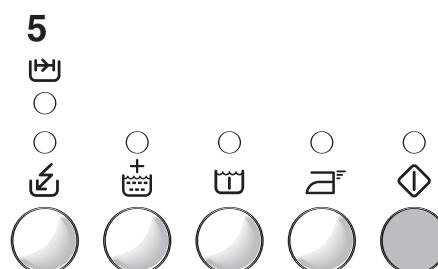
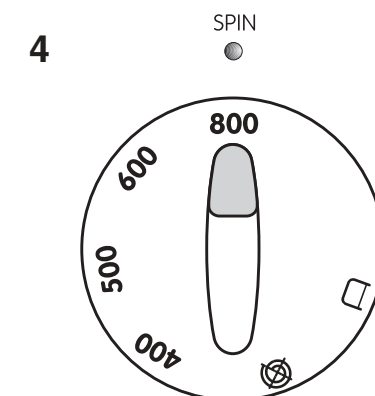
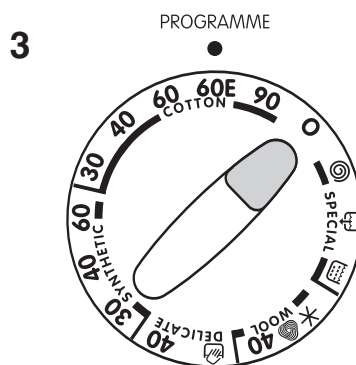
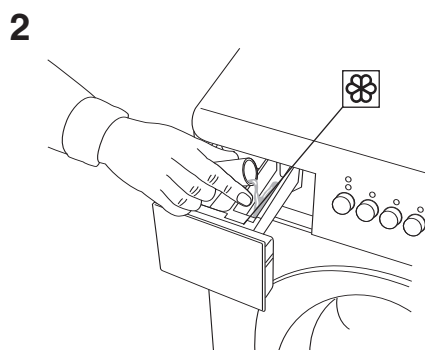
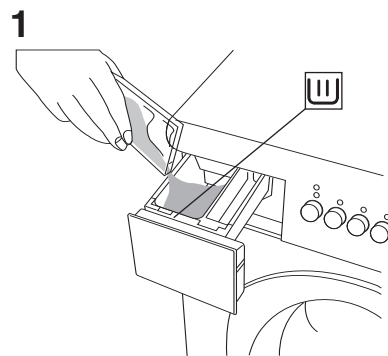

Изменение программы стирки

Пока не нажата кнопка Старт/Пауза, программу стирки можно изменить. Если же программа стирки началась, изменить ее можно только установив селектор программ в положение "Сброс", тем самым отменив текущую программу. После этого Вы можете выбрать новую программу и нажав кнопку Старт/Пауза, запустить ее.



Если во время работы машины Вы пытаетесь задать новую программу при помощи селектора программ, индикаторы на программном дисплее замигают. Машина не будет выполнять новую выбранную программу.

Прерывание программы стирки

Для прерывания текущей программы стирки нажмите кнопку Старт/Пауза. Замигает соответствующий индикатор. Приблизительно через 1 минуту можно открывать дверцу. При повторном нажатии на данную кнопку программа продолжит выполнение.

Отмена программы стирки

Для того, чтобы отменить выбранную программу, установите селектор программ в положение "Сброс".

Открытие дверцы после запуска программы

Нажмите кнопку Старт/Пауза. Приблизительно через 1 минуту, когда будут выполнены следующие условия, дверцу можно открывать:

- Температура воды ниже 55°C.
- Уровень воды в барабане ниже нижнего края загрузочного люка.
- Барабан не вращается.

Если абсолютно необходимо открыть дверцу, а вышеуказанные условия не выполнены, необходимо выключить машину посредством установки селектора программ в положение "Сброс". Приблизительно через 1 минуту дверцу можно открывать.



Имейте в виду, что в барабане может оставаться вода.

После завершения программы

Машина автоматически останавливается.

Если горит индикатор "Окончание программы" это значит, что программа закончена. Индикатор "Блокировка дверцы" гаснет. Теперь можно открыть дверцу и вынуть белье.

Если была выбрана функция "Остановка полоскания", будут гореть индикаторы "Окончание программы" и "Блокировка дверцы", сигнализируя о необходимости слива воды перед открытием дверцы.

Для слива воды:



1. Установите селектор программ в положение "Сброс".
2. Выберите программу "Слив" или "Отжим". Вы можете уменьшить скорость вращения барабана, чтобы избежать сминания синтетических, шерстяных и иных деликатных материалов.
3. Нажмите кнопку Старт/Пауза.
4. Когда погаснет индикатор "Блокировка дверцы", можно открывать дверцу и доставать белье.
5. Установите селектор программ в положение "Сброс".



Если Вы больше не собираетесь стирать, закройте водопроводный кран и, в целях безопасности, выключите таюке машину из электророзетки.



Оставьте дверцу приоткрытой, чтобы остаток влаги в барабане мог испариться.

Чистка внешней стороны дверцы

КОРПУС СТИРАЛЬНОЙ МАШИНЫ

Очищайте наружные поверхности машины с помощью нейтральных (неабразивных) бытовых чистящих средств. После этого удалите оставшиеся следы влажной тряпкой.



Не используйте чистящие средства, содержащие спирт, растворители и подобные вещества.

ЛОТОК ДЛЯ ЗАГРУЗКИ МОЮЩЕГО СРЕДСТВА

Со временем внутри лотка накапливаются отложения моющего средства и кондиционера тканей. Их следует регулярно удалять струей воды. При необходимости очистки, лоток может быть извлечен из машины целиком. Для этого нужно вытянуть его наружу, чтобы освободить от стопора (рис. 1).

Чтобы удалить для очистки сифон (у внутренней кромки лотка) необходимо прижать его внутрь и одновременно вытягивать вверх (рис. 2). При обратной установке лотка прижимайте его вниз пока не услышите щелчок.

ГНЕЗДО ДЛЯ ЛОТКА

Отложения моющего средства могут накапливаться и в гнезде, куда вставляется лоток. Вы можете использовать старую зубную щетку для очистки этой зоны (рис. 3). После окончания очистки вставьте обратно лоток и промойте машину, включив короткую программу без загрузки белья.

ОЧИСТКА ВНУТРЕННИХ ПОВЕРХНОСТЕЙ

Если машина используется в основном для низкотемпературной стирки и/или с применением очень малого количества моющего средства, достаточно чистить машину изнутри примерно раз в месяц. Это предотвращает появление затхлого запаха. Для очистки используйте рекомендованное количество моющего средства и запустите программу стирки при наивысшей температуре без загрузки барабана.

Защита машины от замерзания

Если машина установлена в таком месте, где температура иногда падает ниже 0°C, имеется риск замерзания небольшого количества воды, оставшейся янудри машины после ее использования. Это может привести к повреждениям машины.

Во избежание этого:



1. Отключите подачу воды к машине и отсоедините заливной шланг от водопроводного крана.
2. Выберите программу стирки, включите машину и осуществите короткий прогон программы.
3. Остановите программу, установив селектор в положение "Сброс".
4. Опустите концы заливного и сливного шлангов глубоко в водосток, проложенный под полом (в сливное отверстие в полу). Следите, чтобы конец шланга не опускался ниже уровня воды в водостоке (сливном отверстии).

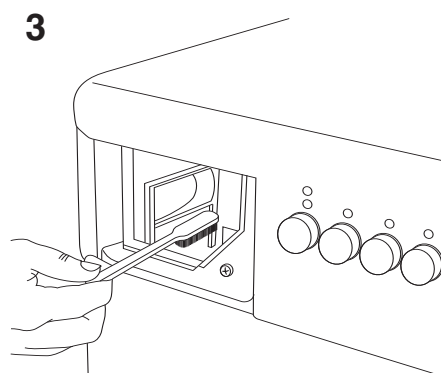
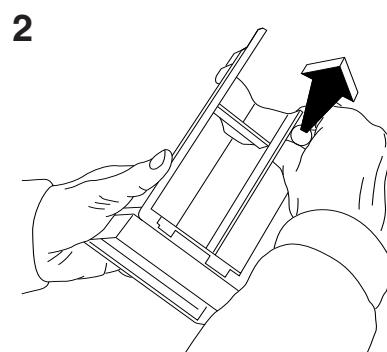
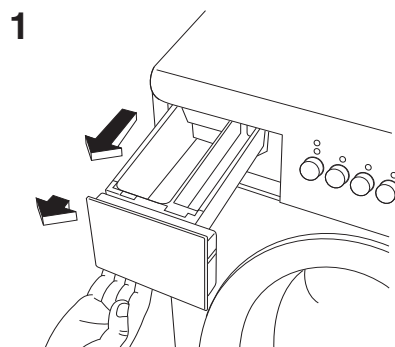

5. Выберите программу "Слив" и подождите, пока она не завершится.
6. Установите селектор программ в положение "Сброс".



Стиральная машина предназначена для использования и хранения только в помещениях при комнатной температуре. Производитель не несет ответственности за повреждения, вызванные замерзшей внутри прибора водой.

Если машина не работает

Прежде чем вызывать технического специалиста, проведите проверку по нижеизложенным пунктам, поскольку некоторые неисправности легко устранить самостоятельно без необходимости вызывать специалиста. Если вы вызовете его для исправления причины, указанной в нижеприведенном списке, или устранения последствий неправильной установки или неправильного использования, то вам придется оплатить его визит, даже если гарантия на ваш прибор еще не истекла.

Неисправность	Проверить
Машина не запускается.	<ul style="list-style-type: none">• Правильно ли закрыта дверца?• Нажали ли вы на кнопку Старт?• Открыт ли водопроводный кран?• Вставлена ли вилка шнура в электросеть?• Проверьте плавкие предохранители?• Правильно ли вы установили ручку программатора?
Машина не заполняется водой.	<ul style="list-style-type: none">• Открыт ли водопроводный кран?• Не отключили ли воду?• Не имеет ли наливной шланг перегибов или зажатых мест?• Не заблокирован ли фильтр шланга подачи воды?• Давление воды не слишком слабое?
Во время заполнения машины водой происходит слив.	<ul style="list-style-type: none">• Не опущен ли слишком низко конец сливного шланга? (см. раздел “Установка”)• Имеется ли надлежащий зазор между концом сливного шланга и стояком? (см. раздел “Установка”)
Отсутствует слив или отжим.	<ul style="list-style-type: none">• Вы выбрали программу без отжима и слива?• Не имеет ли сливной шланг перегибов или зажатых мест?• Если шланг был удлинен, сделано ли это в соответствии с инструкциями? (см. раздел “Установка”)
Перепополнение машины, утечка.	<ul style="list-style-type: none">• Не использовано ли слишком много моющего средства?• Применен ли правильный тип моющего средства (для автоматических стиральных машин)?• Правильно ли подсоединены шланги? (см. раздел “Установка”)• Не засорен ли лоток для моющего средства?
Стиральная машина вибрирует или шумно работает.	<ul style="list-style-type: none">• Сняты ли все транспортировочные стопорные устройства?• Стоит ли машина на соответствующей поверхности и выровнена?• Не упирается ли машина в стену?• Стоит ли машина на всех четырех ножках?
Дверца стиральной машины не открывается.	<ul style="list-style-type: none">• Не прошло ли 1 минуты после завершения работы машины и загрузочный люк еще не разблокировался (горит сигнальная лампа). Прочитайте еще раз подраздел “Загрузка стиральной машины” в отношении открытия дверцы. Никогда не пытайтесь применять силу для открытия дверцы. Если дверцу все же не получается открыть, обратитесь в авторизованный сервисный центр.

Если машина не работает

Неисправность	Проверить
Отжим начинается с задержкой или вовсе не начинается.	<ul style="list-style-type: none">Сработала система электронного контроля дисбаланса, так как белье в барабане было уложено неравномерно. Белье равномерно распределится в барабане при вращательном движении барабана. Эта процедура может производиться несколько раз, прежде чем дисбаланс исчезнет и будет выполнен нормальный отжим. Если в течение 10 минут белье не уложилось равномерно в барабане, то отжим не будет выполнен. В этом случае самостоятельно распределите белье и выберите программу отжима.
Индикатор "Окончание программы" мигает: 1 раз = машина не заполняется водой 2 раза = машина не сливает воду 4 раза = дверца не закрыта	<ul style="list-style-type: none">Открыт ли водопроводный кран?Не заблокирован ли фильтр шланга подачи воды?Не имеет ли сливной шланг перегибов или зажатых мест?Правильно ли закрыта дверца?

Сервис

Сервисное обслуживание и запасные части

Техническое обслуживание и ремонт должны выполняться только сервисной организацией, уполномоченной изготовителем.

Прежде, чем вызвать мастера, проверьте, нельзя ли устранить неисправность, используя вышеприведенную таблицу. Помните, что неисправности, связанные с электропроводкой или электрическими узлами машины, должны устраняться только квалифицированным электриком.

От Вас потребуются данные о модели, продуктовом номере и серийном номере изделия, указанные на табличке с техническими данными машины.

Вы можете записать эти данные здесь:

TYPE.	ТИП.
MOD.	МОДЕЛЬ.
PROD.NO.	ПРОД. №
SER.NO.	СЕРИЙНЫЙ №
Дата покупки	

При каких обстоятельствах возникла неисправность?



Не пытайтесь отремонтировать стиральную машину самостоятельно. Неквалифицированный ремонт может привести к травмам людей и серьезному повреждению прибора.

Инструкции по установке

 Любые электрические работы по установке данного прибора должны проводиться квалифицированным электриком или компетентным лицом.

 Любые работы по подключению прибора к водопроводу должны проводиться квалифицированным водопроводчиком или компетентным лицом.

Техническая спецификация

РАЗМЕРЫ	Высота	67 cm
	Ширина	49.5 cm
	Глубина	51.5 cm
ВЕС	нетто	53 кг
НОМИНАЛЬНАЯ ЗАГРУЗКА СУХОГО БЕЛЬЯ	Хлопок	3.0 кг
	Синтетика	1.5 кг
	Тонкие ткани	1.5 кг
	Шерсть	1.0 кг
ДАВЛЕНИЕ ВОДЫ	Минимум	0,05 МПа(0.5 бар)
	Максимум	1 МПа (10 бар)
ЕМКОСТЬ БАРАБАНА		39 литров
ЧАСТОТА ВРАЩЕНИЯ ПРИ ОТЖИМЕ	Максимум	800 об/мин.
ЭЛЕКТРИЧЕСКИЕ ДАННЫЕ	Напряжение сети	230 В - 50 Гц
	Предохранитель	10 А
	Номинальная мощность	1600 Вт

Распаковка

Повреждения

Если стиральная машина была повреждена во время транспортировки, необходимо немедленно уведомить об этом компанию, ответственную за доставку. Проверьте, не повреждена ли машина.

Если вы обнаружили какие-либо повреждения, неисправности или отсутствие каких-либо деталей, немедленно сообщите об этом в торговое предприятие, продавшее стиральную машину.



Никогда не оставляйте упаковочный материал в местах, где дети могут воспользоваться им как игрушкой.

Переноска стиральной машины

Будьте осторожны, приподнимая стиральную машину. В случае неправильной переноски можно не только получить травмы, но и повредить машину. Откройте дверцу и удерживайте машину за внутреннюю поверхность загрузочного люка. Для переноски машины можно использовать также выступающую часть верхней крышки машины.



Запрещается приподнимать машину, держась за панель управления, дверцу или лоток для моющего средства (рис. 1).

Стопорные транспортировочные устройства

Для предотвращения повреждения барабана и электродвигателя во время транспортировки стиральную машину снабжают рядом стопорных устройств/упаковочных деталей. Перед установкой машины их необходимо удалить.



1. Положите часть полистирольного упаковочного материала на пол позади машины и затем осторожно положите на него машину задней стороной.



Убедитесь, что при этом не были смяты шланги (рис. 2).

2. Снимите полистирольное основание и опорную раму, на которых была доставлена машина.

3. Верните машину в нормальное вертикальное положение и выверните три винта сзади (рис. 3).

4. В образовавшиеся отверстия необходимо вставить входящие в комплект пластмассовые заглушки, находящиеся в полиэтиленовом пакете внутри барабана (рис. 4).

1

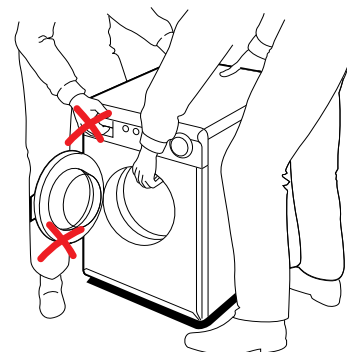

2

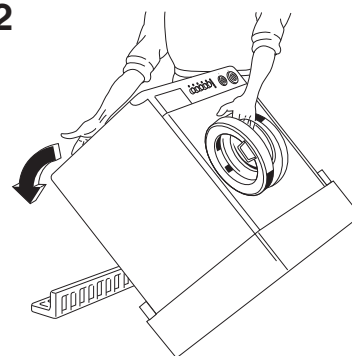

3

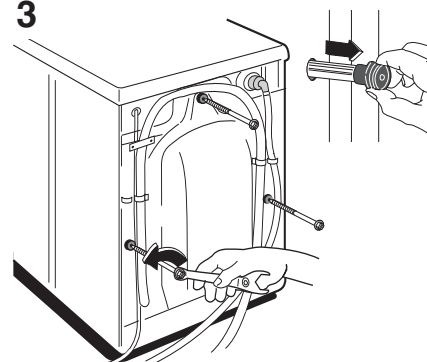

4

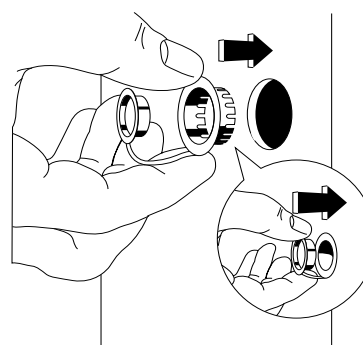

Установка

Выравнивание машины

Машина должна быть установлена на ровной прочной поверхности и не должна касаться стен или мебели. Выравнивание машины по уровню производится путем регулировки двух передних ножек. Машина должна стоять на всех четырех ножках (рис. 1).

При работе машины допускается некоторая вибрация, которая является нормальным и неизбежным явлением вследствие вращения барабана, особенно если пол, на котором стоит машина, не бетонный.



Если машина установлена на ковре, убедитесь, что вентиляционные отверстия в днище машины не заблокированы. Вообще установка изделия на ковре не рекомендуется.

Подача воды

Подсоедините заливной шланг к крану с резьбой 3/4". При необходимости используйте переходник (1/2 дюйма), входящий в комплект поставки. (рис. 2).

Наливной шланг нельзя соединять с удлиняющим шлангом любого вида. Если шланг слишком короткий, его надо заменить на более длинный, специально предназначенный для данной цели.

Конец наливного шланга со стороны машины можно повернуть в любом направлении. Ослабьте затяжку гайки, поверните шланг, затем снова затяните гайку (рис. 3).



Перед тем, как задвинуть машину на место, удостоверьтесь в том, что гайка надежно затянута.



Используйте только тот заливной шланг, который поставляется с вашей стиральной машиной, не пользуйтесь старым заливным шлангом.

1

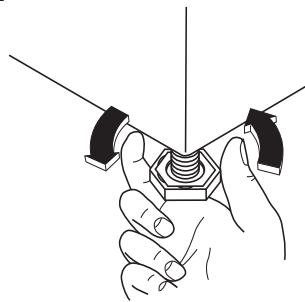

2

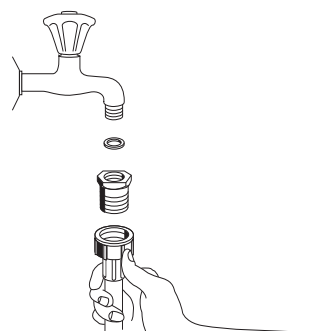

3

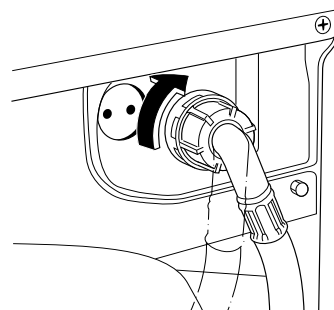

Установка

Слив воды

Применять сливной шланг можно тремя различными способами:

Поверх края ванны или раковины:

Этот способ можно использовать только, если вы уверены, что шланг не сместится во время слива воды из машины. Шланг можно зафиксировать на стене, на крючке или привязать к крану шнуром (рис. 1).

Непосредственно в водосток над водозатвором:

Сливной шланг можно непосредственно ввести в трубу (например под раковиной или кухонной мойкой) над водозатвором. Сливной шланг надо прокладывать так, чтобы часть его была поднята вверх до уровня верхнего края раковины и зафиксирована там (рис. 2).

Непосредственно в настенный стояк:

Стояк должен быть вертикальным. Высота над полом должна составлять от 650 до 800 мм.

Вокруг и ниже конца сливного шланга должны быть воздушные зазоры. Это означает, что внутренний диаметр стояка должен быть больше наружного диаметра шланга (рис. 3). Шланг устанавливается в стояк не глубже чем на 50 мм и его необходимо зафиксировать в этом положении.

Сливной шланг можно удлинить не более чем до 3,5 м. В качестве удлинительного шланга используйте шланг с внутренним диаметром не менее внутреннего диаметра собственного шланга машины. Используйте подходящий соединитель шлангов (рис. 4).



Чтобы машина правильно работала, сливной шланг должен быть закреплен при помощи фиксатора, расположенного в верхней части задней стенки машины.

Подача электроэнергии

Стиральная машина поставляется с электрическим шнуром и вилкой для подключения к заземленной настенной розетке сети 230 В, 10 А. Если машина установлена в месте повышенной влажности (ванная комната) без постоянной электропроводки, необходимо ее заземлить.



Перед выполнением любых работ машину необходимо отключить от электрической сети.



Проведением стационарной электропроводки для стиральной машины должен заниматься только квалифицированный электрик.

1

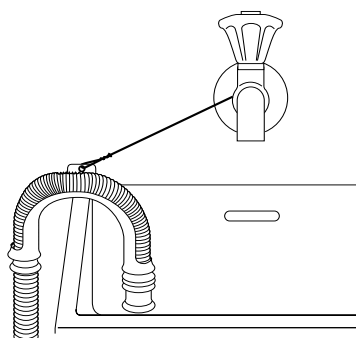

2

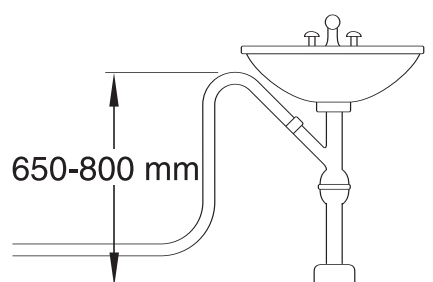

3

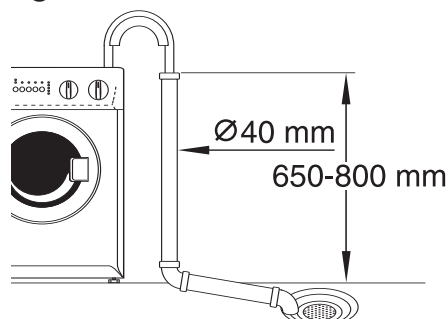

4

