

CIS

Русский

SIXL 129 D

CIS

Содержание

Установка, 26-27

Распаковка и выравнивание
Подключение к холодной воде и электросети
Технические характеристики

Описание стиральной машины, 28-29

Самоочищающийся распределитель моющих средств
Панель управления
Система балансировки загрузки

Выполнение программы стирки, 30

Программы стирки, 31

Моющие средства и белье, 32

Подготовка белья
Рекомендации по стирке

Предупреждения и рекомендации, 33

Основные правила безопасности
Утилизация
Экономия электроэнергии и охрана окружающей среды
Влагосборник

Обслуживание и уход, 34

Отключение водо- и электроснабжения
Уход за машиной
Чистка распределителя моющих средств
Уход за дверцей и барабаном машины
Чистка насоса
Проверка заливного шланга

Устранение неисправностей, 35

Сервисное обслуживание, 36

Установка

CIS

! Сохраните руководство как источник справочной информации по оборудованию. В случае переезда, продажи или передачи машины новому владельцу оно должно быть в комплекте со стиральной машиной.

! Внимательно прочитайте руководство: в нем содержатся важные сведения по безопасной установке, эксплуатации и обслуживанию стиральной машины.

Распаковка и выравнивание

Распаковка

1. Распакуйте стиральную машину.
2. Убедитесь, что машина не была повреждена во время транспортировки. При обнаружении повреждений - не подключайте машину - свяжитесь с поставщиком немедленно.

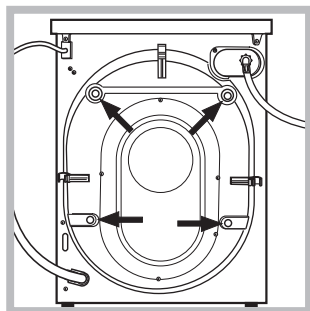

3. Удалите с задней части оборудования 4 транспортировочных болта с установочными резиновыми шайбами (см. рис.).

4. Закройте отверстия прилагающимися ластиковыми заглушками.
5. Сохраните все детали: они понадобятся в случае последующей транспортировки стиральной машины.

! Не разрешайте детям играть с упаковочными материалами.

Выравнивание

Машина может работать шумно в случае неправильной регулировки двух ее передних ножек.

1. Установите стиральную машину на ровном и прочном полу, так чтобы она не касалась стен или мебели.

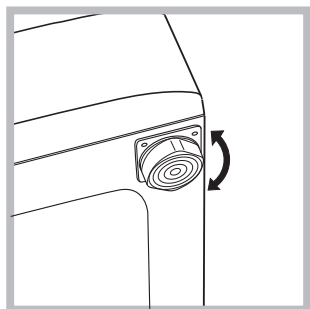

2. Если пол неровный, отрегулируйте устойчивое положение машины путем ращения ее передних ножек (см. рис.). Угол наклона верхней крышки корпуса не должен превышать 2°.

Правильное выравнивание оборудования поможет избежать шума, вибраций и смещений машины во время ее работы.

Если стиральная машина устанавливается на полу с ковровым покрытием, отрегулируйте ее ножки таким образом, чтобы под основанием машины имелось достаточное пространство для вентиляции.

Подключение к холодной воде и электросети

Подсоединение заливного шланга

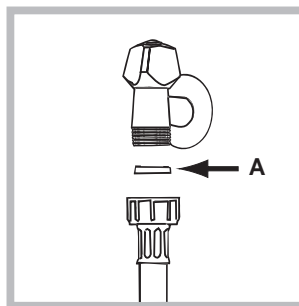

1. Вставьте прокладку А в конец заливного шланга и наверните его на вывод водопровода холодной воды с резьбовым отверстием 3/4 дюйма (см. рис.). Перед подсоединением заливного шланга откройте водопроводный кран и дайте стечь грязной воде.

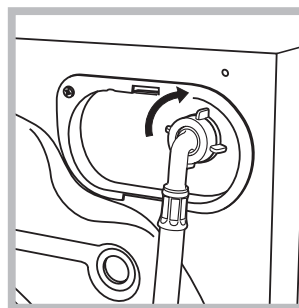

2. Подсоедините заливной шланг к стиральной машине, навинтив его на водоприемник, расположенный вверху справа на задней части оборудования (см. рис.).

3. Убедитесь, что шланг не перекручен и не пережат.

! Давление воды должно быть в пределах начений, указанных в табличке "Технических характеристик" (см. следующую стр.).

! Если длина водопроводного шланга окажется недостаточной, обратитесь в специализированный магазин или в Авторизованный сервисный центр.

Подсоединение сливного шланга

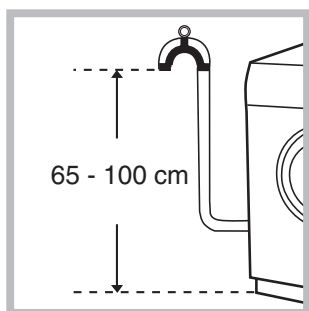

Подсоедините сливной шланг, так чтобы он не был изогнут, к сливному трубопроводу или сливному отверстию в стене, расположенному на высоте 65-100 см от пола.

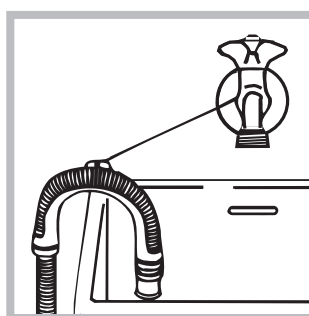

Или поместите конец шланга в раковину или в ванну, подвесив шланг с помощью направляющей (входит в комплект поставки), прикрепив ее к крану (см. рис.). Свободный конец шланга не должен быть погружен в воду.

! Не рекомендуется использовать удлинители для сливного шланга. При необходимости допускается его наращивание шлангом такого же диаметра и длиной не более 150 см.

Подсоединение к электросети

Перед включением машины в сеть убедитесь, то:

- Розетка имеет заземление в соответствии с нормами электробезопасности;
- Розетка может выдержать максимальную силовую нагрузку оборудования, указанную в табличке технических данных (см. табл. сбоку);
- Напряжение электропитания соответствует значениям, указанным в табличке технических данных (см. табл. сбоку);
- Розетка подходит к вилке стиральной машины. В противном случае замените розетку или вилку.

! Стиральная машина не должна устанавливаться вне помещений (даже под навесом: чрезвычайно опасно оставлять оборудование под воздействием дождя и других атмосферных факторов).

! После установки должен быть обеспечен свободный доступ к питающему кабелю и вилке оборудования.



! Не используйте удлинители и многогнездовые розетки.

! Питающий кабель не должен быть перекручен или пережат (находиться под машиной после подключения).

! Замена питающего кабеля должна производиться только специалистами Авторизованного сервисного центра.

Производитель снимает с себя всякую ответственность в случае несоблюдения указанных норм установки и подключения оборудования.

Технические характеристики

Модель	SIXL 129 D
Размеры	ширина 59,5 см высота 85 см глубина 53,5 см
Загрузка	1 - 6 кг
Электрические параметры	см. табличку технических данных на машине
Гидравлические параметры	max давление 1 Мпа (10 бар) min давление 0,05 Мпа (0,5 бар) объем барабана 52 л
Скорость отжима	до 1200 об/мин
Контрольные программы согласно нормативу EN 60456	программа  ; при загрузке до 6 кг.
 	Машина соответствует следующим Директивам Европейского Экономического сообщества: - 89/336 /ЕЕС от 03.05.89 (электромагнитной совместимости) и последующие модификации - 2002/96/СЕ (утилизация электрического и электронного оборудования). - 2006/95/СЕ (низкого напряжения)

Описание стиральной машины

CIS



Самоочищающийся распределитель моющих средств

Эта стиральная машина оснащена усовершенствованным самоочищающимся распределителем моющих средств, который повышает качество стирки.

Распределитель расположен внутри дверцы загрузочного люка.

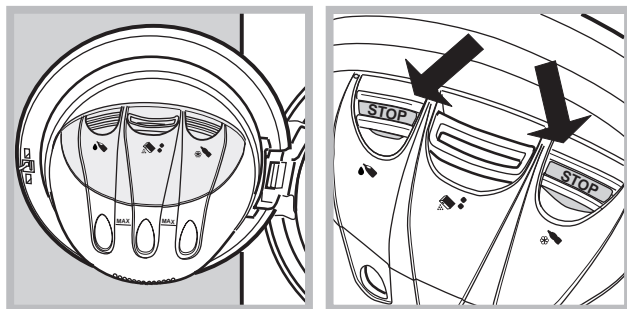

1. Чтобы получить доступ к распределителю моющих средств, откройте дверцу люка (см. рис. А).

2. Поместите моющее средство или добавки в отделения на предохранительные решетки ледующим образом:

Отделение : жидкие моющие средства и добавки.

Отделение : стиральный порошок или таблетки и добавки в виде порошков.

Чтобы поместить таблетки, **поднимите предохранительную решетку отделения.**

Отделение : смягчитель ткани.

! Во избежание утечки жидких моющих средств или добавок не заливайте их в центральное отделение.

Уровень средства для стирки виден через имеющееся на отделении прозрачное окошко.

! В отделениях и также имеются индикаторные поплавки (см. рис. В). При аксимальном количестве загруженного моющего средства / смягчителя индикаторные поплавки однимутся вверх - до соприкосновения с предохранительными решетками.

! Не превышайте максимальные уровни оющих средств, указанные на распределителе.

! Соблюдайте инструкции по дозировке моющего средства, приведенные на его на упаковке. При использовании очень густых средств для стирки мы предлагаем поместить их прямо в барабан, а не в распределитель.

Превышение указанных на машине максимальных уровней может привести к просачиванию средств для стирки из нижней части распределителя.

Избыточное количество моющего средства не повысит эффективность стирки и отрицательно скажется на экологии.

Вода, используемая в процессе стирки, вымывает из распределителя любые излишки моющих средств. Однако распределитель можно вынуть и вручную (см. "Обслуживание и уход").

Чтобы облегчить дозировку моющих средств, воспользуйтесь мерной емкостью, поставляемой с машиной.

Максимальный объем моющих средств для отделений распределителя соответствует:

- жидкие моющие средства: 1 1/2 мерки;
- стиральные порошки: 2 меркам;
- смягчитель ткани: 1 мерке.

Панель управления

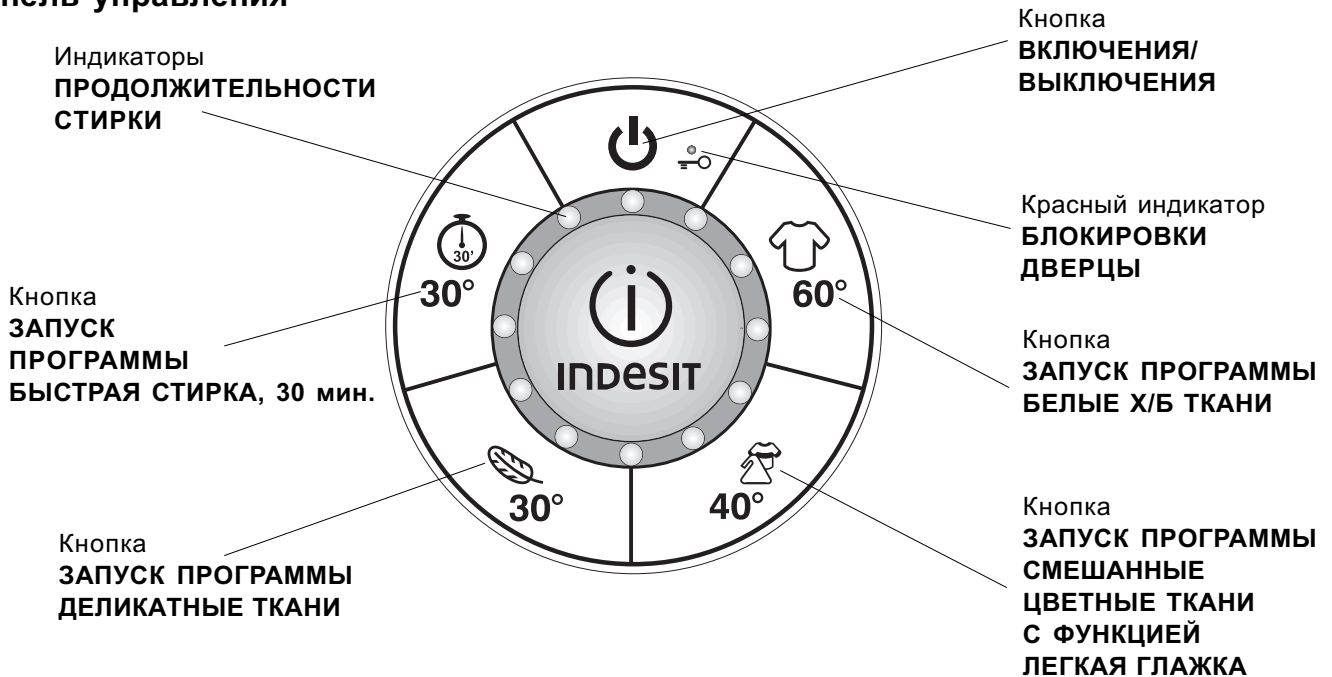

Кнопка **ВКЛЮЧЕНИЯ/ВЫКЛЮЧЕНИЯ**: служит для включения и выключения машины.

При включении машины кнопки запуска различных программ начинают мигать, а индикаторы продолжительности стирки горят, не мигая.

Чтобы отменить работающую программу, нажмите и удерживайте кнопку нажатой примерно 2 секунды.

Индикатор  **будет мигать несколько секунд** и машина выполнит слив воды из бака.

Красный индикатор БЛОКИРОВКИ ДВЕРЦЫ: горящий индикатор показывает, что дверца заблокирована, чтобы предотвратить ее случайное открытие; во избежание повреждения оборудования **подождите примерно 2 минуты, пока индикатор погаснет, прежде чем открывать дверцу после окончания программы стирки или ее прерывания.**

! Быстрое мигание индикатора БЛОКИРОВКИ ДВЕРЦЫ указывает на неисправность (см. "Устранение неисправностей").

Кнопки ЗАПУСК ПРОГРАММЫ:

нажмите одну из этих кнопок для запуска выбранной программы стирки:

- кнопка горит, не мигая: программа выполняется;
- кнопки мигают: машина в ожидании программирования.

Индикаторы ПРОДОЛЖИТЕЛЬНОСТИ СТИРКИ: загораются один за другим, показывая последовательность выполнения программы стирки. По завершении программы все индикаторы начинают мигать. Подробнее см. в гл. "Выполнение программы стирки".

Система балансировки загрузки

Перед каждым циклом отжима, чтобы избежать чрезмерной вибрации и равномерно распределить загрузку, барабан непрерывно вращается на скорости, которая слегка выше нормальной скорости вращения при стирке. Если после нескольких попыток белье все еще распределено не равномерно, машина будет выполнять отжим на скорости, ниже установленной для программы. При сильной несбалансированности загрузки стиральная машина вместо отжима выполняет распределение белья. Попытки балансировки могут увеличивать общую продолжительность цикла максимально на 10 минут.

Выполнение программы стирки

CIS

Примечание: После установки, перед первым использованием машины запустите цикл стирки с моющим средством, но без белья, установив программу .

1. **ВКЛЮЧИТЕ МАШИНУ**, нажав кнопку **ВКЛЮЧЕНИЯ/ ВЫКЛЮЧЕНИЯ** . Символы кнопок **ЗАПУСК ПРОГРАММЫ** начнут мигать, а индикаторы **ПРОДОЛЖИТЕЛЬНОСТИ СТИРКИ** загорятся, не мигая, показывая, что стиральная машина готова к введению команд.
2. **ЗАГРУЗИТЕ БЕЛЬЕ**. Откройте дверцу, используя ручку. Загрузите белье, проверив, что не превышен максимальный объем загрузки, указанный в таблице программ на следующей странице.
3. **ОТМЕРЬТЕ МОЮЩЕЕ СРЕДСТВО И ДОБАВКИ**. Добавьте средства для стирки в распределитель, расположенный на внутренней стороне дверцы загрузочного люка. По меткам на отделяющих распределителя и индикаторным поплавкам проверьте, что не превышены указанные максимальные уровни.
4. **ЗАКРОЙТЕ ДВЕРЦУ**.

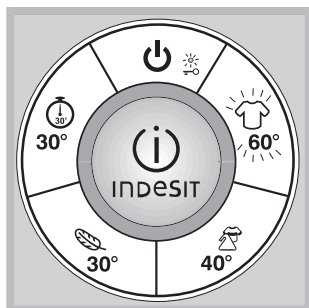

5. **ЗАПУСТИТЕ ПРОГРАММУ СТИРКИ**, нажав соответствующую кнопку **ЗАПУСКА ПРОГРАММЫ**. Символ выбранной программы загорится не мигая, а все индикаторы продолжительности

стирки погаснут. Индикатор **БЛОКИРОВКИ ДВЕРЦЫ** будет гореть, не мигая, показывая, что активизировано устройство безопасности дверцы. Описание имеющихся программ стирки см. в гл. "Программы стирки".

! Порядок запуска программы ДЕЛИКАТНЫЕ ТКАНИ  иной: см. "Деликатные ткани, 30°" на следующей странице.

В процессе выполнения программы последовательно загораются индикаторы **ПРОДОЛЖИТЕЛЬНОСТИ СТИРКИ**, показывая, насколько программа уже выполнена.





Рисунок сбоку относится к ситуации, когда цикл выполнен примерно на 50%.

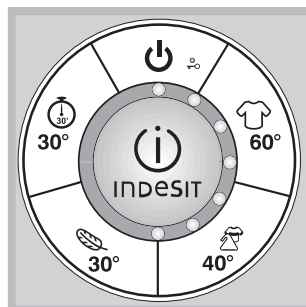
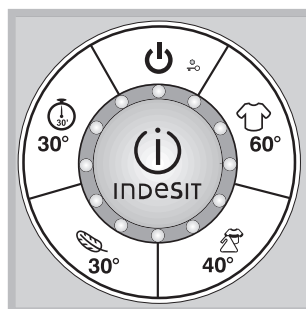

По завершении программы все индикаторы **ПРОДОЛЖИТЕЛЬНОСТИ СТИРКИ** начнут мигать.

6. Вы можете **ПРЕРВАТЬ ПРОГРАММУ СТИРКИ**, нажав на горящую кнопку запуска программы, которая начнет мигать. Примерно через 2 минуты индикатор **БЛОКИРОВКИ ДВЕРЦЫ** погаснет, показывая, что дверцу можно открыть. Если требуется добавить моющее средство, убедитесь, что индикаторный поплавок **МАКСИМАЛЬНОГО** уровня не находится в верхнем положении. Чтобы возобновить программу, закройте дверцу машины и еще раз нажмите на соответствующую кнопку запуска программы.

В целях безопасности всякий раз, когда в барабане остается определенное количество воды, которая может вытечь из машины, дверца будет заблокирована (индикатор **БЛОКИРОВКИ ДВЕРЦЫ** останется гореть даже по истечении 2-х минут). В этом случае следует выключить машину, нажимая примерно 2 секунды кнопку **ВКЛЮЧЕНИЯ/ВЫКЛЮЧЕНИЯ** , и подождать, пока вода сольется автоматически.

7. **ЗАВЕРШЕНИЕ ПРОГРАММЫ**.

По завершении программы стирки символ, соответствующий выбранной программе, будет гореть, не мигая, в то время как **все остальные индикаторы продолжительности стирки начнут мигать**.

Для запуска нового цикла стирки необходимо выключить и включить машину, нажав **ДВА РАЗА** кнопку **ВКЛЮЧЕНИЯ/ВЫКЛЮЧЕНИЯ** .

Кнопка	Ткани	Макс. загрузка (кг)	Температура	Скорость отжима (об./мин.)	Продолжительность цикла, мин.	Описание цикла стирки
ХЛОПОК						
60°	Прочное белое х/б белье	6	60°C	1200	135	Стирка, полоскание, промежуточный и окончательный отжим
СМЕШАННОЕ ЦВЕТНОЕ БЕЛЬЕ 40° / функция ЛЕГКАЯ ГЛАЖКА						
40°	Цветное белье из хлопка и синтетики	4,5	40°C	1000	105	Стирка, полоскание и деликатный отжим
ДЕЛИКАТНЫЕ ТКАНИ						
30° + 30°	Шерсть (деликатный отжим в конце цикла)	1,5	30°C	600	50	Стирка, полоскание и деликатный отжим
30° + 30°	Шелк и занавеси (без окончательного отжима)	1,5	30°C	без отжима*	50	Стирка, полоскание и слив
БЫСТРАЯ СТИРКА, 30 мин. / ПОЛОСКАНИЕ						
30°	Хлопок и синтетика	3	30°/холодная вода**	800	30	Стирка (только, если включена программа «Быстрая стирка, 30'», полоскание, отжим

Указанная в таблице продолжительность программ является показательной и рассчитана на основе среднего объема загрузки.

*Примечание: об исключении цикла отжима из программы стирки деликатных тканей см. "Деликатные ткани, 30°" ниже.

**Примечание: о полоскании выстиранного вручную белья в холодной воде см. "Быстрая стирка, 30 мин. / полоскание" ниже.

ХЛОПОК, 60°

Программа предназначена для стирки хлопчатобумажного белья. Более высокая температура стирки позволяет получить лучшие результаты стирки в классе А.

СМЕШАННОЕ ЦВЕТНОЕ БЕЛЬЕ, 40° / функция ЛЕГКАЯ ГЛАЖКА

Программа может использоваться для стирки цветного хлопчатобумажного и синтетического белья. Скорость отжима тщательно контролируется на протяжении всего цикла стирки, для того чтобы уменьшить сминаемость белья и облегчить его последующую глажку. Изделия из хлопка и синтетики можно стирать одновременно.

ДЕЛИКАТНЫЕ ТКАНИ, 30°

Программа стирки изделий из шерсти, шелка и др. деликатных тканей. Поскольку эти ткани имеют разные свойства, порядок запуска данной программы отличается от остальных:

ПРОГРАММА ДЛЯ ДЕЛИКАТНЫХ ТКАНЕЙ - С ОТЖИМОМ В КОНЦЕ ЦИКЛА (для шерстяных изделий): нажмите кнопку ЗАПУСК ПРОГРАММЫ ДЕЛИКАТНЫЕ ТКАНИ . Примерно через 3 секунды кнопки ЗАПУСКА ПРОГРАММЫ ДЕЛИКАТНЫЕ ТКАНИ и БЫСТРАЯ СТИРКА, 30 мин. начнут мигать. Чтобы выполнить стирку с деликатным отжимом в конце, нажмите кнопку ЗАПУСК ПРОГРАММЫ ДЕЛИКАТНЫЕ ТКАНИ , которая предусматривает особый режим вращения барабана для удаления из белья излишней воды, что уменьшает трение и предохраняет изделия из шерсти.

ПРОГРАММА ДЛЯ ДЕЛИКАТНЫХ ТКАНЕЙ - БЕЗ ОТЖИМА (шелк, вискоза и занавеси; не используется для шерсти): нажмите кнопку ЗАПУСК ПРОГРАММЫ ДЕЛИКАТНЫЕ ТКАНИ . Примерно через 3 секунды кнопки ЗАПУСК ПРОГРАММЫ ДЕЛИКАТНЫЕ ТКАНИ и БЫСТРАЯ СТИРКА, 30 мин. начнут мигать. Чтобы

выполнить стирку без окончательного отжима, нажмите кнопку ЗАПУСК ПРОГРАММЫ БЫСТРАЯ СТИРКА, 30 мин. . По окончании цикла машина выполнит автоматический слив воды из барабана. Во избежание образования складок на белье выньте его сразу же из машины.

БЫСТРАЯ СТИРКА, 30 мин. / ПОЛОСКАНИЕ

программа может использоваться для стирки всего за 30 минут слабозагрязненного белья из хлопка или синтетики, или изделий с символом на этикетке (стирка при 30°); программа также позволяет выполнить полоскание хлопчатобумажных и синтетических изделий, выстиранных вручную (не подходит для шерсти и шелка).

Благодаря специальным сенсорам стиральная машина может распознавать наличие моющего средства на белье, загруженном в барабан:

- если моющее средство на белье не обнаружено, выполняется БЫСТРАЯ СТИРКА, 30 мин.;
- если определено наличие на белье моющего средства (выстиранное вручную белье) автоматически будет выполняться цикл ПОЛОСКАНИЕ.

АВТОМАТИЧЕСКОЕ УПРАВЛЕНИЕ ПОЛОСКАНИЕМ

Функция полоскания в каждой программе управляется и контролируется специальными сенсорами. Если в конце стирки белье остается очень мыльным, цикл полоскания будет автоматически продлен до тех пор, пока моющее средство не будет полностью удалено. В этом случае продолжительность программы стирки может быть слегка увеличена по сравнению со временем, указанным в таблице программ.

Моющие средства и белье

CIS

Подготовка белья

- Разберите белье в соответствии:
 - типом ткани / символом на этикетке;
 - цветом: отделите цветное белье от белого.
- Выньте все из карманов и проверьте, хорошо ли держатся пуговицы.
- Не превышайте максимальные нормы загрузки барабана, указанные в табл. "Программы стирки".



Сколько весит белье?

1 простыня	400 - 500 г
1 наволочка	150 - 200 г
1 скатерть	400 - 500 г
1 банный халат	900 - 1200 г
1 полотенце	150 - 250 г
1 пара джинс	400 - 500 г
1 рубашка	150 - 200 г

Рекомендации по стирке

Постельное и банное белье (простыни, полотенца, халаты и т.д.): используйте программу  ХЛОПОК, 60°, гарантиующую оптимальные результаты стирки в классе А. Интенсивный отжим позволяет эффективно удалить избыточную воду.



Белое хлопчатобумажное белье (рубашки, майки, скатерти и т.д.): используйте программу ХЛОПОК, 60°. Перед закладкой белья в машину обработайте трудновыводимые пятна с помощью твердого мыла.



Цветное хлопчатобумажное белье (рубашки, майки, нижнее белье и пр.): используйте программу  СМЕШАННОЕ ЦВЕТНОЕ БЕЛЬЕ, 40°,  позволяющую оптимизировать стирку при сохранении цвета белья. Фаза отжима, благодаря действию функции ЛЕГКАЯ ГЛАЖКА, уменьшает по окончании стирки образование складок на белье, что облегчает его глажку. Рекомендуется использовать жидкое средство для стирки.



Синтетическое белое или цветное белье (рубашки, майки, нижнее белье и т.д.): используйте программу  СМЕШАННОЕ ЦВЕТНОЕ БЕЛЬЕ, 40°. Во избежание закрашивания белого белья цветным не стирайте вместе белое и цветное белье. Рекомендуется использовать жидкое средство для стирки.

Цветное хлопчатобумажное или синтетическое белье с символом на этикетке  (стирка при 30°):

используйте программу  БЫСТРАЯ СТИРКА, 30 мин. Низкая температура стирки предохраняет цветное белье. Рекомендуется использовать жидкое средство для стирки.

Шерстяные изделия (свитера, шарфы и т.д.): используйте программу   ДЕЛИКАТНЫЕ ТКАНИ с отжимом в конце цикла. Режим вращения барабана в процессе стирки и деликатного отжима снижает сваливаемость шерстяных вещей. Рекомендуется использовать специальные средства для стирки шерсти. Не превышайте максимальный вес загрузки.

Шерстяные изделия (свитера, шарфы и т.д.): используйте программу   ДЕЛИКАТНЫЕ ТКАНИ, 30° с исключением отжима. Во избежание образования складок на белье не оставляйте его слишком долго в барабане после окончания стирки.

Занавеси: используйте программу   ДЕЛИКАТНЫЕ ТКАНИ, 30° с исключением отжима. Сложите занавеси и поместите их в наволочку или в сетчатый мешочек. Стирайте отдельно от другого белья, проверьте, что не превышен максимальный вес загрузки.

! Стиральная машина спроектирована и изготовлена в соответствии с международными нормами безопасности. Внимательно прочитайте настоящие предупреждения, приводимые в целях вашей безопасности.

Основные правила безопасности

- Это оборудование предназначено только для бытового использования.
- Стиральная машина должна использоваться только взрослыми лицами и в соответствии с инструкциями данного руководства.
- Не касайтесь работающей машины, когда Вы бо-сиком или, если ваши руки/ноги мокрые.
- Не тяните за питающий кабель, чтобы вынуть вилку машины из розетки: беритесь за вилку.
- Не касайтесь сливаемой воды, ее температура может быть очень высокой.
- Не пытайтесь с силой открыть дверцу машины: это может повредить механизм блокировки, служащий для предотвращения случайного открывания дверцы.
- В случае неисправности при любых обстоятельствах не касайтесь внутренних частей машины, пытайтесь починить ее самостоятельно.
- Следите, чтобы дети не приближались к работающей стиральной машине.
- В процессе стирки дверца стиральной машины может нагреваться.
- Если необходимо переместить стиральную машину, выполняйте эту операцию вдвоем или втроем с предельной осторожностью. Никогда не пытайтесь поднять машину в одиночку - оборудование чрезвычайно тяжелое.
- Перед помещением в стиральную машину белья убедитесь, что барабан пуст.

Утилизация

- Уничтожение упаковочного материала: соблюдайте действующие требования по утилизации упаковочных материалов.
- Согласно Европейской директиве 2002/96/ЕС по утилизации электрического и электронного оборудования (WEEE) старые электробытовые приборы не должны помещаться в общий городской неотсортированный поток отходов: они должны собираться отдельно, чтобы оптимизировать восстановление и переработку их материалов и уменьшить негативное воздействие на здоровье человека и экологию. Указанный на изделии символ перечеркнутого ведра на колесах напоминает, что при утилизации это оборудование следует поместить отдельно. Для получения информации по правильной утилизации старого оборудования потребители должны обратиться в местные органы управления или в фирму-поставщик.

Экономия электроэнергии и охрана окружающей среды

Экономьте стиральное вещество, воду, электроэнергию и время.

- Для экономии ресурсов следует максимально загружать стиральную машину. Один цикл стирки при полной загрузке вместо двух циклов с наполовину загруженным барабаном позволяет сэкономить до 50% электроэнергии.
- Если вы обработаете пятна пятновыводителем или замочите белье перед стиркой, это поможет избежать стирки при высоких температурах.
- Правильная дозировка стирального порошка в зависимости от жесткости воды, степени загрязнения и объема загружаемого белья помогает избежать нерационального расхода моющего средства и загрязнения окружающей среды: хотя стиральные порошки и являются биоразлагаемыми, они содержат вещества, отрицательно влияющие на экологию. Кроме того, по возможности избегайте использовать ополаскиватели.
- Использование стиральной машины утром или вечером уменьшит пиковую нагрузку на электросеть.

Влагосборник

Машина оснащена влагосборником, который расположен на внутренней стороне дверцы и служит для сбора оставшихся после окончания стирки капель воды.

Рекомендуем регулярно проверять степень влажности губки, находящейся внутри влагосборного отделения. При необходимости губку можно промыть или заменить следующим образом:

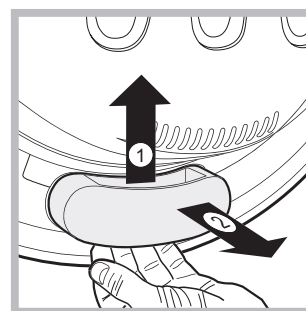

1. Извлеките влагосборник, слегка нажав на него снизу.
2. Выньте губку из влагосборного отделения, прополощите ее под струей воды и тщательно отожмите. Губку также можно заменить на одну из запасных, прилагающихся к машине.
3. Поместите губку снова в отделение.
4. Установите влагосборник обратно, **проверив, что пружины на дверце вошли в соответствующие отверстия на отделении.**
5. Убедитесь, что влагосборник правильно вставлен на место.

Обслуживание и уход

CIS

Отключение водо- и электроснабжения

- Перекрывайте водопроводный кран после каждой стирки. Таким образом сокращается износ водопроводной системы стиральной машины и устраняется вероятность протечек.
- Перед мойкой и обслуживанием машины всегда отключайте ее от электросети.

Уход за машиной

Внешние и резиновые части машины очищайте мягкой тканью с теплой мыльной водой. Не используйте растворители или абразивные чистящие средства.

Чистка распределителя моющих средств

! Перед извлечением распределителя проверьте, не осталось ли в нем моющее средство или вода. При их наличии будьте внимательны при съеме распределителя, чтобы не пролить их.

Распределитель моющих средств в этой машине очищается автоматически в процессе стирки. Но иногда после использования определенных моющих средств их остатки могут скапливаться в распределителе.

Чистка распределителя выполняется следующим образом:

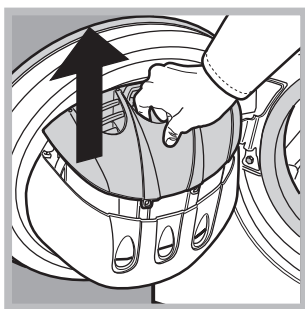

1. Откройте дверцу, чтобы получить доступ к распределителю.
2. Вытащите распределитель вверх, держа его за центральную секцию (см. рис.). Не беритесь за решетку, чтобы не сломать ее.

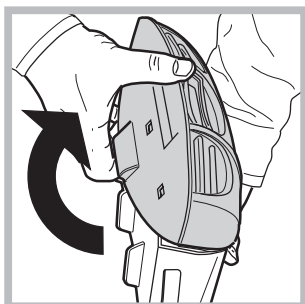

3. Чтобы получить доступ к отделениям распределителя, открепите его крышку, как показано на рис.
4. Промойте распределитель под струей воды.
5. Прикрепите крышку и вставьте распределитель на место нажав его до щелчка.

Уход за дверцей и барабаном машины

- После каждой стирки оставляйте дверцу машины полуоткрытой во избежание образования в барабане неприятных запахов.

Чистка насоса

Стиральная машина имеет сливной насос самоочищающегося типа, который не требует особого обслуживания. Однако мелкие предметы (монеты или пуговицы) могут попасть в "уловитель" - предохранительный фильтр, расположенный в нижней части насоса.

! Убедитесь, что цикл стирки закончился, и отключите оборудование от электросети.

Для доступа к "уловителю":

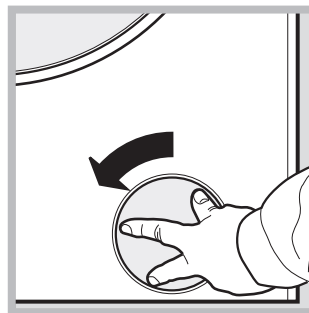

1. снимите внизу передней части стиральной машины защитную крышку, повернув ее против часовой стрелки (см. рис.);

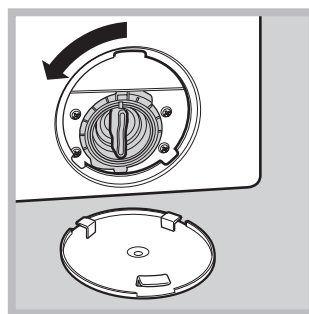

2. отверните крышку фильтра, вращая ее против часовой стрелки (см. рис.), может вылиться немного воды - это нормально;

3. тщательно очистите фильтр изнутри;
4. заверните крышку обратно;
5. заверните защитную крышку назад, вращая ее по часовой стрелке; проверьте, что стрелка на внутренней части крышки находится сверху.

Проверка заливного шланга

Проверяйте заливной шланг не реже одного раза в год. При любых признаках течи или повреждения немедленно замените шланг. Во время работы машины неисправный шланг, находящийся под давлением воды, может внезапно лопнуть.

! Никогда не пользуйтесь б/у шлангами.

Если стиральная машина не работает, прежде чем обратиться в Авторизованный сервисный центр (см. "Сервисное обслуживание"), прочитайте этот раздел - возможно здесь Вы найдете простое решение проблемы.

Неисправность:

Возможные причины / Решение:

Стиральная машина не включается.

- Вилка не вставлена в розетку или вставлена плохо, не обеспечивая контакта.
- Сбой электропитания.

Цикл стирки не запускается.

- Дверца машины плохо закрыта.
- Не была нажата кнопка ВКЛЮЧЕНИЯ / ВЫКЛЮЧЕНИЯ.
- Не были нажаты кнопки ЗАПУСКА ПРОГРАММЫ (они еще мигают).
- Закрыт кран подачи воды.

Стиральная машина не заливает воду (индикатор БЛОКИРОВКИ ДВЕРЦЫ быстро мигает).

- Заливной шланг не подсоединен к крану.
- Шланг перекручен.
- Закрыт кран подачи воды.
- Отключена подача воды в доме.
- Недостаточен напор воды.
- Не были нажаты кнопки ЗАПУСКА ПРОГРАММЫ (они еще мигают).

Стиральная машина непрерывно заливает и сливает воду.

- Конец сливного шланга расположен ниже 65 или выше 100 см от пола (см. Установка).
- Свободный конец сливного шланга погружен в воду (см. Установка).
- Настенный слив не имеет респираторной трубки.

Если после произведенных проверок, проблемы остаются, перекройте кран подачи воды, выключите оборудование и обратитесь в Авторизованный сервисный центр.

Если сливной шланг встроен в канализацию, имейте в виду, что на верхних этажах может создаваться "сифонный эффект" - машина временно сливает и заливает воду. Для предотвращения подобного эффекта устанавливается специальный клапан (антисифон).

Стиральная машина не производит слив или отжим.

- Перекручен сливной шланг (см. Установка).
- Засор в канализации.

Сильная вибрация при отжиге.

- При установке стиральной машины не были сняты транспортировочные болты, снимите их (см. Установка).
- Стиральная машина не выровнена (см. Установка).
- Недостаточен зазор между машиной и стеной/мебелью (см. Установка).

Протечки воды из стиральной Машины.

- Заливной шланг плохо закреплен на водопроводном кране (см. Установка).
- Распределитель забит остатками моющих средств (о чистке распределителя см. Обслуживание и уход).
- Плохо закреплен сливной шланг (см. Установка).
- Влагосборника переполнен. Промойте губку или замените ее (см. Предупреждения и рекомендации).

Индикатор БЛОКИРОВКИ ДВЕРЦЫ быстро мигает.

- Выключите машину и отключите ее от электросети; подождите примерно 1 минуту, затем снова включите машину. Цикл стирки должен запуститься с начала. Если проблема осталась, обратитесь в Авторизованный сервисный центр за помощью.

Избыточное пенообразование.

- Моющее средство непригодно для машинной стирки (на упаковке средства должно быть указано "для стирки в стиральных машинах" или "для ручной и машинной стирки" и т.п.).
- Передозировка моющего средства.

Сервисное обслуживание

CIS

Перед тем, как обратиться в Авторизованный сервисный центр:

- Убедитесь, что вы не можете устранить неисправность самостоятельно (см. *Устранение неисправностей*);
- Запустите программу повторно для проверки исправности машины;
- В противном случае обратитесь в Авторизованный сервисный центр по телефону, указанному в гарантийном документе;

! При неправильной установке машины Вы можете утратить право на гарантийное обслуживание оборудования.

! Не пользуйтесь услугами лиц, не уполномоченных Производителем. При ремонте требуйте использования оригинальных запасных частей.

При обращении в Авторизованный сервисный центр сообщите:

- тип неисправности;
- номер гарантийного документа (сервисной книжки, сервисного сертификата и т.п.);
- модель машины (Мод.) и серийный номер (S/N), указанные в информационной табличке, расположенной на оборудовании.