

RUS

## Руководство по эксплуатации



Стиральная машина



Благодарим Вас за доверие и покупку нашей стиральной машины. Поздравляем Вас с удачным выбором!

Ваша новая стиральная машина предназначена для использования в домашнем хозяйстве. Наши стиральные машины отвечают всем требованиям современного ухода за бельем, экономичны в расходе воды, электроэнергии и стиральных средств.

Наша техника не наносит вреда окружающей среде, использованные материалы мы подвергаем вторичной переработке или соответствующим образом уничтожаем. Чтобы Ваш аппарат не загрязнял окружающую среду после того, как он отслужит свой срок, сдайте его в уполномоченную коммунальную службу по сбору отслужившей бытовой техники.

Аппарат предназначен только для бытового использования. В случае использования аппарата в профессиональных или коммерческих целях, т. е. при эксплуатации, превышающей уровень обычного бытового использования, или случае использования аппарата лицом, не являющимся потребителем, гарантийный срок равен минимальному гарантийному сроку, определенному действующим законодательством.

<b>Описание стиральной машины.....</b>	<b>3</b>
<b>Предупреждения .....</b>	<b>4</b>
<b>Установка и подключение .....</b>	<b>5</b>
<b>Работа .....</b>	<b>9</b>
<b>Полезные советы и рекомендации по экономии электроэнергии .....</b>	<b>24</b>
<b>Уход и техобслуживание .....</b>	<b>26</b>
<b>Неисправности .....</b>	<b>28</b>
<b>Таблицы.....</b>	<b>32</b>

# Описание стиральной машины

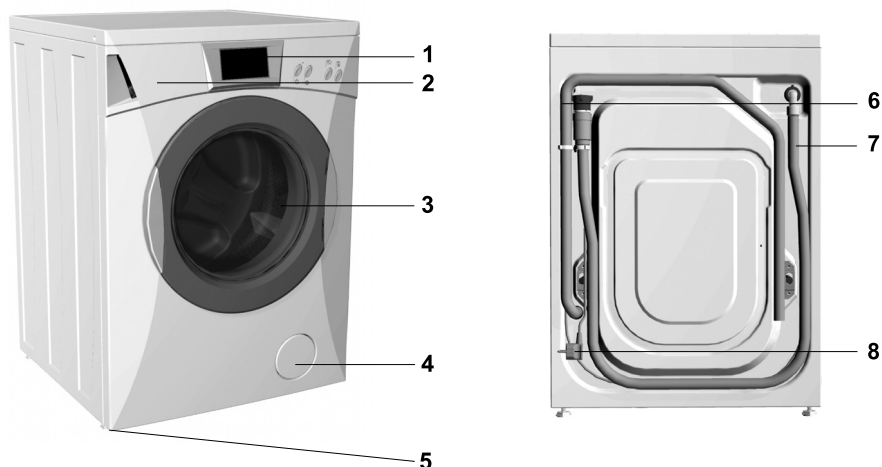

1. панель управления
2. дозатор стиральных средств
3. дверца
4. крышка фильтра

5. ножки
6. отводящая труба
7. подводящая труба
8. электрический кабель

## Технические данные (в зависимости от модели)

**Габаритные размеры аппарата (ш х г х в):**

600 мм х 600 мм х 850 мм

**Глубина с открытой дверцей:** 106 см

**Вес аппарата (нетто):** 90 кг

**Номинальное напряжение:** 230 В, 50 Гц

**Присоединительная мощность:** 2300 Вт

**Максимальная загрузка:** 6 кг / 7 кг

**Подключение:** электрическая розетка (230 В, 50 Гц, min 10 А)

**Давление воды:** мин. 0,05 МПа, макс. 0,8 МПа

**Предохранитель:** 10 А

# Предупреждения

- Перед первым использованием аппарата обязательно уберите транспортные предохранители, т.к. при включении заблокированной машины могут возникнуть серьезные повреждения. Гарантия на подобные случаи не распространяется!
- Снимите защитную пленку с дисплея.
- При подключении стиральной машины к водопроводной сети обязательно используйте прилагаемую новую подводящую трубу и уплотнители.
- Не устанавливайте машину в помещение, где существует возможность замерзания (температура ниже 0°C), т.к. это может привести к повреждению компонентов аппарата.
- Стиральная машина должна стоять ровно и стабильно на твердой бетонной поверхности (полу).
- Следуйте указаниям из данного руководства по правильной установке и подключению к водопроводной и электрической сетям.
- Конец водоотводной трубы не должен касаться уровня накопления отработанной воды.
- Используйте только те стиральные средства и средства по уходу за бельем, специальные предназначенные для автоматических стиральных машин. За возможные повреждения, окрашивание уплотнителей и пластмассовых деталей машины, вследствие неправильного использования отбеливателей и красителей для белья, производитель не несет ответственности.
- При устранении известковой накипи используйте только те средства, которые содержат компоненты, защищающие от коррозии. Следуйте инструкциям производителя. После устранения известкового налета проведите несколько полосканий, чтобы устранить возможные остатки кислот.
- Не используйте чистящие средства, содержащие растворители, т.к. существует опасность выделения ядовитых газов, повреждения аппарата, возгорания и взрыва.
- После завершения стирки перекройте поступление воды (закройте кран).
- В случае повторной транспортировки заблокируйте аппарат с использованием хотя бы одного прутка. Перед этим обязательно выключите стиральную машину из сети!
- Табличка с основными данными находится над загрузочным люком аппарата.
- Гарантия не распространяется на расходные материалы (лампочки), небольшие расхождения в цветовых оттенках, увеличение уровня шума вследствие старения аппарата и не влияющее на его функциональность и дефекты внешнего вида деталей аппарата, не влияющие на его функциональность и безопасность.
- Прибор изготовлен в соответствии со всеми предписанными в области безопасности стандартами, но не смотря на это использование прибора людьми с ограниченными физическими, двигательными и психическими способностями, а также людьми, не имеющими достаточного опыта или знаний для его использования, допускается только под присмотром. Эти рекомендации распространяются также на малолетних лиц.

 **Перед подключением аппарата необходимо внимательно изучить инструкцию по эксплуатации. Устранение неисправности или рекламации, возникшей вследствие неправильного подключения или использования аппарата, не является предметом гарантийного обслуживания.**

 **Ременной шкив может заменить только уполномоченный производителем специалист по сервису, имеющий в распоряжении оригинальную запчасть с маркировкой MIG OPTIBELT 6EPJ 1260, код 111622.**



Символ на изделии или на его упаковке указывает, что оно не подлежит утилизации в качестве бытовых отходов. Вместо этого его следует сдать в соответствующий пункт приемки электронного и электрооборудования для последующей утилизации. Соблюдая правила утилизации изделия, Вы сможете предотвратить причинение окружающей среде и здоровью людей потенциального ущерба, который возможен, в противном случае, вследствие неподобающего обращения с подобными отходами. За более подробной информацией об утилизации этого изделия просьба обращаться к местным властям, в службу по вывозу и утилизации отходов или в магазин, в котором Вы приобрели изделие.

## Установка и подключение

### Устранение упаковки

- ⚠ При устранении упаковки следите за тем, чтобы не повредить аппарат каким-либо острым предметом.
- ⚠ Перед подключением аппарат должен нагреться до комнатной температуры (подождать 2 часа).

- Мы используем для упаковки изделий исключительно экологичные материалы, которые могут быть без ущерба для окружающей среды рециклированы (подвергнуты вторичной переработке) или уничтожены.
- С этой целью упаковочные материалы снабжены соответствующими обозначениями.

### Устранение транспортной защиты



- Отодвиньте трубы.
- Отвинтите винты А на задней стенке аппарата (рисунок 1).
- Снимите уголки В (рисунок 1), и вставьте их в проем на блокировочном прутке (рисунок 2), правый уголок перед этим поверните в другую сторону.
- С помощью уголков поверните блокировочные прутки на 90° и извлеките их.
- Закройте проемы приложенными пластмассовыми заглушками.

Сохраните транспортную защиту для возможных будущих перевозок аппарата.

- ⚠ Обязательно снимите предохранительные устройства, т.к. включение заблокированной стиральной машины может привести к повреждениям. Такие повреждения не являются предметом гарантии!



рисунок 1



рисунок 2

141708

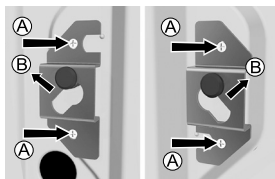
## Установка

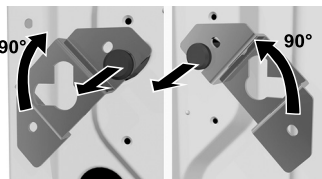
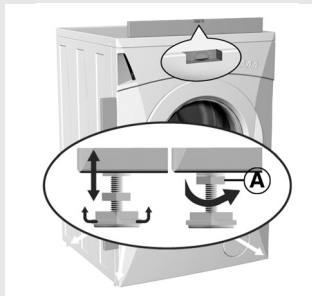

- Выровняйте аппарат, вращая регулируемые ножки. Ножки позволяют выровнять аппарат на +/- 1 см.  
**После регулировки высоты ножек плотно прикрутите гайки (A) - к дну аппарата!**

- ⚠ **Вибрация, перемещение и громкая работа аппарата по причине неправильно отрегулированных ножек не являются предметом гарантии.**
- ⚠ **Пол, на котором стоит аппарат, должен иметь бетонное основание, быть сухим и чистым во избежание скольжения аппарата. Необходимо также очистить основание регулируемых ножек.**

- Если размеры сушильной и стиральной машины позволяют, можно установить аппараты в колонну.

## Подключение к водопроводной сети



- ⚠ **Для бесперебойной работы аппарата давление воды в водопроводной сети должно находиться в пределах 0,05 - 0,8 МПа.**
- ⚠ **Минимальное давление воды можно определить, измерив количество вытекающей воды. За 15 секунд из полностью открытого крана должно вытечь 3 литра воды.**

### Полный Aqua-stop

При повреждении внутренней трубы включается защитная система, которая перекрывает поступление воды в машину. Система защиты определяет также наличие протечки внутри аппарата. В таком случае стирка будет остановлена, аппарат включит насос и сообщит о неисправности.

- ⚠ **Присоединительную трубу с системой Aqua-stop нельзя погружать в воду, т.к. в ней находится электрический вентиль!**

## Установка отводящей трубы

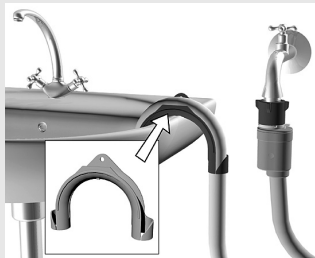

- Конец отводящей трубы выведите, например, в умывальник или ванну, или же непосредственно в сточную трубу диаметром не менее 4 см.
- Настенный сифонный отток должен быть правильно смонтирован, чтобы его можно было очищать.
- При помощи шнура, протянутого через пластмассовое колено, закрепите отводящую трубу таким образом, чтобы она не соскользнула на пол.  
Конец отводящей трубы должен находиться на расстоянии не более 100 см и не менее 60 см от пола.

## Подключение к электросети

- С помощью присоединительного кабеля подключите стиральную машину к электросети.
- Предписанное напряжение и остальные данные указаны в табличке данных, которая находится над загрузочным люком аппарата.

- ⚠ **Настенная розетка должна быть соответствующим образом заземлена, доступ к ней должен быть беспрепятственным.**
- ⚠ **Заземление электропроводки и подключение машины к электросети должны быть выполнены квалифицированным специалистом в соответствии с действующими стандартами и предписаниями.**
- ⚠ **Неисправный присоединительный кабель может заменить только производитель или уполномоченный специалист.**
- ⚠ **Нельзя подключать аппарат в розетку, предназначенную для бритвы или фена.**
- ⚠ **При одновременной работе сушильной машины и стиральной машины, нельзя подключать оба аппарата к одной и той же розетке, или к розеткам с общим предохранителем.**

В случае подключения аппарата к розетке, оснащенным предохранительным выключателем (защитный выключатель FID), номинальный дифференциальный ток выключателя должен составлять 30 мА (обозначение I<sub>Δn</sub> или I<sub>Δn</sub> на выключателе). В случае, если будет встроен защитный выключатель с меньшим номинальным током, может произойти отключение аппарата во время работы в нормальном режиме.

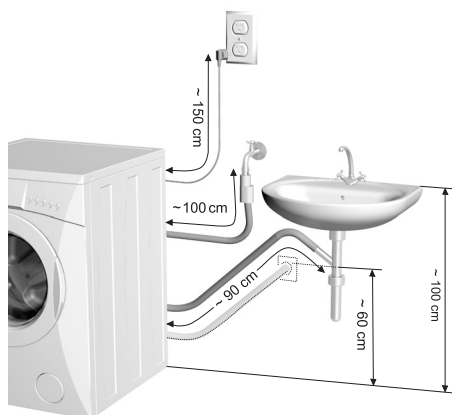
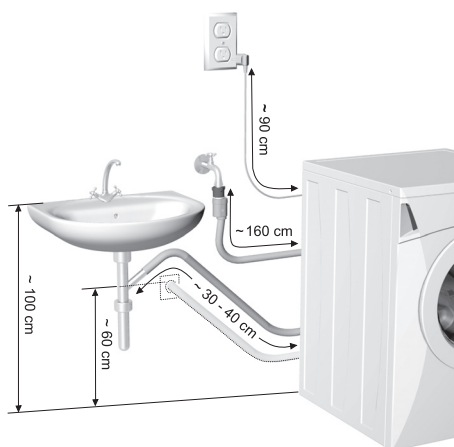



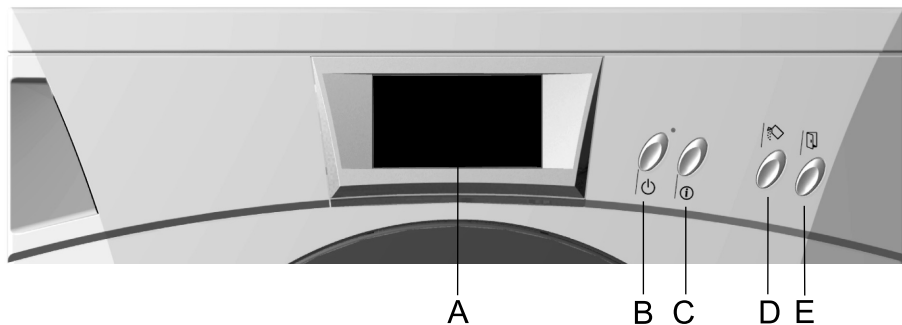

- A** - дисплей
- B** - выключатель ВКЛ / ВЫКЛ
- C** - кнопка СПРАВКА
- D** - кнопка для открывания дверцы стиральной машины
- E** - кнопка для открывания дозатора стиральной машины

## Дисплей



- 1.** Символ выбранной программы
- 2.** Имя выбранного меню
- 3.** Время суток
- 4.** Стрелочки для перемещения внутри меню
- 5.** СТАРТ, СТОП, ДА, СОХРАНИТЬ; СТЕРЕТЬ или ПОДТВЕРДИТЬ (ОК) выбранную программу
- 6.** Меню с возможными выбранными установками
- 7.** НАЗАД, НЕТ, СТОП НАЗАД - возвращение на один шаг назад (в предыдущее меню)
- 8.** Символы выбранных дополнительных установок.

- Все команды и выбор установок производятся нажатием на соответствующую надпись (поле с надписью).
- Каждое подтверждение выбора сопровождается звуковым сигналом.
- Подсветка дисплея выключается автоматически, если в течение 5 минут после включения не будет произведено никаких действий. При нажатии на экран, подсветка включается.

### Кнопка СПРАВКА

Нажав на кнопку СПРАВКА (C), Вы можете в любой момент получить информацию о меню, в котором Вы находитесь. Нажав НАЗАД, Вы вернетесь в предыдущее меню.

### Кнопка для выдвижения дозатора стиральных средств

Нажмите на эту кнопку, чтобы дозатор стиральных средств автоматически выдвинулся вперед. Для того, чтобы дозатор вернулся на место, нажмите на кнопку еще раз. Стиральная машина должна быть включена!

### Кнопка для открывания дверцы

Нажав на эту кнопку, Вы автоматически откроете дверцу стиральной машины. Стиральная машина должна быть включена!

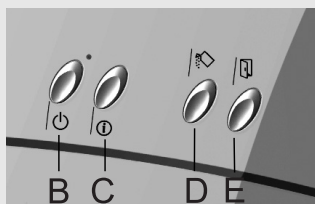

### - Включение стиральной машины

Стиральная машина включается нажатием на кнопку ВКЛ/ВЫКЛ (B). При включении также включается подсветка дисплея, и на нем появляется приветствие, которое исчезнет через несколько секунд.

На дисплее появится **основной перечень**, в котором можно выбрать необходимые установки из имеющихся меню.

### - Выбор языка

Если установленный по умолчанию язык меню Вам не подходит, Вы можете выбрать другой язык. В **основном перечне** выберите меню **Инструменты**. Нажмите и выберите желаемый **язык**.

### Перед первым использованием

основной перечень 12:05

	основные программы	
	специальная программа	
	мои программы	
	мастер стирки	

основной перечень 12:06

	инструменты	
	полезные советы	

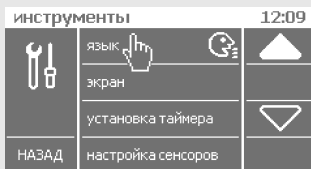

На дисплее высветится перечень языков, по нему можно перемещаться с помощью стрелок справа. Язык можно выбрать нажатием. Последний выбранный язык сохраняется в памяти, и в дальнейшем все надписи на дисплее будут изображаться на этом языке по умолчанию.

### **- Настройка сенсора загрязненности воды**

Стиральная машина оснащена специальным сенсором, контролирующим степень загрязненности воды. На основании полученных данных сенсор автоматически определяет оптимальное число полосканий. Сенсор необходимо перед первым использованием настроить на воду, к которой подключен аппарат. Настройка сенсора

В основном перечне выберите меню **Инструменты**. После нажатия на надпись высветится меню сенсора чистоты воды. Нажатием на СТАРТ включается настройка. Аппарат самостоятельно включит программу настройки. В это время будет мигать надпись на дисплее. После завершения высветится КОНЕЦ, и дисплей вернется в меню **Инструменты**. Настройку можно повторить в любое время, в случае изменения источника водоснабжения или качества воды. Рекомендуется производить настройку сенсора раз в год.

## **Процесс стирки**

- Откройте дверцу стиральной машины
- Загрузите белье в барабан
- Закройте дверцу стиральной машины
- Откройте подводящий воду кран
- Выберите программу
- Произведите дозировку стиральных средств, ополаскивателей и т.п.
- Активируйте программу.

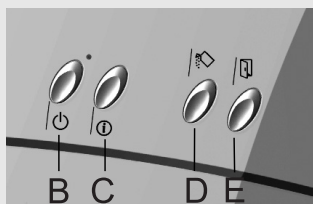

- **Включение аппарата**  
Включите аппарат нажатием на кнопку В.
- **Откройте дверцу стиральной машины:**  
Для этого нажмите на кнопку (С).
- **Рассортируйте белье по типу ткани.**  
Обратите внимание на обозначения на этикетках вещей (см. таблицу на последней странице настоящего руководства).

 **Застегните все пуговицы и застёжки-молнии на одежде, завяжите шнурки и ленты, выверните карманы наружу.**

 **Очень чувствительное белье стирайте в специальном мешке.**

 **Рекомендуем стирать большие и маленькие вещи одновременно.**

- **Загрузите белье** в барабан (предварительно убедитесь, что барабан пуст).  
Рекомендуем Вам стирать одновременно большие и маленькие вещи. Следите за соблюдением допустимой загрузки для каждой отдельной программы.
- **Закройте дверцу:** для этого прижмите дверцу к аппарату до щелчка. Следите за тем, чтобы не защемить дверцей белье.
- **Откройте кран** для подачи воды.
- **Выберите программу стирки:**

После включения аппарата и появления приветствия на дисплее высветится

**основной перечень.** В нем можно выбирать необходимые установки из имеющихся меню.

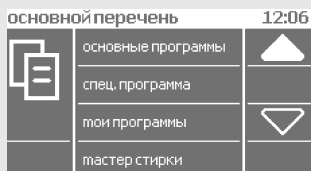

## Работа стиральной машины

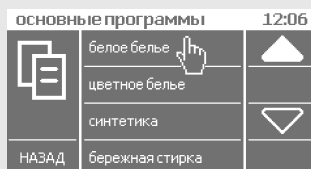

### - Выбор основных программ

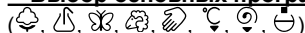

Основные программы можно выбирать в зависимости от типа белья, которое Вы хотите выстирать. Предназначаются для стирки средне загрязненного белья.

#### **Хлопок: белое/цветное белье**

Хлопчатобумажное и льняное постельное или нижнее белье, скатерти, полотенца, верхнюю одежду и т.п.

#### **Синтетика**

Рубашки, блузки и другая одежда из полиэстера, полиамида или смесовых тканей (с хлопком).

#### **Чувствительное белье (бережная стирка)**



Программа для стирки чувствительного белья (платьев, юбок, блузок...) и занавесей.

#### **Шерсть**

Специальная деликатная программа для стирки шерстяных вещей (с маркировкой о допустимости стирки в стиральной машине).

## Ручная стирка

Очень деликатная программа, которая завершается кратким бережным отжимом (не более 400 об/мин). Рекомендуется для стирки льняных, шелковых, шерстяных, вискозных тканей (с маркировкой о допустимости стирки в стиральной машине).



белое белье 45 L - 120min		
	60 °C	
	1600: 42 %	
	доп. установки	
НАЗАД	отсрочка старта	СТАРТ

После выбора типа белья высвечивается программа с рекомендуемой оптимальной температурой и скоростью отжима. Рядом с именем программы указан расход воды и продолжительность программы в минутах. Если Вы не хотите изменять указанные установки или выбирать дополнительные установки, нажмите на СТАРТ, и программа начнет выполняться.

выбор температуры		12:07
	95 °C	
	75 °C	
	60 °C	
НАЗАД		

## Выбор температуры

После нажатия на поле со значением температуры откроется меню выбора температуры.

скорость отжима		12:07
	2000	
	1600	
	1400	
НАЗАД	1200	

## Скорость отжима / насос-стоп

Нажмите на поле с указанием скоростей отжима, после этого откроется меню выбора скорости отжима.

На дисплее высвечиваются только те скорости отжима, которые допускает выбранная программа.

При установке на "0" отжим отключаются все виды отжима.

Последний выбор: насос-стоп. Это означает, что белье остается замачиваться в воде, и Вы сами определяете завершение программы. Включите «насос-стоп», чтобы предотвратить смятие белья в том случае, если Вы не можете извлечь белье из стиральной машины сразу же после стирки. Нажмите на поле с указанием скоростей отжима, после этого откроется меню выбора скорости отжима.

На дисплее высвечиваются только те скорости отжима, которые допускает выбранная программа.

При установке на "0" отжим отключаются все виды отжима.

Последний выбор: насос-стоп. Это означает, что белье остается замачиваться в воде, и Вы сами определяете завершение программы. Включите насос-стоп, чтобы предотвратить смятие белья в том случае, если Вы не можете извлечь белье из стиральной машины сразу же после стирки.



## **- Выбор дополнительных установки**

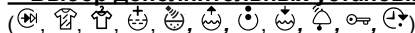

Функции можно выбирать прикосновением к соответствующей надписи на дисплее. Если предлагается несколько вариантов выбора, открывается дополнительное меню для выбранной функции.

Значок галочка рядом с надписью означает подтверждение выбора, одновременно слева высветится символ-пиктограмма выбранной функции.

Возможность выбора дополнительных функций зависит от выбранной программы. Слева на дисплее высвечивается символ, означающий выбранную функцию, причем будут высвечиваться только те функции, которые являются допустимыми для выбранной программы.

Некоторые функции являются взаимоисключающими, и их нельзя выбирать одновременно (см. таблицу программ и доп. установки). После выключения аппарата дополнительные установки возвращаются к значениям по умолчанию, кроме установок звукового сигнала и защитной блокировки.

### **Сокращенная программа (быстрая стирка)**

- предназначена для стирки слабозагрязненного белья или небольшого количества белья,
- сокращается время стирки и число полосканий,
- сокращается расход воды.

### **Интенсивная стирка**

- предназначена для стирки сильнозагрязненного белья,
- время стирки продлевается.

### **Легко гладить**

Деликатное смятие и низкая скорость вращения центрифуги во время финального отжима предотвращают смятие белья и способствуют простоте глаженья.

 **Соблюдайте рекомендуемую загрузку для каждой отдельной программы.**



### **Дополнительное полоскание**

Рекомендуется для людей, страдающих аллергией на стиральные средства. Можно выбрать одно или два дополнительных полоскания.

### **Сенсор загрязненности воды**

Аппарат самостоятельно определит необходимое число полосканий, благодаря специальному сенсору, определяющему степень загрязненности воды, используемой для полоскания.

## Больше воды

Для стирки сильно загрязненного белья.  
Количество воды можно повышать в два шага.

## Предварительная стирка

Предназначена для стирки сильнозагрязненного белья, прежде всего, с поверхностными загрязнениями, которые можно устранить с помощью предварительной стирки.

## Замачивание

Предназначено для удаления трудновыводимых пятен.  
Время замачивания можно устанавливать от 1 до 6 часов.  
По истечении установленного времени автоматически начнет выполняться выбранная программа стирки без слива воды.

## Звуковой сигнал

Звуковой сигнал сопровождает каждое прикосновение к экрану, означает начало программы, конец программы, сообщает о неисправностях. Изначально установлена пониженная громкость звука (1). Можно также выключить звуковой сигнал (0) или увеличить громкость (2).  
При выключении звукового сигнала появится символ .

## Защитная блокировка

Стиральную машину можно защитить от нежелательных изменений выбранной программы и функций. Защитная блокировка включается после активации программы.  
Аппарат, при нажатии на дисплей, предупредит Вас о том, что защитная блокировка включена.  
Защитную блокировку можно отключить - временно или постоянно.

### **Временное отключение защитной блокировки во время работы аппарата:**

Нажмите на символ ключ и удерживайте в течение 4 секунд.  
Защитная блокировка временно отключится, и программу можно отменить.

Защита вновь активируется после нажатия на **СТАРТ**.

Если в течение 15 секунд ничего не будет изменено, защитная блокировка включится автоматически.

### **Постоянное отключение защитной блокировки после завершения программы:**

Чтобы постоянно отключить защитную блокировку после завершения программы стирки, нажмите на символ ключ и удерживайте в течение 4 секунд. Если стиральная машина будет отключена без отключения защиты, при следующем включении защитная блокировка вновь активируется. Новую

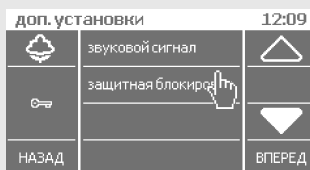
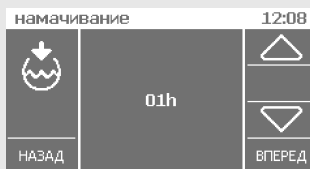

программу в таком случае нельзя будет выбрать до тех пор, пока Вы не отключите защитную блокировку.

 **В случае отключения электроэнергии защитная блокировка не отключается.**

Все выбранные доп. установки, кроме звукового сигнала, защитной блокировки и сенсора, после завершения программы стираются или же возвращаются к изначальным параметрам.

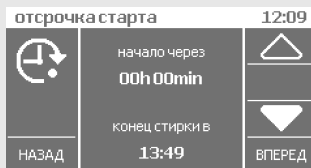

### **Отсрочка старта**

Время отсрочки старта устанавливается с помощью стрелок. Можно установить отсрочку старта до 24 часов, а именно: первые два часа по 30 минут, затем – по 1 часу. Одновременно с изменением начала стирки в зависимости от выбранной программы будет показан ожидаемый конец стирки. Подтвердите выбранное время.

Перед тем, как установить отсрочку старта, проверьте правильность текущего времени на дисплее, т.е. установку времени суток (см. раздел Особенности).

После нажатия на СТАРТ начнется отсчет времени до начала стирки. На дисплее попеременно будут показаны время до начала стирки и ожидаемый конец стирки. Отсрочку старта можно отменить, нажав на СТОП. Откроется меню с выбранной программой без отсрочки старта. Нажмите на СТАРТ, чтобы включить программу, или измените установки отсрочки старта. При включенной отсрочке старта можно открывать дверцу стиральной машины, если внутри нет воды. Если включена защитная блокировка, вначале выключите ее.

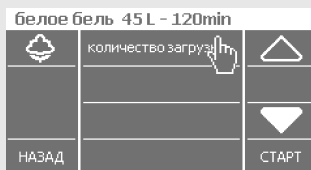

### **Максимальная загрузка**





Прежде чем дозировать стиральное средство и активировать программу стирки, можно проверить, сколько белья Вы загрузили в барабан, в зависимости от выбранной программы.

 **Чтобы аппарат определил загрузку белья, его надо включить до того, как Вы начнете загружать белье в барабан.**

 **Если Вы загрузили в аппарат меньше 1 кг белья, аппарат не опознает наличия белья внутри. В таком случае рекомендуем минимальное количество стирального средства (25%).**



количество загрузки	06:11
 max. загрузка: 7 kg	
дозирование стирального средства: 25%	OK

основной перечень	12:10
 основные программы 	
спец. программа 	
мои программы 	
мастер стирки	

специальная программа	12:10
 mix 	
программа sport	
полоскание 	
НАЗАД  смягчение	

Прикоснитесь к надписи **Загрузка**, и на дисплее высветится доля фактической загрузки по отношению к допустимой максимальной загрузке, и соответствующие рекомендации по дозировке стирального средства.

После подтверждения Вы вернетесь в предыдущее меню для активации программы стирки.

### **- Выбор специальных программ**



Специальные программы можно выбирать таким же образом, как и основные.

#### **Программа MIX**

Предназначена для стирки среднезагрязненного цветного белья из различных типов нечувствительных тканей.

#### **Программа для стирки спортивной одежды - SPORT**

Предназначена для быстрой стирки слабозагрязненной спортивной одежды из хлопка и синтетики.

#### **Полоскание**

Самостоятельная программа полоскания с несколькими промежуточными отжимами при скорости 800 об./мин. и окончательным отжимом на максимальной скорости 1600 об./мин. Можно использовать для полоскания выстиранного вручную белья. Скорость отжима можно регулировать.

#### **Смягчение**

Программа предназначена для смягчения, подкрахмаливания или отбеливания выстиранного белья. Завершается фазой интенсивного отжима при максимальной скорости вращения центрифуги 1600 об./мин. Скорость отжима можно снижать.

#### **Интенсивный отжим**

Отжим для нечувствительного белья, с возможностью выбора скорости отжима

#### **Деликатный отжим**

Отжим для чувствительного белья, скорость не превышает 1000 об./мин. Скорость можно также уменьшить.

#### **Слив воды**

Используйте слив воды, если Вы остановили программу стирки или включили **насос-стоп** и хотите слить воду из машины без отжима.

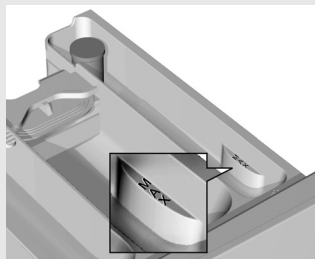
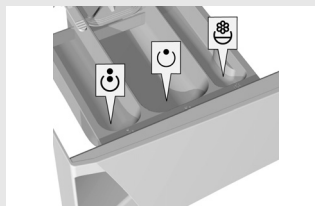

## - Дозировка стиральных средств и средств по уходу за бельем

(см. раздел Полезные советы и рекомендации по экономии электроэнергии)

- отделение дозатора для предварительной стирки ☺
- отделение для основной стирки и замачивания ☺
- отделение для средств по уходу за бельем 🌸

Если Вы не используете функцию предварительной стирки, можно дозировать стиральные средства с помощью емкости для дозирования прямо в барабан.

⚠ Средство для смягчения следует добавлять в отделение дозатора только до отметки.

⚠ Следите, чтобы во время открывания или закрывания аппарата дозатор был закрыт.

## Пуск стиральной машины

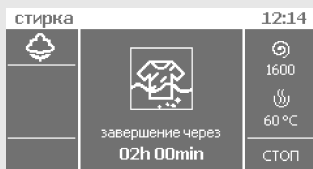

Включение стиральной машины

Нажмите на СТАРТ, чтобы включить выбранную программу. Если была установлена отсрочка старта, программа начнет выполняться по истечении установленного времени отсрочки. Звуковой сигнал предупредит Вас о начале программы.

На дисплее высветятся фазы программы стирки.

Справа на дисплее показана выбранная скорость отжима или насос-стоп ☺, а также выбранная температура стирки. Если была выбрана холодная стирка, высветится соответствующий символ 🌸.

Если Вы выбрали функцию насос-стоп, программа будет остановлена при последнем полоскании. Раздается звуковой сигнал, и на дисплее с надписью **насос-стоп** высветится максимальная скорость отжима для выбранной программы. Для завершения программы существует несколько возможностей:

- Нажать на СТАРТ для продолжения программы с указанной скоростью отжима.
- Скорость отжима можно изменить, нажав в меню на **Скорость отжима** (см. раздел «Выбор дополнительных установок»). Выберите скорость и нажмите СТАРТ, чтобы продолжить программу.
- Остановить программу нажатием на СТОП.

Открывается меню выбора специальных программ.

- Скорость отжима всегда можно изменить во время стирки (см. раздел «Отмена установок»).

Выберите одну из предлагаемых возможностей, нажав на СТАРТ, включите программу.

Если после включения прибора не включить программу и не производить никаких действий, через 5 минут прибор выключится в целях экономии электроэнергии.

Если после завершения программы не производить никаких действий (например, не открыть дверцу), через 5 минут прибор выключится. Чтобы вынуть белье, включите прибор.



**Из-за низкой температуры воды, низкого сетевого напряжения и малой загрузки продолжительность программы может увеличиться, что будет постоянно отображаться на дисплее.**

### - Конец стирки

О завершении программы стирки Вас предупредит звуковой сигнал, и высветится надпись на дисплее.

Подсветка дисплея отключится через 5 минут после конца стирки.

Если Вы хотите после извлечения белья активировать новую программу стирки, прикоснитесь к надписи основной перечень и перейдите в меню выбора программ стирки.

Если Вы не будете продолжать стирку:

- в таком случае отключите аппарат, нажав на кнопку ВКЛ/ВЫКЛ.
- оставьте дверцу открытой, чтобы внутренние поверхности аппарата просохли.

Извлеките штепсель из розетки, чтобы отключить аппарат из электросети.

## Мои программы

основной перечень		12:10
	основные программы	
	спец. программа	
	мои программы	
	мастер стирки	

мои программы		06:09
	добавить программу	
	добавить программу	
	добавить программу	
НАЗАД	добавить программу	

добавить программу		06:10
	белое белье	
	цветное белье	
	синтетика	
НАЗАД	бережная стирка	

Можно сохранить в памяти стиральной машины до 4-х программ, составленных Вами. В основном меню выберите **мои программы**.

### - Добавление программы

Стиральная машина предоставляет возможность составлять программы, которые вы наиболее часто используете, и сохранять их в памяти аппарата.

В меню **мои программы** выберите программу в зависимости от типа белья. После того как программа отобразится на дисплее, вы можете изменять **температуру стирки и скорость отжима**, выбирать **дополнительные функции** (см. раздел «Основные программы / доп. установки»).

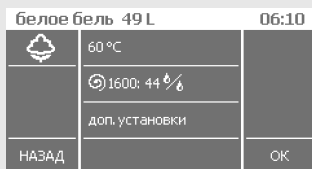

После нажатия на ОК появится имя программы, аналогичное основному типу программы. Имя программы можно изменить с помощью стрелок с правой стороны. Знак в квадрате выбирается нажатием на поле, в котором показаны знаки. Имя высветится в нижнем среднем поле (не более 10 символов). Нажатием на это поле символы стираются.

### **- Выбор программы**

В меню **мои программы** выберите желаемую программу. Высветится меню с сохраненными программами. Активировать программу можно, нажав на СТАРТ. Также можно после выбора программы выбрать или изменить отдельные установки, например, включить отсрочку старта. Если Вы внесли в программу изменения, на дисплее появится вопрос о том, хотите ли Вы сохранить изменения. Если Вы не хотите сохранять внесенные изменения, выберите НЕТ. В таком случае внесенные изменения не будут сохранены в памяти аппарата. Если Вы выберете ДА, Вам будет предложена возможность изменения имени программы (см. раздел Выбор имени программы). Если Вы не хотите изменять имя программы, нажмите СОХРАНИТЬ, и программа будет сохранена под старым именем. Нажмите СТАРТ и активируйте программу стирки.

### **- Удаление программы**

 **Удалять (стирать) программы можно только в том случае, если в памяти аппарата сохранена хотя бы одна программа.**

Нажмите на поле **стереть программу**. На дисплее высветится перечень сохраненных программ. Выберите программу, которую Вы хотите стереть. Высветится выбранная программа. После подтверждения эта программа будет удалена из памяти аппарата окончательно.

## Мастер стирки (Wash wizard)

основной перечень 12:11

	основные программы	
	спец. программа	
	мои программы	
	мастер стирки	

загрязненность 12:12

	слабое загрязнение	
	среднее загрязнение	
	сильное загрязнение	
НАЗАД	норма + платна	

Наша стиральная машина также предлагает Вам возможность выбирать с помощью сенсоров **самую оптимальную** программу стирки. Вам надо будет только сообщить машине, какой тип белья Вы хотите выстирать, и степень загрязненности этого белья.

Можно выбрать необходимый тип белья из следующих возможных вариантов: белое, цветное, синтетика, чувствительное (бережная стирка), шерсть, ручная стирка (особо чувствительное белье), Sport, Mix.

После выбора типа белья на дисплее появится меню для выбора степени загрязненности белья.

В зависимости от полученных данных, аппарат выберет программу самостоятельно, эта программа высветится на дисплее.

Температуру и скорость отжима можно изменять по желанию (уменьшать, как и для основных программ).

До того, как отмерять стиральное средство в дозатор, просмотрите меню **Загрузка**.

## Отмена установок

- Отмена установок пользователем



**Если была активирована защитная блокировка, ее следует предварительно отключить (см. раздел доп. установки).**

Программу стирки можно в любое время (и во время работы аппарата) отменить нажатием на СТОП.

На дисплее высветится **стирка остановлена**.

Дверцу аппарата можно открывать только в том случае, если уровень воды в аппарата низкий. В противном случае обязательно слейте воду из аппарата.

После повторной активации программа продолжает выполняться с той фазы, на которой была остановлена. Если Вы не хотите продолжать программу или изменить скорость отжима, нажмите на СТОП и выберите одну из предлагаемых возможностей.

При нажатии на надпись **скорость отжима** откроется меню выбора скорости отжима. После выбора нажмите на СТАРТ. Также можно перейти в другой следующий шаг программы, которая была остановлена. Аппарат предложит Вам возможность выбора в зависимости от того, в какой фазе программа была остановлена.

Если Вы выберете меню **Выбрать программу**, высветятся специальные программы. После выбора нажмите СТАРТ. Если Вы выберете **Завершить программу**, Вы вернетесь

в основной перечень, где можно снова выбирать все установки.

- **Отключение электроэнергии**

При отключении электроэнергии выполнение программы приостановится и автоматически возобновится после восстановления электропитания.

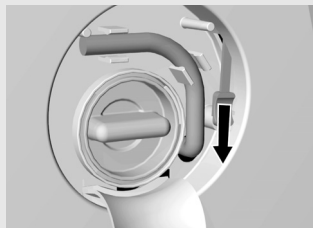

**⚠ Если при отключении электроэнергии в аппарате будет вода, нельзя открывать дверцу до тех пор, пока не вся вода не будет откачана из аппарата в канализацию!**

Дверцу стиральной машины в случае отключения электроэнергии можно открыть с помощью специальной пружины, установленной рядом с фильтром.

- **Неисправности**

Программа будет остановлена в случае серьезной неисправности или ошибки в работе аппарата. Об этом Вас предупредит надпись на дисплее, и раздастся звуковой сигнал (см. раздел Неисправности).

## Особенности

инструменты 06:07

инструменты	язык	▲
	экран	
	установка таймера	▼
	НАЗАД	настройка сенсоров

установка таймера 12:12

установка таймера	12:05	▲
		▼
	НАЗАД	ВПЕРЕД

экран 06:08

экран	контрастность	
	освещение	
	меню приветствия	
	НАЗАД	быстрый доступ

В меню **Инструменты** можно установить текущее время или по желанию изменить отдельные параметры экрана.

- **Установка времени**

Установите время при первом включении аппарата, а также каждый раз, когда стиральная машина будет больше недели выключена из электросети.

В основном перечне выберите меню **инструменты / установка таймера**.

Установки можно менять с помощью стрелок. Выбор отдельных цифр и переход между часами и минутами подтвердите в поле, где высвечивается время. Сохраните время в поле ПОДТВЕРДИТЬ.

Время будет показано в верхнем правом углу.

- **Экран**

В основном перечне можно выбирать меню **Инструменты / экран**. Варианты выбора:

- **КОНТРАСТНОСТЬ**: установки контрастности можно изменять с помощью стрелок. Значение высвечивается на ленте. Сохраните изменения, нажав на ПОДТВЕРДИТЬ.
- **ПОДСВЕТКА ЭКРАНА**: Можно выбрать одну из трех

степеней мощности освещения. Изначально задана средняя мощность. Подтвердите свой выбор. Можно также выбрать «постоянное» освещение или «автоматическое» освещение. «Постоянное» освещение означает, что экран будет освещен в течение всей работы аппарата, а «автоматическое» - что освещение отключится через 5 минут, если пользователь в это время ни разу не нажмет на дисплей аппарата. По умолчанию задано «автоматическое» освещение.

- **ПРИВЕТСТВИЕ:** По умолчанию приветствие активировано. По желанию можно отключить приветствие.
- **БЫСТРЫЙ ЗАПУСК:** Включение меню обеспечивает быстрый доступ в меню **мои программы**, которое отображается на дисплее сразу после включения стиральной машины.

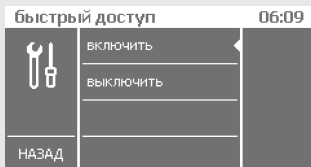

- **Освещение барабана**

Внутреннее освещение барабана включается при открытой дверце стиральной машины. Если дверца будет открыта в течение более чем 5 минут, и в это время ни одна из установок не будет изменена, лампочка погаснет.



**Лампочку барабана может заменить только квалифицированный специалист из сервисной службы!**

## Полезные советы и рекомендации по экономии электроэнергии

Несколько полезных советов по поводу экономии электроэнергии и данные о расходе электроэнергии и обозначениях тканей можно также прочесть на дисплее. Для этого в

### **Основном перечне** откройте меню **Полезные советы**.

- Перед стиркой обязательно рассортируйте белье по типу, степени загрязненности, а также устойчивости красок - для цветного белья.
- При выборе программы стирки обратите внимание на обозначения на этикетках вещей (см. Таблицу по уходу за бельем на последней странице этого руководства).
- Новые цветные текстильные изделия в первый раз стирайте отдельно от остального белья.
- Если белье сильно загрязнено, стирайте небольшое количество такого белья или отмеряйте больше стирального средства.
- Трудноудаляемые пятна до начала стирки смажьте специальным средством - пятновыводителем. Это поможет быстрее выстирать такое белье и сэкономить электроэнергию.
- Если белье не очень загрязнено, рекомендуем выбрать программу без предварительной стирки, использовать сокращенную программу, а также выбирать более низкую температуру стирки. Таким образом, Вы сэкономите до 50 % электроэнергии.
- Мы не рекомендуем стирать маленькое количество белья, с целью экономии электроэнергии.
- Максимально допустимое количество сухого белья указано в Таблице параметров расхода на последней странице данного руководства.
- До начала стирки освободите карманы, застегните молнии, удалите (если есть) металлические значки, брошки с одежды, которые могут засорить отток или повредить белье либо внутренние детали аппарата.
- Разрыхлите белье перед тем, как загружать его в барабан.
- Используйте только стиральные средства, предназначенные специально для стирки в автоматических стиральных машинах.
- Стиральные средства (порошки, жидкие средства) дозируйте в соответствии с рекомендациями производителя.
- При жесткости воды свыше 14°dH необходимо использовать средства для смягчения воды. Неисправность нагревательного элемента, возникшая из-за несоблюдения рекомендаций по использованию средств для смягчения воды, не является предметом гарантии.
- Не рекомендуется использовать хлорные отбеливатели, так как они могут повредить нагревательный элемент.



Степень жесткости (Жесткость воды)	Значения			
	°dH(°N)	г mol/l	°fH(°F)	р.р.м.
1 - мягкая	< 8,4	< 1,5	< 15	< 150
2 - средняя	8,4 - 14	1,5 - 2,5	15 - 25	150 - 250
3 - жесткая	> 14	> 2,5	> 25	> 250

Если вода жесткая, отмеряйте стиральное средство по таблице для степени жесткости 1 и добавляйте соответствующее количество средства для смягчения воды (следуйте рекомендациям производителя).

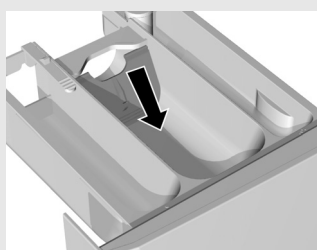
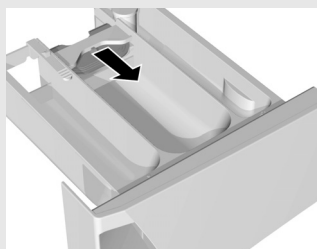

- Для программы стирки без предварительной стирки можно добавлять стиральное средство прямо в барабан.
- Если Вы используете кондиционеры для белья густой консистенции, рекомендуем разбавлять их водой, чтобы предотвратить засорение оттока из дозатора.
- В дозаторе предусмотрена специальная пластинка, которая позволяет заливать в среднее отделение дозатора также жидкие стиральные средства. Если Вы используете стиральный порошок, пластинка должна быть поднята вверх. Если Вы используете жидкие стиральные средства - опустите пластинку вниз
- Жидкие стиральные средства предназначены для программ без предварительной стирки.
- Особо чувствительное белье (женские чулки, колготки, нижнее белье и т.п.) кладите в специальный мешок.
- После отжима с высокой скоростью вращения центрифуги в белье останется меньше влаги, поэтому последующая сушка в сушильной машине будет более экономичной и быстрой.

**⚠ Нельзя класть в дозатор слипшиеся комья стирального порошка, т.к. может засориться труба в стиральной машине.**

### **Перед очисткой отключите аппарат из электросети.**

- Очищайте дисплей мягкой хлопчатобумажной тканью, увлажненной водой. Очистка с использованием острых предметов запрещена.
- Корпус аппарата можно очищать мягкой тканью, с использованием неагрессивного чистящего средства.
- Если внутри барабана и на уплотнителе дверцы появились комки жира, можно удалить их, проведя стирку при 60°C без белья и с использованием ½ дозы стирального средства.

- Из-за частой стирки белья при низкой температуре с использованием жидкого стирального средства могут появляться бактерии, которые вызывают неприятный запах в стиральной машине.

Во избежание появления неприятного запаха рекомендуется один раз в месяц включать программу «Хлопок 95°C» с порошковым стиральным средством без загрузки белья.

- По мере необходимости очищайте дозатор стиральных средств.

Откройте дозатор, нажав на кнопку (D).

Дозатор стиральных средств можно полностью извлечь следующим образом: прижмите стопоры рычага друг к другу, и извлеките дозатор наружу. Чтобы установить дозатор обратно, нажмите на кнопку (D), чтобы рычаг вернулся на место. Вставьте дозатор обратно и продвиньте его внутрь, чтобы стопоры защелкнулись

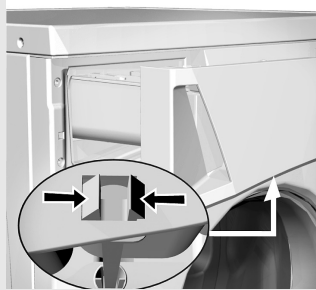

- Очистите дозатор щеткой под проточной водой, затем высушите его. Одновременно можно устранить возможные остатки стиральных средств со дна корпуса.



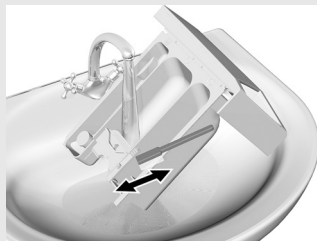

- Сеточку подводящей трубы следует очищать часто, под проточной водой.

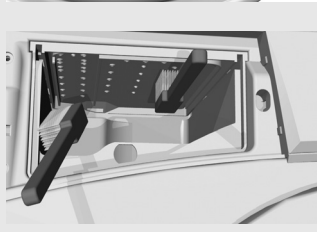

- Отсек для дозатора стиральных средств, в особенности форсунки в верхней части отсека, очистите щеткой.



- Каждый раз после стирки протирайте насухо резиновый уплотнитель дверцы, чтобы продлить срок службы этой детали.

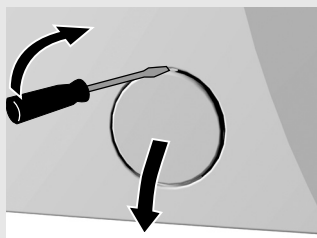

- Крышку фильтра можно открыть с помощью плоской отвертки или подобного инструмента.

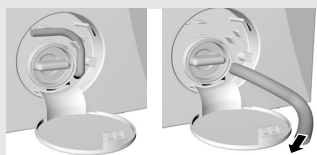

- Фильтр необходимо периодически очищать, в частности, после стирки старого белья или белья из ворсистых тканей. Перед очисткой слейте воду из аппарата через трубку для слива воды. неисправность. Перед очисткой фильтра слейте воду из аппарата через специальную отводящую трубку.

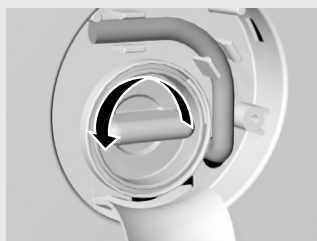

- Поверните фильтр по направлению против часовой стрелки, извлеките его и очистите под проточной водой.

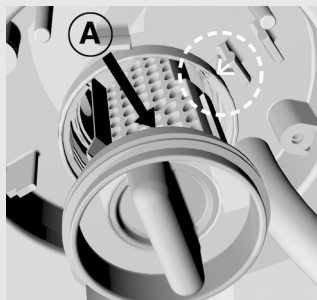

- Вставьте фильтр на место, как показано на рисунке (стрелка и защелка), и привинтите его по направлению часовой стрелки. Для герметичного прилегания фильтра поверхность уплотнителя (А) должна быть чистой.

## Неисправности

Если аппарат определяет наличие неисправностей, он сигнализирует об ошибке. Раздается звуковой сигнал, и на дисплее высветится надпись ошибка. Цифра (код) на дисплее означает тип неисправности.

Отдельные виды неисправностей пользователь может устранить самостоятельно (см. таблицу неисправностей). После устранения нажмите на СТАРТ, чтобы аппарат продолжил выполнение программы стирки.

Для остальных типов неисправностей запишите код неисправности, выключите аппарат и вызовите специалиста из ближайшего авторизованного сервисного центра.

Аппарат сообщает об ошибках сразу же после их обнаружения, и останавливает выполнение программы стирки, кроме тех случаев, когда ошибка обнаружена в системе нагрева. В этом случае аппарат доведет стирку до конца, но без нагрева (ошибка 1).

Аппарат может сообщать об ошибках по причине внешних неисправностей (например, перебои с подачей электроэнергии). В этом случае:

- выключите аппарат, подождите несколько секунд,
- включите аппарат и повторите программу стирки.

Если вам не удастся устранить ошибку, вызовите специалиста из сервисного центра.



**Если аппарат сообщает об ошибке F4, F5 или F9, подождите 2 минуты, прежде чем открывать дверцу стиральной машины.**

Гарантия не распространяется на неисправности, возникшие в результате воздействия внешних факторов (гроза, удар молнии, нестабильность электрической сети, стихийные природные бедствия и под.).

Неисправность	Причина	Меры по устранению
Аппарат не работает (дисплей не освещен).	В электросети нет напряжения.	<p>Проверьте:</p> <ul style="list-style-type: none"> <li>• включен ли сетевой штепсель в розетку,</li> <li>• есть ли в розетке напряжение,</li> <li>• исправен ли предохранитель.</li> </ul>
Протечки воды из стиральной машины.	<ul style="list-style-type: none"> <li>• Фильтр плохо привинчен.</li> <li>• Подводящая труба плохо привинчена к аппарату или водопроводному крану.</li> <li>• Отводящая труба упала на пол.</li> </ul>	<ul style="list-style-type: none"> <li>• Тщательно привинтите фильтр.</li> <li>• Тщательно привинтите подводящую трубу.</li> <li>• Прикрепите отводящую трубу и выведите ее в сток.</li> </ul>
Аппарат перемещается во время работы.	<ul style="list-style-type: none"> <li>• Аппарат не отрегулирован по высоте.</li> <li>• Не устранены транспортировочные предохранители.</li> </ul>	<ul style="list-style-type: none"> <li>• Выровняйте стиральную машину с помощью регулируемых ножек.</li> <li>• Снимите транспортировочные предохранители.</li> </ul>
Аппарат вибрирует во время отжима.	Белье неравномерно распределено внутри барабана, в частности, если белья слишком мало (например, только махровый халат).	Это нормальное явление. Аппарат автоматически снизит скорость отжима, если вибрация будет слишком сильной.
Во время стирки образуется большое количество пены.	Вы засыпали в дозатор слишком много стирального порошка.	Отмеряйте стиральное средство в соответствии с рекомендациями производителя, учитывайте степень жесткости воды и загрязнения белья; Используйте только специальные стиральные порошки для стирки в автоматических стиральных машинах.
Белье не отжато соответствующим образом. Аппарат не определяет ошибку.	Аппарат включил работу функции универсальный контроль стабильности*. Из-за неправильного распределения белья в барабане аппарат автоматически снизил скорость отжима, поэтому % остаточной влаги выше, чем должно быть.	Аппарат работает нормально. Рекомендуем стирать одновременно большие и маленькие вещи.
На белье остались жировые катыши.	Вы отмерили слишком маленькое количество стирального средства (белье было очень сильно загрязнено, на нем были жирные пятна).	Выстирайте белье еще раз. В таких случаях отмеряйте больше стирального порошка или используйте жидкие стиральные средства.
На белье остались пятна.	Вы использовали жидкое стиральное средство, или стиральный порошок для цветного белья, не содержащий отбеливателей. Вы выбрали неправильную программу стирки.	Используйте стиральные средства, содержащие отбеливатель. Выберите программу интенсивной стирки или включите намачивание.

Неисправность	Причина	Меры по устранению
На белье остались белые следы стирального порошка.	Возможно, Вы использовали стиральные средства без фосфатов, содержащие нерастворимые в воде соединения (цеолиты) для смягчения воды. Эти компоненты могут образовывать осадок на белье.	Выстирайте белье еще раз. <ul style="list-style-type: none"> <li>используйте жидкие стиральные средства, которые не содержат цеолитов,</li> <li>попробуйте устранить остатки щеткой.</li> </ul> Используйте программу интенсивной стирки или намачивания.
В дозаторе остается стиральный порошок.	Слабый напор воды. Отдельные виды стиральных средств могут приклеиваться к влажной поверхности дозатора.	<ul style="list-style-type: none"> <li>Очистите сеточку в подводящей трубе.</li> <li>Тщательно протирайте дозатор перед тем, как засыпать в него стиральный порошок.</li> </ul>
В дозаторе остается смягчитель, он полностью не вымывается водой.	Неправильно установлена крышка дозатора. Возможно также засорение.	Очистите дозатор, установите крышку на место. Проверьте правильность и прочность установки крышки.
Неприятный запах в барабане стиральной машины.	<ul style="list-style-type: none"> <li>Остатки ткани, стирального средства или кондиционера для белья в фильтре.</li> <li>Появление бактерий</li> </ul>	<ul style="list-style-type: none"> <li>Проверьте, не засорен ли фильтр.</li> <li>Включите программу «Хлопок 95°C» с порошковым стиральным средством без загрузки белья.</li> </ul>
Время стирки дольше обычного. Время на дисплее изменяется.	<ul style="list-style-type: none"> <li>Низкая температура поступающей в машину воды.</li> <li>Аппарат активировал функцию активного контроля стабильности из-за неравномерного распределения белья в барабане.</li> <li>Низкое сетевое напряжение.</li> <li>Произошло отключение электроэнергии.</li> <li>Включен сенсор загрязненности воды.</li> </ul>	<ul style="list-style-type: none"> <li>Продолжительность программы может увеличиваться на 60%, машина работает нормально.</li> <li>Время увеличиться на продолжительность отключения электроэнергии.</li> <li>Время продлевается из-за дополнительных полосканий.</li> </ul>
Выполнение программы приостановлено. <b>Ошибка F2</b>	Дверца не закрыта соответствующим образом.	Плотно закройте дверцу, прижав ее к аппарату. Снова нажмите на СТАРТ.
Вода не поступает в аппарат. <b>Ошибка F3</b>	Препятствия для поступления воды в аппарат.	Проверьте: <ul style="list-style-type: none"> <li>открыт ли кран,</li> <li>не засорилась ли сеточка в подводящей трубе.</li> </ul> Нажмите на СТАРТ.

Неисправность	Причина	Меры по устранению
<p>Не достигнута скорость отжима программы. <b>Ошибка F4</b></p>	<ul style="list-style-type: none"> <li>• Нет контакта с датчиком скорости вращения барабана.</li> <li>• Перегрузка мотора из-за превышения уровня воды (вручную долили воду) или превышения загрузки белья.</li> <li>• Неисправность мотора.</li> </ul>	<ul style="list-style-type: none"> <li>• Выключите машину, подождите несколько секунд,</li> <li>• снова включите машину и повторите программу стирки.</li> </ul> <p>Если ошибка появится снова, обратитесь в авторизованный сервисный центр.</p>
<p>Нарушена работа машины или машина не работает. <b>Ошибка F5</b></p>	<p>Неисправность мотора (в зависимости от модели)</p>	<ul style="list-style-type: none"> <li>• Выключите машину, подождите несколько секунд,</li> <li>• снова включите машину и повторите программу стирки.</li> </ul> <p>Если ошибка появится снова, обратитесь в авторизованный сервисный центр.</p>
<p>Не достигнута температура программы. <b>Ошибка F6</b></p>	<ul style="list-style-type: none"> <li>• Неисправность нагревательного элемента.</li> <li>• Слишком холодная вода на заливе.</li> <li>• Долив воды вручную.</li> </ul>	<ul style="list-style-type: none"> <li>• Выключите машину, подождите несколько секунд,</li> <li>• снова включите машину и повторите программу стирки.</li> </ul> <p>Если ошибка появится снова, обратитесь в авторизованный сервисный центр.</p>
<p>Вода плохо сливается или плохо сливается из аппарата. <b>Ошибка F7</b></p>	<p>Слив воды засорен.</p>	<p>Проверьте:</p> <ul style="list-style-type: none"> <li>• возможное засорение фильтра,</li> <li>• правильность положения отводящей трубы,</li> <li>• возможное засорение сифона,</li> <li>• отводящая труба выведена на высоте более 1 метра,</li> <li>• вновь нажмите СТАРТ.</li> </ul>
<p>Аппарат сливает воду. <b>Ошибка F9</b> (в некоторых моделях)</p>	<p>Включена защитная система Aqua Stop.</p>	<p>Выключите аппарат из электросети и перекройте поступление воды. Аккуратно наклоните аппарат вперед, чтобы слить воду, накопившуюся на дне. Опять включите аппарат и активируйте программу стирки.</p> <p>Если неисправность будет вновь обнаружена, вызовите специалистов из сервисной службы.</p>

\*Активный контроль стабильности: специальная функция, предотвращающая чрезмерную вибрацию стиральной машины во время отжима.

Если Вы не смогли устранить неисправности с помощью данных рекомендаций, обратитесь в авторизованную сервисную службу. Устранение неисправности или рекламации, возникшей вследствие неправильного подключения или использования аппарата, не является предметом гарантийного обслуживания. Расходы на ремонт в таком случае пользователь оплачивает самостоятельно.

## Таблица программ 6/7 кг

Программ	Температура (°C)	Макс. загрузка (кг)	Отжим (макс. об/мин)	Расход воды (л/осн.цикл)		Расход энергии (кВт/осн.цикл)	
				6 kg	7 kg	6 kg	7 kg
Хлопок - белое бель	95	6/7	1400	48	53	2,05	2,19
Хлопок - цветное белье *	60	6/7	1600	39	45	1,02	1,19
Вомбаж - varvno	40	6/7	1800	45	49	0,58	0,62
			2000				
Синтетика	60	3/3,5	1000	43	46	0,93	0,99
Синтетика	40	3/3,5		40	43	0,52	0,56
Чувствительное белье	30	2,5/3	800	55	58	0,32	0,39
Шерсть	40	2	900	42	42	0,32	0,32
Ручная стирка	30	1,5	400	50	50	0,25	0,25
Sport	30	3	1000	32	32	0,29	0,29
MIX	40	3/3,5	1200	40	43	0,48	0,51

\* Программа тестирования по EN 60456 с выбором максимальной скорости отжима.

Указанные значения были получены в результате измерений в условиях, предписанных стандартом EN 60456, и в быту могут несколько отличаться.



































**Таблица программ/  
дополнительных  
установки**

Программа								
Основные программы	Быстрая стирка	Интенсивная стирка	Легко гладить	Дополнительное полоскание/сенсор загрязненности воды	Больше воды	Предварительная стирка	Намачивание	Снижение скорости отжима / Насос-стоп
Хлопок - белое / цветное белье	●	●	●	●/●	●	●	●	●/●
Хлопок - интенсивная стирка		●		●/●	●	●	●	●/●
Синтетика	●	●	●	●/●	●	●	●	●/●
Бережная стирка (чувствительное белье)	●			-/●	●	●	●	●/●
Шерсть	●				●			●/●
Ручная стирка	●				●			●/●
<b>Специальные программы</b>								
Sport			●	-/●				●/●
Mix	●	●	●	●/●	●	●	●	●/●
Полоскание					●			●/●
Смягчение					●			●/●
Слив воды								
Отжим								●/

● ВОЗМОЖНОСТЬ

## Таблица по уходу за бельем

<p>Нормальная стирка</p>  <p>Бережная стирка</p> 	<p> Максимальная температура стирки 95°C</p> <p></p>	<p> Максимальная температура стирки 60°C</p> <p></p>	<p> Максимальная температура стирки 40°C</p> <p></p>	<p> Максимальная температура стирки 30°C</p> <p></p>	<p> Ручная стирка</p>	<p> Стирка не допускается</p>
<p> Отбеливание</p>	<p> Отбеливание в холодной воде</p>			<p> Отбеливание не допускается</p>		
<p> Глажение</p>	<p> Горячее глажение при температуре не более 200°C</p>	<p> Горячее глажение при температуре не более 150°C</p>	<p> Горячее глажение при температуре не более 110°C</p>	<p> Глажение не допускается</p>		
<p> Химическая чистка</p>	<p> Химическая чистка с использованием всех растворителей</p>	<p> Перхлорэтилен R11, R113, керосин</p>	<p> Химическая чистка керосином, чистым спиртом и R113</p>	<p> Химическая чистка не допускается</p>		
<p> Сушка</p>	<p> Разложить на ровной поверхности</p>	<p> Развесить влажное белье для просушивания</p>	<p> Развесить для просушивания</p>	<p> Высокая температура</p> <p> Пониженная температура</p>	<p> Сушка в сушильной машине не допускается</p>	

Оставляем за собой право на внесение изменений и допущение неточностей в руководстве по эксплуатации.



