

RUS

Руководство по эксплуатации



Стиральная машина



Благодарим Вас за доверие и покупку нашей стиральной машины. Поздравляем Вас с удачным выбором!

Ваша новая стиральная машина предназначена для использования в домашнем хозяйстве. Наши стиральные машины отвечают всем требованиям современного ухода за бельем, экономичны в расходе воды, электроэнергии и стиральных средств.

Наша техника не наносит вреда окружающей среде, использованные материалы мы подвергаем вторичной переработке или соответствующим образом уничтожаем. Чтобы Ваш аппарат не загрязнял окружающую среду после того, как он отслужит свой срок, сдайте его в уполномоченную коммунальную службу по сбору отслужившей бытовой техники.

Аппарат предназначен только для бытового использования. В случае использования аппарата в профессиональных или коммерческих целях, т. е. при эксплуатации, превышающей уровень обычного бытового использования, или случае использования аппарата лицом, не являющимся потребителем, гарантийный срок равен минимальному гарантийному сроку, определенному действующим законодательством.

Описание стиральной машины	3
Предупреждения	4
Установка и подключение	5
Работа	9
Полезные советы и рекомендации по экономии электроэнергии	14
Уход и техобслуживание	16
Неисправности	19
Таблицы	23

Описание стиральной машины

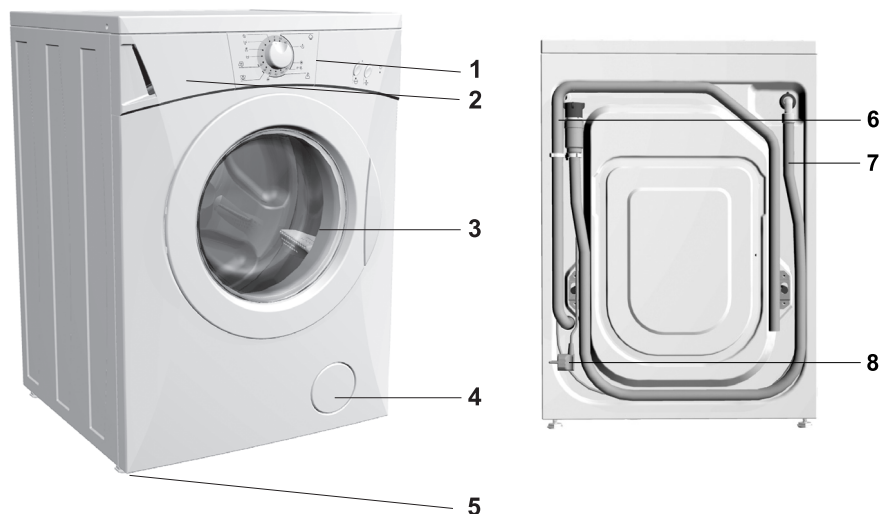

- | | |
|-------------------------------|-------------------------|
| 1. Панель управления | 5. Ножки |
| 2. Дозатор стиральных средств | 6. Отводящая труба |
| 3. Дверца | 7. Подводящая труба |
| 4. Крышка фильтра | 8. Электрический кабель |

Технические данные (в зависимости от модели)

Габаритные размеры аппарата (ш х г х в):

600 мм х 600 мм х 850 мм

Размеры узкой стиральной машины (ш х г х в):

600 мм х 440 мм х 850 мм

Глубина с открытой дверцей:

103 см / 88 см (в зависимости от модели)

Вес аппарата (нетто):

90 кг / 76 кг (в зависимости от модели)

Номинальное напряжение: 230 В, 50 Гц

Присоединительная мощность:

2300 Вт / 2000 Вт (в зависимости от модели)

Максимальная загрузка:

7 кг / 6 кг / 4,5 кг (в зависимости от модели)

Подключение: электрическая розетка (230 В, 50 Гц, 10 А)

Давление воды:

минимальное 0,05 МПа, максимальное 0,8 МПа

Предохранитель: 10 А

Предупреждения

- Перед первым использованием аппарата обязательно уберите транспортные предохранители, т.к. при включении заблокированной машины могут возникнуть серьезные повреждения. Гарантия на подобные случаи не распространяется!
- При подключении стиральной машины к водопроводной сети обязательно используйте прилагаемую новую подводящую трубу и уплотнители.
- Не устанавливайте машину в помещение, где существует возможность замерзания (температура ниже 0 °С), т.к. это может привести к повреждению компонентов аппарата.
- Стиральная машина должна стоять ровно и стабильно на твердой бетонной поверхности (полу).
- Следуйте указаниям из данного руководства по правильной установке и подключению к водопроводной и электрической сетям.
- Конец водоотводной трубы не должен касаться уровня накопления отработанной воды.
- До начала стирки нажмите на дверцу стиральной машины в обозначенном месте, чтобы дверца плотно закрылась.
- Во время работы аппарата дверцу открыть невозможно.
- Используйте только те стиральные средства и средства по уходу за бельем, специальные предназначенные для автоматических стиральных машин. За возможные повреждения, окрашивание уплотнителей и пластмассовых деталей машины, вследствие неправильного использования отбеливателей и красителей для белья, производитель не несет ответственности.
- При устранении известковой накипи используйте только те средства, которые содержат компоненты, защищающие от коррозии. Следуйте инструкциям производителя. После устранения известкового налета проведите несколько полосканий, чтобы устранить возможные остатки кислот.
- Не используйте чистящие средства, содержащие растворители, т.к. существует опасность выделения ядовитых газов, повреждения аппарата, возгорания и взрыва.
- После завершения стирки перекройте поступление воды (закройте кран).
- В случае повторной транспортировки заблокируйте аппарат с использованием хотя бы одного прутка. Перед этим обязательно выключите стиральную машину из сети!
- Табличка с основными данными находится над загрузочным люком аппарата.
- Гарантия не распространяется на расходные материалы (лампочки), небольшие расхождения в цветовых оттенках, увеличение уровня шума вследствие старения аппарата и не влияющее на его функциональность и дефекты внешнего вида деталей аппарата, не влияющие на его функциональность и безопасность.
- Прибор изготовлен в соответствии со всеми предписанными в области безопасности стандартами, но не смотря на это использование прибора людьми с ограниченными физическими, двигательными и психическими способностями, а также людьми, не имеющими достаточного опыта или знаний для его использования, допускается только под присмотром. Эти рекомендации распространяются также на малолетних лиц.



Перед подключением аппарата необходимо внимательно изучить инструкцию по эксплуатации. Устранение неисправности или рекламации, возникшей вследствие неправильного подключения или использования аппарата, не является предметом гарантийного обслуживания.



Символ на изделии или на его упаковке указывает, что оно не подлежит утилизации в качестве бытовых отходов. Вместо этого его следует сдать в соответствующий пункт приемки электронного и электрооборудования для последующей утилизации. Соблюдая правила утилизации изделия, Вы можете предотвратить причинение окружающей среде и здоровью людей потенциального ущерба, который возможен, в противном случае, вследствие неподобающего обращения с подобными отходами. За более подробной информацией об утилизации этого изделия просьба обращаться к местным властям, в службу по вывозу и утилизации отходов или в магазин, в котором Вы приобрели изделие.

Установка и подключение

Устранение упаковки

- ⚠ При устранении упаковки следите за тем, чтобы не повредить аппарат каким-либо острым предметом.
- ⚠ Перед подключением аппарат должен нагреться до комнатной температуры (подождать 2 часа).

- Мы используем для упаковки изделий исключительно экологичные материалы, которые могут быть без ущерба для окружающей среды рециклированы (подвергнуты вторичной переработке) или уничтожены.
- С этой целью упаковочные материалы снабжены соответствующими обозначениями.

Устранение транспортной защиты



- Отодвиньте трубы.
- Отвинтите винты А на задней стенке аппарата (рисунок 1).
- Снимите уголки В (рисунок 1), и вставьте их в проем на блокировочном прутке (рисунок 2), правый уголок перед этим поверните в другую сторону.
- С помощью уголков поверните блокировочные прутки на 90° и извлеките их.
- Закройте проемы приложенными пластмассовыми заглушками.
Сохраните транспортную защиту для возможных будущих перевозок аппарата.

⚠ Обязательно снимите предохранительные устройства, т.к. включение заблокированной стиральной машины может привести к повреждениям. Такие повреждения не являются предметом гарантии!



рисунок 1



рисунок 1

231721

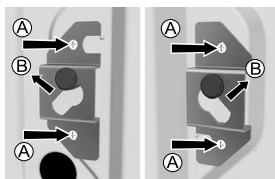
Установка

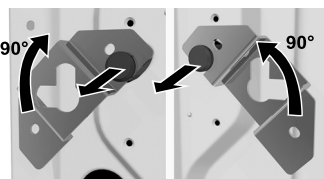
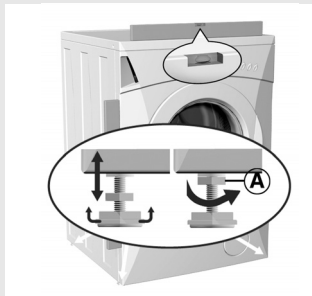

Подключение к водопроводной сети

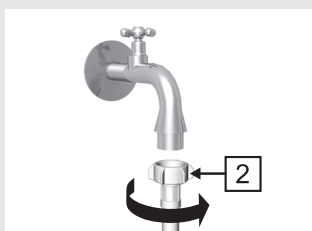
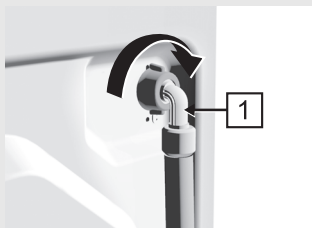

- Выровняйте аппарат, вращая регулируемые ножки. Ножки позволяют выровнять аппарат на +/- 1 см.
После регулировки высоты ножек плотно прикрутите гайки (А) - к дну аппарата!

⚠ Вибрация, перемещение и громкая работа аппарата по причине неправильно отрегулированных ножек не являются предметом гарантии.

⚠ Пол, на котором стоит аппарат, должен иметь бетонное основание, быть сухим и чистым во избежание скольжения аппарата. Необходимо также очистить основание регулируемых ножек.

- Если размеры сушильной и стиральной машины позволяют, можно установить аппараты в колонну.

⚠ Для бесперебойной работы аппарата давление воды в водопроводной сети должно находиться в пределах 0,05 - 0,8 МПа.

⚠ Минимальное давление воды можно определить, измерив количество вытекающей воды. За 15 секунд из полностью открытого крана должно вытечь 3 литра воды.

- Выньте заливной шланг из барабана, привинтите держатель заливного шланга (1) к стиральной машине (только в некоторых моделях).
- (2) гайку заливного шланга В вставьте уплотнитель с сеточкой и привинтите шланг к водопроводному крану. (В некоторых моделях уплотнитель с сеточкой уже установлен, поэтому установка уплотнителя в гайку заливного шланга не требуется.)
- Если Ваша модель оснащена подключениями к горячей и холодной воде, подключите одну трубу к холодной воде, другую - к горячей воде, в соответствии с обозначениями на задней стенке аппарата. На задней стенке аппарата изображены буквы С и Н.
С (англ. cold) означает холодную воду, Н (англ. hot) - горячую воду.

⚠ Заливной шланг необходимо прикрутить руками достаточно плотно, чтобы не протекала вода. После прикручивания проверьте герметичность соединения.
При подсоединении шланга нельзя пользоваться клещами и другими инструментами, так как можно повредить резьбу гайки.

Установка отводящей трубы

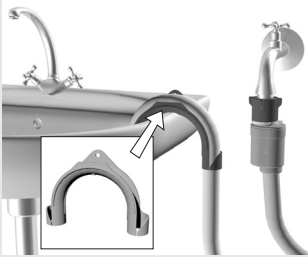

- Конец отводящей трубы выведите, например, в умывальник или ванну, или же непосредственно в сточную трубу диаметром не менее 4 см.
- Настенный сифонный отток должен быть правильно смонтирован, чтобы его можно было очищать.
- При помощи шнура, протянутого через пластмассовое колено, закрепите отводящую трубу таким образом, чтобы она не соскользнула на пол. Конец отводящей трубы должен находиться на расстоянии не более 100 см и не менее 60 см от пола.

Подключение к электросети

- С помощью присоединительного кабеля подключите стиральную машину к электросети.
- Предписанное напряжение и остальные данные указаны в табличке данных, которая находится над загрузочным люком аппарата.

- ⚠** Настенная розетка должна быть соответствующим образом заземлена, доступ к ней должен быть беспрепятственным.
- ⚠** Заземление электропроводки и подключение машины к электросети должны быть выполнены квалифицированным специалистом в соответствии с действующими стандартами и предписаниями.
- ⚠** Неисправный присоединительный кабель может заменить только производитель или уполномоченный специалист.
- ⚠** Нельзя подключать аппарат в розетку, предназначенную для бритвы или фена.

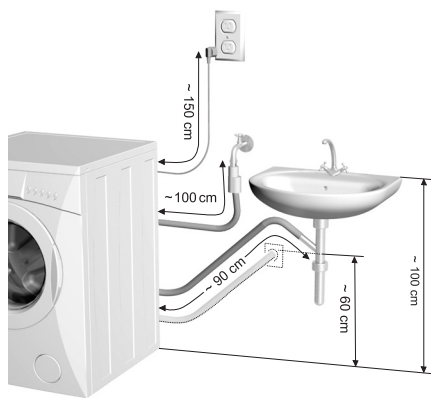
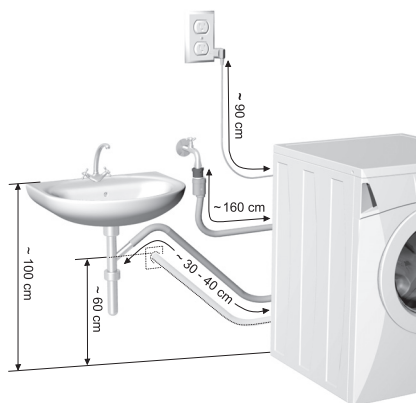

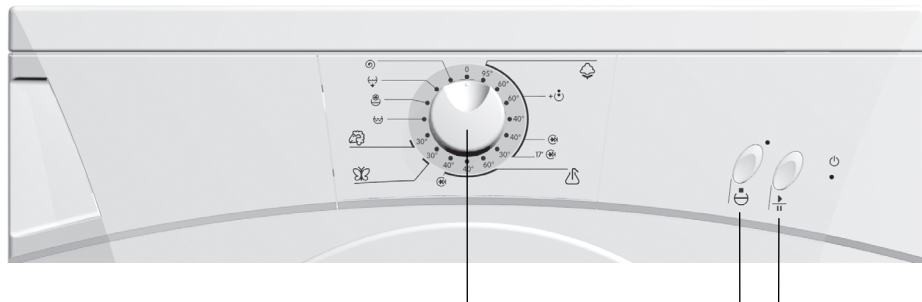

A - Ручка выбора программ (программатор)

B - Кнопка насос-стоп

C - Кнопка СТАРТ-ПАУЗА

Лампочки: - вкл. / выкл. (оранжевая)

- насос-стоп / ошибки (зеленая)

(зеленая)

Ручка выбора программ (программатор)	Основные программы	Дополнительные программы	
	<ul style="list-style-type: none"> Хлопок Предварительная стирка Быстрая стирка 17' Быстрая стирка 		Полоскание
	<ul style="list-style-type: none"> Синтетика Быстрая стирка 		
	<ul style="list-style-type: none"> Чувствительное белье (Бережная стирка) 		Слив воды
	<ul style="list-style-type: none"> Шерсть 		Отжим

Процесс стирки

- Откройте дверцу стиральной машины
- Загрузите белье в барабан
- Закройте дверцу
- Откройте водопроводный кран
- Включите аппарат и выберите желаемую программу
- Отмерьте стиральное средство и средство по уходу за бельем
- Включите программу, нажав на кнопку СТАРТ (C)



- Откройте дверцу стиральной машины.

Дверцу можно открыть, потянув ручку на себя, с правой стороны дверцы.

- Рассортируйте белье по типу ткани.

- ⚠ Застегните все пуговицы и застёжки-молнии на одежде, завяжите шнурки и ленты, выверните карманы наружу.
- ⚠ Очень чувствительное белье стирайте в специальном мешке.
- ⚠ Рекомендуем стирать большие и маленькие вещи одновременно.
- ⚠ Обратите внимание на обозначения на этикетках вещей (см. таблицу на последней странице настоящего руководства).

- Загрузите белье в барабан (перед этим убедитесь, что барабан пуст).
- Закройте дверцу стиральной машины.
- Откройте кран для поступления воды.
- Включите аппарат и выберите программу стирки.

Работа стиральной машины

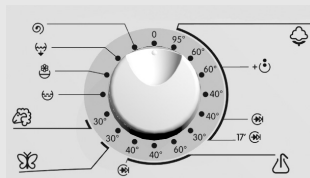

Включите аппарат, повернув ручку программатора (A) из положения "0" в положение желаемой программы.

Сигнальная лампочка вкл/выкл начнет мигать. Ручку программатора (A) можно вращать в обе стороны.

Выберите программу стирки в зависимости от типа ткани, и температуру стирки (см. таблицу программ). Можно выбирать из **основных** и **дополнительных** программ. До того, как Вы нажмете на кнопку СТАРТ (C), можно изменять выбранную программу.

- Выбор основных программ (☁, △, ♀, 🧶)

Основные программы - это программы с полным циклом, включающим все фазы стирки, в том числе смягчение и отжим (см. таблицу программ). Основные программы Вы можете выбрать, вращая ручку программатора (A) для выбора программ.

☁ Хлопок: белое/цветное белье

Хлопчатобумажное и льняное белье средней степени загрязнения: постельное белье, нижнее белье, скатерти, полотенца, верхняя одежда и т.п. Для слабозагрязненного белья можно использовать сокращенную программу 🕒. Таким образом, Вы сэкономите электроэнергию и время. Для сильно загрязненного белья (если оно цветное - с устойчивыми красками) можно использовать программу с предварительной стиркой ⌚.

Для стирки небольшого количества белья из хлопка, льна, синтетики и различных типов тканей или слабозагрязненного белья (если его надо освежить или устранить запах пота) вы можете выбрать программу "Быстрая стирка 17' (Ф)". При этом вы экономите время и электроэнергию.

Синтетика

Рубашки, блузы, другая одежда из полиэстера, полиамида или смесовых волокон, средней степени загрязнения. Для слабозагрязненного белья можно использовать сокращенную программу. Таким образом, Вы сэкономите электроэнергию и время.

Бережная стирка

Программа для чувствительного белья (платья, юбки, блузы...) и занавесей.

Шерсть

Специальная программа бережной стирки для шерстяных и полушерстяных тканей, для которых машинная стирка допускается.

- Выбор дополнительных функций

Насос-стоп

- Функция включается после выбора основной программы нажатием на кнопку (В). Можно включать ее также во время работы аппарата, перед последним полосканием. При включении загорается лампочка над кнопкой этой функции.
- Отключите ее повторным нажатием на кнопку. Лампочка погаснет.
- Программа останавливается при последнем полоскании перед отжимом. Белье остается намоченным в воде, и поэтому меньше сминается, если Вы сразу после стирки не извлечете его из аппарата. Лампочка над кнопкой будет мигать.
- Нажатием на кнопку СТАРТ (С) можно завершить программу стирки. Также можно использовать дополнительные программы (слив воды или отжим), но перед этим обязательно установите ручку программатора хотя бы на одну секунду в положение "0", и после этого выбирать одну из дополнительных программ. При продолжении программы лампочка над кнопкой погаснет.

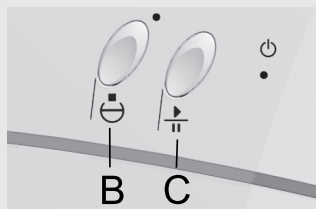

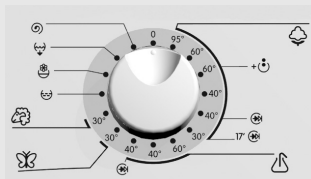

- Выбор дополнительных программ (☺, ☹, ☹, ☺)

Эти программы являются самостоятельными, их можно использовать, если Вам не нужен полный цикл стирки.

Если Вы хотите использовать последовательно несколько дополнительных программ, Вы должны каждый раз перед выбором следующей программы отключать аппарат (на 1 секунду устанавливать ручку программатора в положение "0").

☺ Полоскание

Самостоятельная программа для полоскания чувствительного белья, без промежуточного отжима и с сокращенным финальным отжимом. Можно использовать эту программу для полоскания выстиранного вручную чувствительного белья или для дополнительного полоскания, если у Вас аллергия на стиральные средства.

☹ Смягчение

Программа предназначена для смягчения или крахмаления выстиранного белья. Завершается отжимом при максимальной 1000 об/мин.

☹ Слив воды

Используйте эту программу, если Вы остановили стирку, или включили насос-стоп и хотите слить воду из машины без отжима.

☺ Отжим

Интенсивный отжим для нечувствительного белья, с максимальной скоростью вращения центрифуги.

- Дозировка стиральных средств и средств по уходу за бельем

(см. раздел Полезные советы и рекомендации по экономии электроэнергии)

- отделение для предварительной стирки ☺
- отделение для основной стирки ☺
- отделение для средств по уходу за бельем ☹

Стиральные средства можно засыпать с помощью мерного стакана в дозатор или же прямо в барабан.

⚠ Средство для смягчения следует добавлять в отделение дозатора только до отметки.

⚠ При открывании или закрывании дверцы стиральной машины дозатор должен быть закрыт.

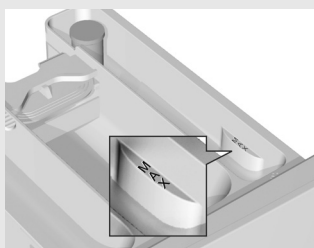
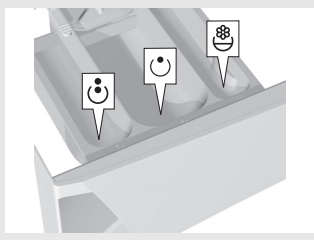

Включение программы стирки

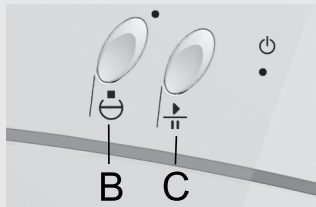

- Нажмите на кнопку СТАРТ (C). Лампочка ВКЛ / ВЫКЛ перестанет мигать, и через несколько секунд аппарат начнет работать. Если после включения дверца осталась открытой, лампочка ВКЛ / ВЫКЛ через несколько секунд опять начнет мигать. После того, как Вы закроете дверцу, аппарат начнет выполнение выбранной программы.
- Если Вы хотите после пуска программы изменить программу стирки, установите ручку программатора на 1 секунду в положение "0", затем можно будет выбрать программу по желанию. При выключении также отменяется выбранная дополнительная функция (например, насос-стоп) ☹, поэтому ее нужно будет активировать заново.

- Завершение стирки

О завершении программы стирки Вас предупредит мигающая лампочка ВКЛ / ВЫКЛ.

- Извлеките белье из аппарата и удалите с уплотнения дверцы возможные посторонние предметы.
- Оставьте дверцу приоткрытой, чтобы внутренние поверхности аппарата просохли.
- Закройте подводящий воду кран.
- Отключите аппарат: поверните ручку программатора (A) в положение "0".
- Извлеките штепсель из розетки, чтобы отключить аппарат из электросети.

Отмена установок

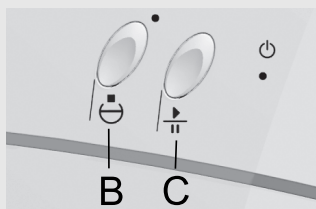

• Отмена установок пользователем

Выбор функции насос-стоп

Программа остановится с началом фазы насос-стоп ☹ (если Вы предварительно выбрали эту функцию); (дверца стиральной машины все время закрыта). Лампочка над кнопкой насос-стоп начнет мигать. Процесс стирки можно продолжить нажатием на кнопку СТАРТ (C).

Отмена программы пользователем

Программу можно отменить, повернув ручку (A) программатора в положение "0". Если в аппарате есть вода, выберите одну из дополнительных программ (слив ☹☹, отжим ☹☹), чтобы слить воду и завершить программу.

Кнопка пауза

Программу можно всегда остановить, нажав на кнопку ПАУЗА (C). Если в барабане нет воды, можно открыть дверцу спустя определенное время, в противном случае дверцу нельзя открывать. Программу можно продолжить, нажав на кнопку СТАРТ (C).

- **Неисправности**

Программа будет остановлена, если возникнет какая-либо неисправность. Об этом Вас предупредят мигающие сигнальные лампочки (см. раздел Неисправности).

- **Отключение электроэнергии**

При отключении электроэнергии выполнение программы приостановится и автоматически возобновится после восстановления электропитания.



Если при отключении электроэнергии в аппарате будет вода, нельзя открывать дверцу до тех пор, пока не вся вода не будет откачана из аппарата в канализацию!

Полезные советы и рекомендации по экономии электроэнергии

- Перед стиркой обязательно рассортируйте белье по типу, степени загрязненности, а также устойчивости красок - для цветного белья.
- При выборе программы стирки обратите внимание на обозначения на этикетках вещей (см. **Таблицу по уходу за бельем** на последней странице этого руководства).
- Новые цветные текстильные изделия в первый раз стирайте отдельно от остального белья.
- Если белье сильно загрязнено, стирайте небольшое количество такого белья или отмеряйте больше стирального средства.
- Трудноудаляемые пятна до начала стирки смажьте специальным средством - пятновыводителем. Это поможет быстрее выстирать такое белье и сэкономить электроэнергию.
- Если белье не очень загрязнено, рекомендуем выбрать программу без предварительной стирки, использовать сокращенную программу, а также выбирать более низкую температуру стирки. Таким образом, Вы сэкономите до 50 % электроэнергии.
- Мы не рекомендуем стирать маленькое количество белья, с целью экономии электроэнергии.
- Максимально допустимое количество сухого белья указано в **Таблице параметров** расхода на последней странице данного руководства.
- До начала стирки освободите карманы, застегните молнии, удалите (если есть) металлические значки, брошки с одежды, которые могут засорить отток или повредить белье либо внутренние детали аппарата.
- Разрыхлите белье перед тем, как загружать его в барабан.
- Используйте только стиральные средства, предназначенные специально для стирки в автоматических стиральных машинах.
- При жесткости воды свыше 14°dH необходимо использовать средства для смягчения воды. Неисправность нагревательного элемента, возникшая из-за несоблюдения рекомендаций по использованию средств для смягчения воды, не является предметом гарантии.

- Не рекомендуется использовать хлорные отбеливатели, так как они могут повредить нагревательный элемент.

Степень жесткости (Жесткость воды)	Значения			
	°dH(°N)	mmol/l	°fH(°F)	p.p.m.
1 - мягкая	< 8,4	< 1,5	< 15	< 150
2 - средняя	8,4 - 14	1,5 - 2,5	15 - 25	150 - 250
3 - жесткая	> 14	> 2,5	> 25	> 250

Если вода жесткая, отмеряйте стиральное средство по таблице для степени жесткости 1 и добавляйте соответствующее количество средства для смягчения воды (следуйте рекомендациям производителя).

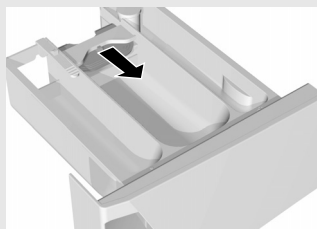

- Если вода в Вашей местности жесткая, используйте средства для смягчения жесткой воды.
- Для программы стирки без предварительной стирки можно добавлять стиральное средство прямо в барабан.
- Если Вы используете кондиционеры для белья густой консистенции, рекомендуем разбавлять их водой, чтобы предотвратить засорение оттока из дозатора.
- В дозаторе предусмотрена специальная пластинка, которая позволяет заливать в среднее отделение дозатора также жидкие стиральные средства (в зависимости от модели). Если Вы используете стиральный порошок, пластинка должна быть поднята вверх. Если Вы используете жидкие стиральные средства - опустите пластинку вниз (жидкие стиральные средства предназначены для программ без предварительной стирки).
- Особо чувствительное белье (женские чулки, колготки, нижнее белье и т.п.) кладите в специальный мешок.
- После отжима с высокой скоростью вращения центрифуги в белье останется меньше влаги, поэтому последующая сушка в сушильной машине будет более экономичной и быстрой.



Нельзя класть в дозатор слипшиеся комья стирального порошка, т.к. может засориться труба в стиральной машине.



Перед очисткой отключите аппарат из электросети.

- Корпус аппарата можно очищать мягкой тканью, с использованием неагрессивного чистящего средства.
- Если внутри барабана и на уплотнителе дверцы появились комки жира, можно удалить их, проведя стирку при 60°C без белья и с использованием ½ дозы стирального средства.
- Из-за частой стирки белья при низкой температуре с использованием жидкого стирального средства могут появляться бактерии, которые вызывают неприятный запах в стиральной машине.
Во избежание появления неприятного запаха рекомендуется один раз в месяц включать программу «Хлопок 95°C» с порошковым стиральным средством без загрузки белья.
- По мере необходимости очищайте дозатор стиральных средств. Дозатор можно полностью извлекать из корпуса, нажав на язычок.

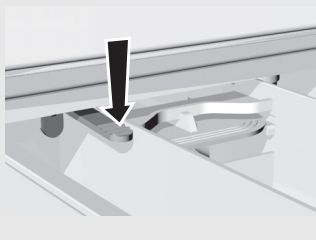

- Очистите дозатор щеткой под проточной водой, затем высушите его. Одновременно можно устранить возможные остатки стиральных средств со дна корпуса.

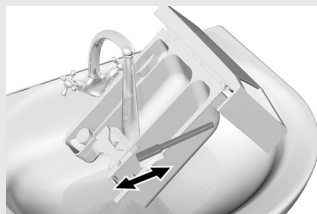

- Сеточку подводящей трубы следует очищать часто, под проточной водой.

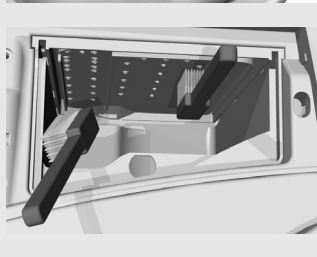

- Отсек для дозатора стиральных средств, в особенности форсунки в верхней части отсека, очистите щеткой.

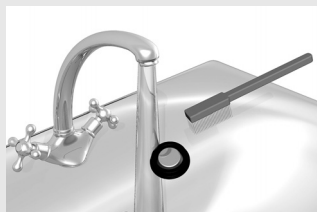

- Каждый раз после стирки протирайте насухо резиновый уплотнитель дверцы, чтобы продлить срок службы этой детали.

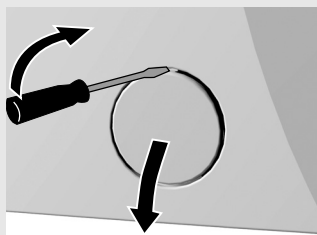

- Крышку фильтра можно открыть с помощью плоской отвертки или подобного инструмента.



- Фильтр необходимо периодически очищать, в частности, после стирки старого белья или белья из ворсистых тканей.

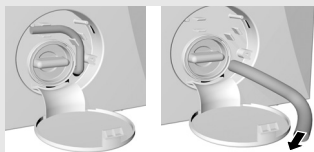

- Перед очисткой слейте воду из аппарата через трубку для слива воды (только в некоторых моделях).

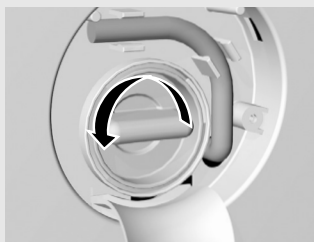

- Поверните фильтр по направлению против часовой стрелки, извлеките его и очистите под проточной водой.



- Вставьте фильтр на место, как показано на рисунке, и привинтите его по направлению часовой стрелки. Для герметичного прилегания фильтра поверхность уплотнителя (А) должна быть чистой.

Неисправности

Стиральная машина самостоятельно контролирует работу отдельных функций во время стирки. В случае определения неисправности аппарат сообщит Вам об этом: начнут мигать обе сигнальные лампочки, в определенном ритме. Ритм зависит от конкретной неисправности. Отдельные ошибки пользователь может устранить самостоятельно, поэтому обратите внимание на ритм мигания лампочек с учетом промежуточных интервалов. Аппарат сигнализирует о наличии неисправности сразу же после ее выявления, и останавливает выполнение программы, кроме тех случаев, когда неисправность заключается в системе нагрева. В этих случаях стиральная машина выполнит программу стирки до конца, но без нагрева воды.

Ошибки:

2 — лампочки мигают по два раза: неплотно закрыта дверца,

3 — лампочки мигают по три раза: вода не поступает в машину,

7 — лампочки мигают по семь раз: вода не сливается из машины.

Эти неисправности вы можете устранить самостоятельно (см. таблицу неисправностей).

1 — лампочки мигают один раз: неисправность датчика температуры,

4 — лампочки мигают по четыре раза: неисправность датчика скорости вращения барабана,

5 — лампочки мигают по пять раз: неисправность мотора,

6 — лампочки мигают по шесть раз: неисправность нагревательного элемента.

При этих неисправностях выключите прибор, снова включите и повторите программу стирки.

Если ошибка появится снова, обратитесь в авторизованный сервисный центр (лампочки мигают, пока вы не выключите прибор).

Аппарат может сообщать об ошибках по причине внешних неисправностей (например, перебои с подачей электроэнергии). В этом случае:

- выключите аппарат, подождите несколько секунд,
- включите аппарат и повторите программу стирки.

Если вам не удастся устранить ошибку, вызовите специалиста из сервисного центра.

Гарантия не распространяется на неисправности, возникшие в результате воздействия внешних факторов (гроза, удар молнии, нестабильность электрической сети, стихийные природные бедствия и под.).

Неисправность	Причина	Меры по устранению
Аппарат не работает (не светится лампочка ВКЛ/ВЫКЛ).	В электросети нет напряжения.	Проверьте: <ul style="list-style-type: none"> • включен ли сетевой штепсель в розетку, • есть ли в розетке напряжение, • исправен ли предохранитель.
ОШИБКА 2 Выполнение программы не начинается: <ul style="list-style-type: none"> • в начале программы: мигает лампочка вкл./выкл., • в процессе стирки: лампочки мигают по два раза. 	Неплотно закрыта дверца.	Закройте дверцу.
ОШИБКА 3 Вода не поступает в машину (прибл. через 4 минут машина сообщает об ошибке: лампочки мигают по три раза).	Нарушена подача воды в машину.	Проверьте: <ul style="list-style-type: none"> • открыт ли водопроводный кран, • не засорен ли фильтр в заливном шланге. Снова нажмите на СТАРТ.
Протечки воды из стиральной машины.	<ul style="list-style-type: none"> • Фильтр плохо привинчен. • Подводящая труба плохо привинчена к аппарату или водопроводному крану. • Отводящая труба упала на пол. 	<ul style="list-style-type: none"> • Тщательно привинтите фильтр. • Тщательно привинтите подводящую трубу. • Прикрепите отводящую трубу и выведите ее в сток.
Аппарат перемещается во время работы.	<ul style="list-style-type: none"> • Аппарат не отрегулирован по высоте. • Не устранены транспортировочные предохранители. 	<ul style="list-style-type: none"> • Выровняйте стиральную машину с помощью регулируемых ножек. • Снимите транспортировочные предохранители.
Аппарат вибрирует во время отжима.	Белье неравномерно распределено внутри барабана, в частности, если белья слишком мало (например, только махровый халат).	Это нормальное явление. Аппарат автоматически снизит скорость отжима, если вибрация будет слишком сильной.
Во время стирки образуется большое количество пены.	Вы засыпали в дозатор слишком много стирального порошка.	Отмеряйте стиральное средство в соответствии с рекомендациями производителя, учитывайте степень жесткости воды и загрязнения белья; Используйте только специальные стиральные порошки для стирки в автоматических стиральных машинах.
ОШИБКА 7 Вода плохо или вообще не сливается из машины (машина сообщает об ошибке: лампочки мигают по семь раз)	Засорен слив воды из машины.	Проверьте: <ul style="list-style-type: none"> • не засорен ли фильтр, • не пережат ли сливной шланг, • не засорен ли сифон, • сливной шланг выведен на высоте выше 1 м. Снова нажмите на СТАРТ.

Неисправность	Причина	Меры по устранению
Белье не отжато соответствующим образом. Аппарат не определяет ошибки.	Аппарат включил работу функции универсальный контроль стабильности*. Из-за неправильного распределения белья в барабане аппарат автоматически снизил скорость отжима, поэтому % остаточной влаги выше, чем должно быть.	Аппарат работает нормально. Рекомендуем стирать одновременно большие и маленькие вещи.
На белье остались жировые катыши.	Вы отмерили слишком маленькое количество стирального средства (белье было очень сильно загрязнено, на нем были жирные пятна).	Выстирайте белье еще раз. В таких случаях отмеряйте больше стирального порошка или используйте жидкие стиральные средства.
На белье остались пятна.	Вы использовали жидкое стиральное средство, или стиральный порошок для цветного белья, не содержащий отбеливателей. Вы выбрали неправильную программу стирки.	Используйте стиральные средства, содержащие отбеливатель. Выберите программу интенсивной стирки или включите намачивание.
На белье остались белые следы стирального порошка.	Возможно, Вы использовали стиральные средства без фосфатов, содержащие нерастворимые в воде соединения (цеолиты) для смягчения воды. Эти компоненты могут образовывать осадок на белье.	Выстирайте белье еще раз. • используйте жидкие стиральные средства, которые не содержат цеолитов, • попробуйте устранить остатки щеткой. Используйте программу интенсивной стирки или намачивания.
В дозаторе остается смягчитель, он полностью не вымывается водой.	Неправильно установлена крышка дозатора. Возможно также засорение.	Очистите дозатор, установите крышку на место. Проверьте правильность и прочность установки крышки.
Неприятный запах в барабане стиральной машины.	<ul style="list-style-type: none"> • Остатки ткани, стирального средства или кондиционера для белья в фильтре. • Появление бактерий 	<ul style="list-style-type: none"> • Проверьте, не засорен ли фильтр. • Включите программу «Хлопок 95°C» с порошковым стиральным средством без загрузки белья.
Время стирки дольше обычного.	<ul style="list-style-type: none"> • Низкая температура поступающей в машину воды. • Аппарат активировал функцию активного контроля стабильности из-за неравномерного распределения белья в барабане. • Низкое сетевое напряжение. • Произошло отключение электроэнергии. 	<ul style="list-style-type: none"> • Продолжительность программы может увеличиваться на 60%, машина работает нормально. • Время увеличиться на продолжительность отключения электроэнергии.

Неисправность	Причина	Меры по устранению
ОШИБКА 1 Не достигнута температура программы (машина сообщает об ошибке: лампочки мигают один раз).	Нет контакта между датчиком температуры и электронным модулем.	<ul style="list-style-type: none"> • Выключите машину, подождите несколько секунд, • снова включите машину и повторите программу стирки. Если ошибка появится снова, обратитесь в авторизованный сервисный центр.
ОШИБКА 4 Не достигнута скорость отжима программы (машина сообщает об ошибке: лампочки мигают по четыре раза).	<ul style="list-style-type: none"> • Нет контакта с датчиком скорости вращения барабана. • Перегрузка мотора из-за превышения уровня воды (вручную долили воду) или превышения загрузки белья. • Неисправность мотора. 	<ul style="list-style-type: none"> • Выключите машину, подождите несколько секунд, • снова включите машину и повторите программу стирки. Если ошибка появится снова, обратитесь в авторизованный сервисный центр.
ОШИБКА 5 Нарушена работа машины или машина не работает (машина сообщает об ошибке: лампочки мигают по пять раз).	Перегрузка или неисправность мотора.	<ul style="list-style-type: none"> • Выключите машину, подождите несколько секунд, • снова включите машину и повторите программу стирки. Если ошибка появится снова, обратитесь в авторизованный сервисный центр.
ОШИБКА 6 Не достигнута температура программы (машина сообщает об ошибке: лампочки мигают по шесть раз).	<ul style="list-style-type: none"> • Неисправность нагревательного элемента. • Слишком холодная вода на заливе. • Долив воды вручную. 	<ul style="list-style-type: none"> • Выключите машину, подождите несколько секунд, • снова включите машину и повторите программу стирки. Если ошибка появится снова, обратитесь в авторизованный сервисный центр.

* Активный контроль стабильности: специальная функция, предотвращающая чрезмерную вибрацию стиральной машины во время отжима.

Если Вы не смогли устранить неисправности с помощью данных рекомендаций, обратитесь в авторизованную сервисную службу. Устранение неисправности или рекламации, возникшей вследствие неправильного подключения или использования аппарата, не является предметом гарантийного обслуживания. Расходы на ремонт в таком случае пользователь оплачивает самостоятельно.

Таблицы

**Таблица программ
- 7 кг**

Основных программ	Макс. загрузка (кг)	Температура (°C)	Отжим (макс. об/мин)	Продолжительность (минут)	Расход воды л			Расход энергии kWh	Доп. функция Насос-стоп 
					макс. об/мин			макс. об/мин	
					400 - 700	800 - 900	1000 - 1300	400 - 1300	
Хлопок - белое белье	7	95	1300	156	72	67	62	2,31/2,19**	●
Хлопок - цветное белье*	7	60		147	66	61	56	1,33/1,19**	●
Хлопок + Предварительная стирка	7	60		172	76	71	66	1,45/1,32**	●
Хлопок	7	40		121	66	61	56	0,67	●
Хлопок - быстрая стирка	7	40		77	66	61	56	0,58	●
Хлопок - быстрая стирка 17'	2	30	1000	17	40	40	40	0,17	●
Синтетика	3,5	60	1000	116	51	51	51	0,97	●
Синтетика	3,5	40		105	48	48	48	0,56	●
Синтетика - быстрая стирка	3,5	40		55	48	48	48	0,50	●
Чувствительное белье	3	30	700	53	62	62	62	0,39	●
Шерсть	2	30	600	46	42	42	42	0,20	●
Дополнитель-ные программы									
Полоскание	3,5		700	25	40			0,02	
Смягчение	7		1000	15	18			0,02	
Слив воды	7		-	2					
Отжим	7		1300	12				0,03	

● ВОЗМОЖНОСТЬ

* Программа тестирования по EN 60456 с выбором максимальной скорости отжима.

** в зависимости от модели

**Таблица программ
- 6 кг**

Основных программ	Макс. загрузка (кг)	Температура (°C)	Отжим (макс. об/мин)	Продолжительность (минут)	Расход воды л			Расход энергии kWh		Доп. функция Насос-стоп 
					макс. об/мин			макс. об/мин		
					400 - 700	800 - 900	1000 - 1300	400 - 700	800 - 1300	
Хлопок - белое белье	6	95	1300	139	68	63	58	2,30/2,10**	2,10/2,05**	●
Хлопок - цветное белье*	6	60		140/150	62	57	52	1,30/1,14**	1,14/1,02**	●
Хлопок + Предварительная стирка	6	60		165	70	65	60	1,50/1,34**	1,34/1,22**	●
Хлопок	6	40		116	62	57	52	0,70/0,66**	0,66	●
Хлопок - быстрая стирка	6	40		72	62	57	52	0,55	0,55	●
Хлопок - быстрая стирка 17'	2	30	1000	17	40	40	40	0,17	0,17	●
Синтетика	3	60	1000	111	43	43	43	0,93	0,93	●
Синтетика	3	40		100	40	40	40	0,52	0,52	●
Синтетика - быстрая стирка	3	40		49	40	40	40	0,47	0,47	●
Чувствительное белье	2,5	30	700	53	58	58	58	0,36	0,36	●
Шерсть	2	30	600	46	42	42	42	0,20	0,20	●
Дополнительные программы										
Полоскание	3		700	25	40			0,02		
Смягчение	6		1000	15	16			0,02		
Слив воды	6		-	2						
Отжим	6		1300	12				0,03		

● ВОЗМОЖНОСТЬ

* Программа тестирования по EN 60456 с выбором максимальной скорости отжима.

** в зависимости от модели































**Таблица программ
- 4,5 кг**

Основных программ	Макс. загрузка (кг)	Температура (°C)	Отжим (макс. об/мин)	Продолжитель- ность (минут)	Расход воды л	Расход энергии кWh	Доп. функция Насос-стоп 
Хлопок - белое белье	4,5	95	1400	140	47	1,80	●
Хлопок - цветное белье *	4,5	60		145	44	0,85	●
Хлопок + редварительная стирка	4,5	60		172	49	0,99	●
Хлопок	4,5	40		116	44	0,51	●
Хлопок - быстрая стирка	4,5	40		70	44	0,46	●
Хлопок - быстрая стирка 17'	2	30	1000	17	30	0,13	●
Синтетика	2	60	1000	112	31	0,61	●
Синтетика	2	40		100	29	0,34	●
Синтетика - быстрая стирка	2	40		50	29	0,20	●
Чувствительное белье	1,5	30	700	48	45	0,15	●
Шерсть	1	30	600	45	38	0,15	●
Дополнитель-ные программы							
Полоскание	1,5		700	25	30	0,02	
Смягчение	4,5		1000	15	10	0,02	
Слив воды	4,5		-	2	-		
Отжим	4,5		1400	12	-	0,03	

● ВОЗМОЖНОСТЬ

* Программа тестирования по EN 60456 с выбором максимальной скорости отжима.

Таблица по уходу за бельем

<p>Нормальная стирка</p>  <p>Бережная стирка</p>	<p> 95</p> <p>Максимальная температура стирки 95°C</p> <p> 95</p>	<p> 60</p> <p>Максимальная температура стирки 60°C</p> <p> 60</p>	<p> 40</p> <p>Максимальная температура стирки 40°C</p> <p> 40</p>	<p> 30</p> <p>Максимальная температура стирки 30°C</p> <p> 30</p>	<p></p> <p>Ручная стирка</p>	<p></p> <p>Стирка не допускается</p>
<p></p> <p>Отбеливание</p>	<p></p> <p>Отбеливание в холодной воде</p>			<p></p> <p>Отбеливание не допускается</p>		
<p></p> <p>Глажение</p>	<p></p> <p>Горячее глажение при температуре не более 200°C</p>	<p></p> <p>Горячее глажение при температуре не более 150°C</p>	<p></p> <p>Горячее глажение при температуре не более 110°C</p>	<p></p> <p>Глажение не допускается</p>		
<p></p> <p>Химическая чистка</p>	<p></p> <p>Химическая чистка с использованием всех растворителей</p>	<p></p> <p>Перхлорэтилен R11, R113, керосин</p>	<p></p> <p>Химическая чистка керосином, чистым спиртом и R113</p>	<p></p> <p>Химическая чистка не допускается</p>		
<p></p> <p>Сушка</p>	<p></p> <p>Разложить на ровной поверхности</p>	<p></p> <p>Развесить влажное белье для просушивания</p>	<p></p> <p>Развесить для просушивания</p>	<p> Высокая температура</p> <p> Пониженная температура</p> <p>Сушильная машина</p>	<p></p> <p>Сушка в сушильной машине не допускается</p>	

Оставляем за собой право на внесение изменений и допущение неточностей в руководстве по эксплуатации.

