

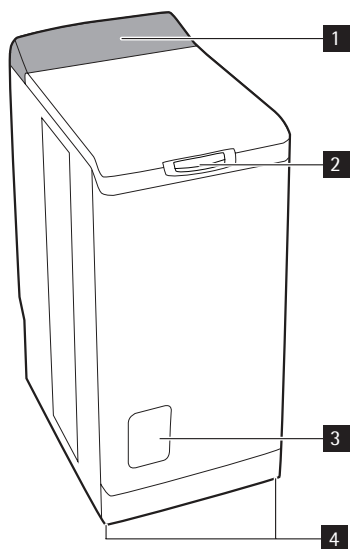

instrukcija obsługi  
návod k použítí  
használati útmutató  
návod na používanie  
**Инструкция по  
эксплуатации**

Pralka  
Pračka  
Mosógép  
Práčka  
**Стиральная машина**



1. Панель управления
2. Кнопка крышки
3. Крышка фильтра
4. Регулировочная ножка

### Панель управления

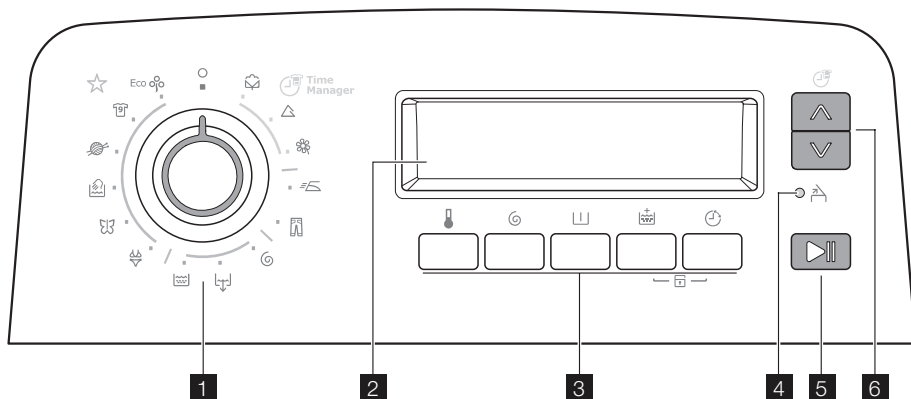

1. Переключатель программ
2. Дисплей
3. Кнопки и их функции
4. Индикатор "Добавление белья"
5. Кнопка "Пуск/Пауза"
6. Кнопки функции "Менеджер времени"

## Символы

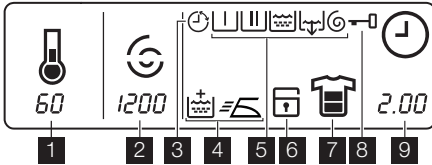

1. Температура
2. Скорость отжима
3. Задержка пуска
4. Дополнительные функции
5. Выполняемый цикл
6. Безопасность детей
7. Менеджер времени
8. Блокировка дверцы
9. Продолжительность цикла или значение обратного отсчета задержки времени

## Дозатор

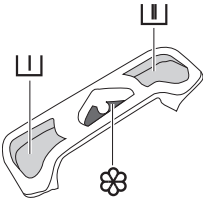

- Предварительная стирка
- Основная стирка
- Смягчитель (не заполняйте выше метки MAX (M))

## Информация по технике безопасности

Перед установкой и эксплуатацией Вашей машины внимательно прочтите следующие пункты. Храните это руководство пользователем рядом с машиной.

### Общие правила техники безопасности

- Не модифицируйте и не пытайтесь модифицировать эту стиральную машину. Это может быть опасным.
- Проверьте, что перед запуском стирки с вещей были сняты или вытащены из их карманов какие бы то ни было монеты, булавки, заколки, винты и прочие подобные предметы. Если их не удалить, они могут серьезно повредить стиральную машину.
- Закладывайте рекомендованное количество моющих средств.
- Небольшие вещи (носки, ремешки и т.п.) укладывайте все вместе в небольшой льняной мешочек или наволочку.
- После того, как закончите стирку, извлеките вилку из розетки и закройте вентиль наливного шланга.
- Перед чисткой или техобслуживанием обязательно отключайте машину.
- Не стирайте в машине порванные или негодные вещи, а также вещи с провололочным каркасом.

### Установка

- Распакуйте или попросите, чтобы машину распаковали, сразу после доставки. Проверьте, не повреждена ли машина снаружи. Сообщите своему поставщику о любых транспортных повреждениях.

- Перед установкой машины вывинтите все транспортировочные винты и удалите всю упаковку.
- Подключение к водопроводу должно выполняться квалифицированным сантехником.
- Если для подключения к электрической сети стиральная машина должна быть каким-либо образом адаптирована, обратитесь к квалифицированному электрику.
- Проследите, чтобы после установки электрический кабель не был пережат.
- Если машина устанавливается на ковровое покрытие, проверьте, чтобы ковер не перекрывал вентиляционные каналы в основании машины.
- Машина, чтобы соответствовать правилам, должна быть оборудована вилкой с заземлением.
- Перед включением Вашей машины в электросеть внимательно прочтите инструкции в главе "Подключение к электросети".
- Замена электрического кабеля должна выполняться только уполномоченным специалистом.
- Изготовитель не может нести ответственность за какое бы то ни было повреждение, возникшее в результате некорректной установки.

### Меры предосторожности против замерзания

Если температура в помещении, в котором установлена машина, может опуститься ниже 0°C, следует принять следующие меры предосторожности:



- Закройте водопроводный вентиль и отсоедините наливной шланг.
- Поместите конец наливного шланга и сливной шланг в емкость, стоящую на полу.
- Выберите программу "Слив" и дайте ей поработать до конца.
- Отключите машину от сети, повернув селектор программ в положение "Стоп" .
- Извлеките вилку из штепсельной розетки.
- Снова присоедините наливной и сливной шланги.

Таким образом, вода, оставшаяся в шлангах, будет слита, что предотвратит образование льда, который сможет повредить машину. Перед следующим включением проверьте, что машина установлена в месте, где температура не будет опускаться ниже ноля.

## Персонализация

### Безопасность детей

Эта функция предлагает два типа блокировки:



- Если функция включена после того, как начался цикл, никакие изменения в функции или программу внести невозможно. Цикл продолжается, и для выполнения другого цикла необходимо отключить эту функцию.
- Если функция включена перед тем, как начался цикл, машину запустить не удастся. Чтобы включить функцию защиты от детей, включите машину и нажмите одновременно "Полоскание плюс"  и "Задержка пуска"  и не отпускайте, пока на дисплее не появится

### Эксплуатация

- Вага машина предназначена для нормальной бытовой эксплуатации. Не пользуйтесь машиной в коммерческих, промышленных или каких-либо других целях.
- Перед стиркой любой вещи просмотрите инструкции на ее ярлыке.
- Не закладывайте в машину вещи, на которых были пятна, обработанные керосином, спиртом, трихлорэтиленом и т.д. После применения таких пятновыводителей убедитесь, что они полностью высохли до закладки вещи в барабан.
- Машина предназначена для эксплуатации взрослыми. Не позволяйте детям трогать ручки управления и играть с машиной.

символ . Машина запомнит выбор этой функции. Чтобы выключить ее, повторите процесс.

### Звуковая сигнализация

Когда звуковая сигнализация включена, сигнал раздается при нажатии кнопки, в конце программы, при появлении неисправности. Чтобы отключить звуковую сигнализацию, включите машину и нажмите одновременно кнопки "Предварительная стирка"  и "Полоскание плюс" , и не отпускайте, пока не услышите сигнал. Сигнал активен, только если звучит тревога. Чтобы отключить его, повторите процесс.

## Как выполнить цикл стирки?

### Первое использование

-  • Убедитесь в том, что подключение машины к электросети, водопроводу и канализации выполнено в соответствии с инструкциями по установке.

- Извлеките из барабана пенопластовую вставку и все прочие предметы.
- Для первого раза выполните цикл стирки при 90°C, без белья, но с моющим средством, чтобы очистить бак.

## Повседневная эксплуатация

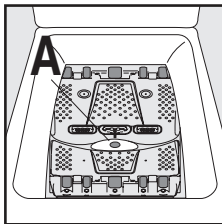

### Загрузка белья

- Откройте крышку машины.
- Откройте барабан, нажав запирающую кнопку А: Автоматически открываются две створки.
- Загрузите белье, закройте барабан и крышку стиральной машины.



-  **ВНИМАНИЕ!** Перед закрыванием крышки стиральной машины проверьте, чтобы барабан был закрыт как следует:
  - Когда обе створки закрыты,
  - запирающая кнопка А поднимается.

### Дозировка моющих средств



Засыпьте соответствующее количество стирального порошка в отделения стирки  и предварительной стирки , если выбрана функция "Предварительная стирка". При необходимости насыпьте смягчитель тканей в отделение .

## Выбор программы





Поверните селектор программ на нужную программу. Кнопка "Старт/Пауза" начнет мигать зеленым светом.

Если повернуть селектор программ на другую программу во время выполнения цикла, машина проигнорирует эту вновь выбранную программу. Начнет мигать "Err", и кнопка "Старт/Пауза" несколько секунд будет мигать красным светом.

## Выбор температуры





Нажимайте кнопку "Температура"  для увеличения или уменьшения температуры, если хотите, чтобы стирка белья выполнялась при температуре воды, отличной от предложенной машиной (см. таблицу "Программы стирки"). Символ  означает холодную стирку.

## Выбор скорости отжима

Нажмите кнопку Отжим"  для изменения скорости отжима, если хотите, чтобы отжим белья был выполнен со скоростью, отличной от той, которая предложена для данной программы стиральной машиной. Также можно выбрать "Без отжима" , "Остановка с водой в баке"  или "Ночной режим плюс"  <sup>9)</sup>.

Максимальные скорости отжима:

для Хлопок, Эко : 1300 об/мин (EWTS13620W), 1000 об/мин (EWTS10620W), для Джинсы : 1200 об/мин (EWTS13620W), 1000 об/мин (EWTS10620W), для Ручная стирка, Шерсть : 1000 об/мин, для Синтетика, Легкое глажение, Тонкое нижнее белье, Спорт : 900 об/мин, для Деликатные ткани, Шёлк : 700 об/мин.

В конце программы, если выбрана "Остановка с водой в баке"  или "Ночной режим плюс" , для завершения цикла и слива воды следует выбрать программу "Отжим"  или "Слив" .

## Выбор функций

После выбора программы и перед нажатием кнопки "Старт/Пауза" необходимо выбрать определенные опции (см. таблицу программ). Нажмите требуемую кнопку (кнопки); на дисплее появятся соответствующие символы. Если нажать кнопку еще раз, символы погаснут. В случае выбора функции, несовместимой с выбранной программой, начнут мигать "Err" и красная индикаторная лампочка, встроенная в кнопку "Старт/Пауза".

## "Предварительная стирка" функция



Эта машина выполняет предварительную стирку при максимум 30°C.

9) В зависимости от модели.

## "Полоскание плюс" функция

Стиральная машина в течение цикла добавит одно или несколько полосканий. Эта функция рекомендуется людям с чувствительной кожей и в местностях с мягкой водой.

Выбор функции на один раз: Нажмите кнопку "Дополнительное полоскание" . Функция будет включена только для выбранной программы.

Выбор функции на постоянно: Одновременно нажмите на несколько секунд кнопки предварительной стирки  и задержки пуска .



Опция будет включена постоянно, даже если машина выключена. Чтобы выключить ее, повторите процесс.

## "Задержка пуска"

Эта функция позволяет отложить запуск программы стирки на 30, 60, 90 минут или на время от 2 до 20 часов. Установленное время появится на дисплее на несколько секунд.

Можно в любое время, до нажатия кнопки "Старт/Пауза" изменить или отменить время задержки пуска, нажав кнопку "Задержка пуска"  еще раз (0' означает немедленный пуск).

Если необходимо изменить или отменить время завершения цикла после того, как была нажата кнопка "Старт/Пауза", действуйте следующим образом:

- Чтобы отменить задержку пуска и запустить цикл немедленно, нажмите кнопку "Старт/Пауза", а затем - кнопку "Задержка пуска" . Для начала выполнения программы нажмите "Старт/Пауза".
- Для того, чтобы изменить продолжительность задержки, следует повернуть селектор через положение "Стоп"  и перепрограммировать цикл.

В течение задержки времени начала цикла крышка будет закрыта. Если нужно ее открыть, переведите машину в режим паузы, нажав кнопку "Старт/Пауза". После того, как крышка снова будет закрыта, нажмите кнопку "Старт/Пауза".

## Функция "Менеджер времени"

Этот цикл можно укоротить или удлинить, нажав кнопки менеджера времени "Time Manager" . Также указывается степень загрязненности белья.



Сильнозагрязненное белье



Среднезагрязненное белье



Слабозагрязненное белье



Слегка загрязненное белье или половинная загрузка  
Возможность применения этих режимов для различных уровней загрязненности зависит от типа выбранной программы.

### Пуск программы

Для начала выполнения программы нажмите кнопку "Старт/Пауза"; загорится соответствующий зеленый индикатор, а на дисплее появится символ  (дверца заблокирована).



В течение выполнения цикла селектор остается неподвижным - это нормально. На дисплее отображаются текущий цикл и время до его завершения. Если была установлена задержка пуска, на дисплее показывается оставшееся до пуска время.

### Прогрев

В течение выполнения цикла, когда машина достигает заданной температуры, на дисплее появляется символ .

### Прерывание программы

#### Добавление белья

Когда светится индикатор добавления белья , можно добавить белье, действуя следующим образом. Нажмите кнопку "Старт/Пауза": соответствующий индикатор будет мигать зеленым во время нахождения машины в состоянии паузы. После того, как машина остановится, крышку можно будет открыть только через 2 минуты. Символ  исчезнет. Чтобы продолжить выполнение программы, еще раз нажмите кнопку "Старт/Пауза".



### Модификация выполняемой программы

Перед тем, как внести изменения в выполняемую программу, следует перевести машину в режим паузы, "Старт/Пауза". Если требуемая модификация невозможна, на дисплее мигает "Err", а кнопка "Старт/Пауза" несколько секунд мигает красным. Если всё же необходимо изменить программу, следует отменить текущую программу (см. ниже).

### Отмена программы

Если необходимо отменить программу, поверните селектор программ в положение "Стоп" .

### Завершение программы



Стиральная машина останавливается автоматически; кнопка "Старт/Пауза" гаснет, а на дисплее мигает "0". После того, как машина остановится, крышку можно будет открыть только через 2 минуты. Символ  исчезнет. Поверните селектор программ в положение "Стоп" . Вытащите белье. Извлеките вилку из розетки и закройте водопроводный вентиль.

### Режим ожидания

Если машина включена, но в течение 10 минут до начала цикла или после его окончания никакая команда не задается, машина переходит в режим готовности. Дисплей погаснет, а кнопка "Старт/Пауза" будет медленно мигать.

Чтобы выйти из режима готовности, просто нажмите любую кнопку или поверните селектор программ.

## Таблица программ

Программа/тип белья	Загрузка	Возможные дополнительные функции
 <b>Хлопок (90°-Холодная стирка):</b> Белое или цветное, например, среднезагрязненная рабочая одежда, постельное белье, скатерти, нижнее белье, полотенца.	5,5 кг	Остановка с водой в баке, Ночной режим плюс, Предварительная стирка, Полоскание плюс, Задержка пуска, Time manager
 <b>Синтетика (60°-Холодная стирка):</b> Изделия из синтетических тканей, нижнее белье, цветное белье, не требующие глажки блузки и рубашки.	2,5 кг	Остановка с водой в баке, Ночной режим плюс, Предварительная стирка, Полоскание плюс, Задержка пуска, Time manager
 <b>Деликатные ткани (cold - 40°):</b> Для любых вещей из деликатных тканей, напр., занавесей.	2,5 кг	Остановка с водой в баке, Ночной режим плюс, Предварительная стирка, Полоскание плюс, Задержка пуска, Time manager

Программа/тип белья	Загрузка	Возможные дополнительные функции
 <b>Легкое глаженьё (60°-Холодная стирка):</b> Для хлопка и синтетики. Уменьшает складки, облегчая тем самым глажку.	1,0 кг	Остановка с водой в баке, Предварительная стирка, Полоскание плюс, Задержка пуска
 <b>Джинсы (60°-Холодная стирка):</b> Для вещей из джинсовой ткани. Включается дополнительная функция "Дополнительное полоскание".	3,0 кг	Остановка с водой в баке, Ночной режим плюс, Предварительная стирка, Задержка пуска
 <b>Отжим :</b> Цикл отжима от 400 до 1300/1000 <sup>1)</sup> об/мин после цикла "Остановка с водой в баке" (или "Ночной режим плюс").	5,5 кг	Задержка пуска
 <b>Слив :</b> Выполняет слив воды из бака после дополнительных функций "Остановка с водой в баке" (или "Ночной режим плюс").	5,5 кг	
 <b>Полоскание :</b> В этой программе можно прополоскать выстиранные вручную вещи.	5,5 кг	Остановка с водой в баке, Ночной режим плюс, Полоскание плюс, Задержка пуска
 <b>Тонкое нижнее белье (40°-Холодная стирка):</b> Для очень деликатных вещей типа дамского белья.	1,0 кг	Остановка с водой в баке, Ночной режим плюс, Задержка пуска
 <b>Шёлк (30°-Холодная стирка):</b> Вещи для стирки в стиральной машины при 30°C.	1,0 кг	Остановка с водой в баке, Ночной режим плюс, Задержка пуска
 <b>Ручная стирка (40°-Холодная стирка):</b> Очень деликатные вещи с ярлыком "handwash" (ручная стирка).	1,0 кг	Остановка с водой в баке, Ночной режим плюс, Задержка пуска
 <b>Шерсть (40°-Холодная стирка):</b> Шерстяные вещи, которые можно стирать в стиральной машине, и у которых есть ярлык "pure new wool, machine washable, does not shrink" ("чистая новая шерсть, машинная стирка, не дает усадки").	1,0 кг	Остановка с водой в баке, Ночной режим плюс, Задержка пуска
 <b>Спорт (40°-Холодная стирка):</b> Для сильно загрязненной верхней спортивной одежды. Включена дополнительная функция "Предварительная стирка".	2,5 кг	Остановка с водой в баке, Ночной режим плюс, Полоскание плюс, Задержка пуска
 <b>Эко<sup>2)</sup> (40° - 90°) :</b> Белое или цветное, например, среднезагрязненная рабочая одежда, постельное белье, скатерти, нижнее белье, полотенца.	5,5 кг	Остановка с водой в баке, Ночной режим плюс, Предварительная стирка, Полоскание плюс, Задержка пуска

1) В зависимости от модели.

2) Эталонная программа испытаний по стандарту CEI 456 ( Эко программа при 60°C): 46 л / 0,93 кВтч / 140 мин

## Чистка и уход

Перед чисткой извлеките вилку из розетки.

## Удаление накипи

Для удаления накипи используйте соответствующее некорродирующее средство, предназначенное для стиральных машин. Прочтите рекомендации изготовителя в отношении дозировки и частоты использования.

## Внешние поверхности

Внешние поверхности машины мойте теплой водой с моющим средством. Не допускается использование этилового спирта, растворителей или подобных материалов.

## Дозатор

Для очистки действуйте следующим образом:

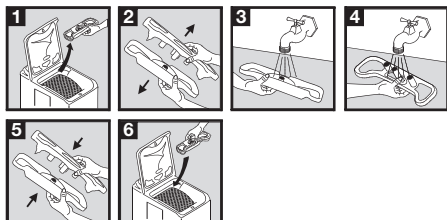

## Сливной фильтр

Регулярно чистите фильтр, расположенный у основания машины:

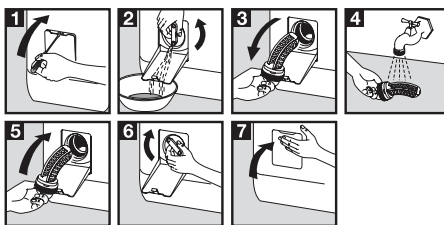

## Фильтры наливного шланга

Для очистки действуйте следующим образом:

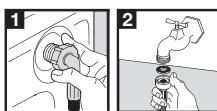

## Проблемы при работе

Перед отгрузкой машины с завода она прошла многочисленные испытания. Тем не менее, если обнаружилась неисправность, пе-

ред тем, как обращаться в сервисный центр, просмотрите этот раздел.

Проблемы	Причины
Машина не запускается или не наполняется водой:	<ul style="list-style-type: none"> <li>машина не включена в электросеть, не работает электропроводка,</li> <li>крышка и створки барабана закрыты неплотно,</li> <li>некорректно выбрана команда пуска программы,</li> <li>повреждение электрической сети,</li> <li>отключена система водоснабжения,</li> <li>закрыт вентиль подачи воды,</li> <li>загрязнены фильтры наливного шланга,</li> <li>на наливном шланге появилась красная метка.</li> </ul>
Машина заполняется водой, но вода сразу сливается:	<ul style="list-style-type: none"> <li>U-образная часть слива расположена слишком низко (см. раздел по установке).</li> </ul>
Машина не полощет или не сливает воду:	<ul style="list-style-type: none"> <li>сливной шланг забит или перегнут,</li> <li>забит сливной фильтр,</li> <li>сработал детектор дисбаланса: белье неравномерно распределено в барабане,</li> <li>были выбраны программа "Слив", функции "Ночной режим плюс" или "Дополнительное полоскание",</li> <li>неподходящая высота U-образной части слива.</li> </ul>
Вода вокруг машины:	<ul style="list-style-type: none"> <li>слишком большое количество моющего средства привело к образованию обильной пены, и бак переполнился,</li> <li>моющее средство не подходит для машинной стирки,</li> <li>неверно присоединена U-образная часть слива,</li> <li>не поставлен на место фильтр слива,</li> <li>протекает наливной шланг.</li> </ul>



Проблемы	Причины
Результаты стирки не-удовлетворительны:	<ul style="list-style-type: none"> <li>• моющее средство не подходит для машинной стирки,</li> <li>• заложили слишком много белья,</li> <li>• неподходящий цикл стирки,</li> <li>• слишком мало моющего средства.</li> </ul>
Машина вибрирует или шумит:	<ul style="list-style-type: none"> <li>• из машины не удалили всю упаковку (см. раздел по установке),</li> <li>• машина не выровнена по горизонтали и не сбалансирована,</li> <li>• машина стоит слишком близко к стене или мебели,</li> <li>• белье неравномерно распределено в барабане,</li> <li>• слишком мало белья в барабане.</li> </ul>
Цикл стирки продол-жается слишком долго:	<ul style="list-style-type: none"> <li>• загрязнены фильтры наливного шланга,</li> <li>• отключена вода или электроэнергия,</li> <li>• сработал детектор перегрева двигателя машины,</li> <li>• температура наливного шланга ниже, чем обычно,</li> <li>• сработала система безопасности по пенообразованию (слишком много моющего средства), и машина пытается слить пену,</li> <li>• сработал детектор дисбаланса: машина добавила дополнитель-ную стадию для равномерного распределения белья в барабане.</li> </ul>
Машина остановилась во время выполнения цикла стирки:	<ul style="list-style-type: none"> <li>• неисправны подача воды или электросеть,</li> <li>• была выбрана функция остановки с водой в баке,</li> <li>• открыты створки барабана.</li> </ul>
Крышка в конце цикла не открывается:	<ul style="list-style-type: none"> <li>• индикатор "немедленное открывание" <sup>1)</sup> не светится,</li> <li>• слишком высокая температура внутри барабана,</li> <li>• крышка разблокируется через 1-2 минуты после завершения цик-ла <sup>1)</sup>.</li> </ul>
На дисплее появляет-ся код ошибки E40 <sup>2)</sup> и кнопка "Пуск/Пауза" мигает красным <sup>3)</sup> :	<ul style="list-style-type: none"> <li>• неправильно закрыта крышка.</li> </ul>
На дисплее появляет-ся код ошибки E20 <sup>2)</sup> и кнопка "Пуск/Пауза" мигает красным <sup>3)</sup> :	<ul style="list-style-type: none"> <li>• забит сливной фильтр,</li> <li>• сливной шланг забит или перегнут,</li> <li>• сливной шланг закреплен слишком высоко (см. раздел по уста-новке),</li> <li>• заблокирован сливной насос,</li> <li>• заблокированы напорные трубы.</li> </ul>
На дисплее появляет-ся код ошибки E10 <sup>2)</sup> и кнопка "Пуск/Пауза" мигает красным <sup>3)</sup> :	<ul style="list-style-type: none"> <li>• закрыт вентиль подачи воды,</li> <li>• была отключена вода.</li> </ul>
На дисплее появляет-ся код ошибки EF0 <sup>2)</sup> и кнопка "Пуск/Пауза" мигает красным <sup>3)</sup> :	<ul style="list-style-type: none"> <li>• забит сливной фильтр,</li> <li>• сработала система защиты от затопления, действуйте следую-щим образом: <ul style="list-style-type: none"> <li>- закройте кран подачи воды,</li> <li>- удалите все из машины за 2 минуты перед отключением от сети,</li> <li>- обратитесь в сервисный центр.</li> </ul> </li> </ul>
Сливной насос рабо-тает постоянно, даже когда машина выклю-чена:	<ul style="list-style-type: none"> <li>• сработала система защиты от затопления, действуйте следую-щим образом: <ul style="list-style-type: none"> <li>- закройте кран подачи воды,</li> <li>- удалите все из машины за 2 минуты перед отключением от сети,</li> <li>- обратитесь в сервисный центр.</li> </ul> </li> </ul>

Проблемы	Причины
При заполнении дозатора смягчитель ткани попадает прямо в барабан:	<ul style="list-style-type: none"> <li>слишком много смягчителя - выше отметки MAX.</li> </ul>

- 1) В зависимости от модели.
- 2) На некоторых моделях можно слышать звуковой сигнал
- 3) После решения проблемы нажмите кнопку "Пуск/Пауза", чтобы возобновить выполнение прерванной программы.

## Моющие средства и добавки

Пользуйтесь только предназначенными для стиральных машин моющими средствами и добавками. Мы не рекомендуем смешивать различные типы моющих средств. Это может ухудшить результаты стирки. По использованию стиральных порошков ограничений нет. При выборе предварительной стирки жидкие

моющие средства использоваться не должны. В циклах без предварительной стирки они должны заливаться при помощи дозирующего шарика. Таблетированные или иные моющие средства должны закладываться в дозатор моющих средств.

## Технические характеристики

ГАБАРИТЫ	Высота Ширина Глубина	850 мм 400 мм 600 мм
НАПРЯЖЕНИЕ/ЧАСТОТА СЕТИ ПОТРЕБЛЕНИЕ ЭЛЕКТРОЭНЕРГИИ		230 В/50 Гц 2300 Вт
ДАВЛЕНИЕ ВОДЫ	Минимум Максимум	0,05 МПа (0,5 бар) 0,8 МПа (8 бар)
Подключение к водопроводу		Тип 20/27



## Установка

Перед первым использованием машины удалите всю защитную транспортировочную упаковку. Храните ее для возможной транспортировки в будущем: транспортировка машины без защитной транспортировочной упаковки может привести к повреждению внутренних компонентов и вызвать возникновение утечек и неисправностей. Машина также может быть повреждена в результате физического контакта.

### Распаковка



## Снятие транспортировочной защиты

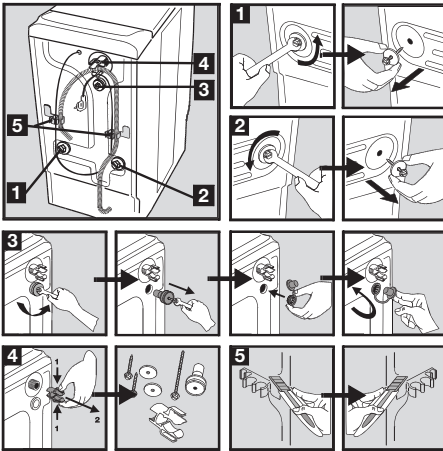

Для того чтобы установить стиральную машину вровень с окружающей мебелью, действуйте, как показано на рис. 5.

## Подача воды

Присоедините сзади машины наливной шланг из комплекта поставки, выполняя следующую процедуру (не используйте шланг от старой машины):

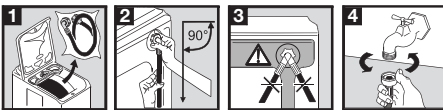



Откройте водопроводный вентиль. Проверьте на отсутствие утечки. Удлинять наливной шланг нельзя. Если он слишком короткий, проконсультируйтесь с сервисным центром.

## Слив

Соединитель на конце гибкого шланга можно присоединить к любым обычным стоякам.

## Охрана окружающей среды

### Утилизация изделия

 Все материалы, на которых имеется символ , являются перерабатываемыми. Доставьте их в место сбора отходов (можно узнать в местном самоуправлении) для последующей переработки. При утилизации Вашей машины снимите с нее все детали, могущие быть опасными для окружающих: срежьте электрический кабель как можно ближе к машине.

Подключите соединитель к стояку фиксатором из комплекта поставки <sup>10)</sup>



Присоедините U-образную часть сливного шланга. Точка слива (в раковину, например) должна располагаться на высоте 70-100 см. Обеспечьте надежное крепление. Для предотвращения риска образования сифона конец сливного шланга должен быть в воздухе (а не в воде).

### ВНИМАНИЕ!

Сливной шланг не должен быть натянутым. Если он слишком короткий, проконсультируйтесь с сервисным центром.

### Электрическое подключение

Стиральная машина должна подключаться только к однофазной сети напряжением 230 В. Проверьте номинал предохранителей: 13 А на 230 В. Машина не должна подключаться через простой или с несколькими розетками удлинитель. Проверьте, что вилка заземлена и оборудована в соответствии с действующими положениями.

### Размещение

Установите машину на плоскую и твердую поверхность в вентилируемом месте. Проверьте, чтобы машина не касалась стен и мебели.

Тщательное выравнивание предотвращает вибрацию, шум и перемещение машины во время работы.

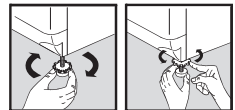

Символ  на самом изделии или на его упаковке означает, что при утилизации данного изделия с ним нельзя обращаться как с обычными бытовыми отходами. Вместо этого его следует сдавать в соответствующий пункт приемки электрического и электронного оборудования для последующей утилизации. Обеспечив правильную утилизацию данного изделия, Вы сможете предотвратить потенциальные негативные последствия для окружающей среды и здоровья человека, которые

10) В зависимости от модели

могли бы иметь место в противном случае. Более подробную информацию о повторной переработке данной машины Вы можете получить у местных властей, у организации по утилизации отходов, а также в магазине, в котором Вы приобрели машину.

### Информация по охране окружающей среды



С целью экономии воды и электроэнер-

гии и, тем самым, защиты окружающей среды, мы рекомендуем:

- стремитесь использовать машину на полную загрузку.
- программы предварительной стирки и замачивания применяйте только для сильно-загрязненных вещей.
- используйте количество моющих средств с учетом жесткости воды, объема и степени загрязненности белья.



## Гарантия/сервисная служба

### РОССИЯ

Сервисное обслуживание и запасные части В случае необходимости ремонта прибора, или если Вы хотите приобрести запасные части, обращайтесь в наш ближайший авторизованный сервисный центр (список сервис-

ных центров прилагается). Если у вас возникли вопросы по использованию прибора или Вы хотите узнать о других приборах концерна ELECTROLUX, звоните на нашу информационную линию по телефону (495) 937 78 37 или (495) 956 29 17.

## Европейская Гарантия

Данное устройство поддерживается гарантией Electrolux в каждой из стран, перечисленных на обороте этого руководства, в течение срока, указанного в гарантии на устройство или в ином определенном законом порядке. В случае вашего перемещения из одной из этих стран в любую другую из нижеперечисленных стран, гарантия на устройство переместится вместе с вами при условии соблюдения следующих требований:

- Гарантия на устройство начинает действовать с даты, когда вы впервые приобрели это устройство, подтверждением которой будет служить предъявление действительного удостоверяющего покупку документа, выданного продавцом устройства.
- Гарантия на устройство действует в течение того же срока и в пределах того же объема работ и конструктивных частей, какие действуют в новой стране вашего проживания применительно к данной конкретной модели или серии устройств.
- Гарантия на устройство является персональной для первоначального покупателя этого устройства и не может быть передана другому пользователю.
- Устройство установлено и используется в соответствии с инструкциями, изданными Electrolux, только в пределах домашнего хозяйства, т.е. не используется в коммерческих целях.
- Устройство установлено в соответствии со всеми применимыми нормативными документами, действующими в новой стране вашего проживания.

Положения настоящей Европейской Гарантии не нарушают никаких предоставленных вам по закону прав.

[www.electrolux.com](http://www.electrolux.com)

[www.electrolux.pl](http://www.electrolux.pl)

[www.electrolux.cz](http://www.electrolux.cz)

[www.electrolux.hu](http://www.electrolux.hu)

[www.electrolux.sk](http://www.electrolux.sk)

[www.electrolux.ru](http://www.electrolux.ru)