



lietošanas instrukcija
Инструкция по
эксплуатации

Veļas mazgājamā mašīna
Стиральная машина

EWS 106540 W
EWS 126540 W

Electrolux. Thinking of you.

Dalieties ar mums savā pieredzē un pārdomās vietnē

www.electrolux.com

Saturis

Drošības informācija	2	Veļas mazgāšanas programmas	12
Izstrādājuma apraksts	4	Kopšana un tīrīšana	15
Vadības panelis	5	Ko darīt, ja ...	20
Apzīmējumu tabula	7	Tehniskie dati	22
Pirmā ieslēgšana	7	Patēriņa lielumi	23
Personalizācija	8	Uzstādīšana	23
Izmantošana ikdienā	8	Elektrības padeves pieslēgšana	26
Noderīgi ieteikumi un padomi	11	Apsvērumi par vides aizsardzību	27



Izmaiņu tiesības rezervētas



Drošības informācija

Svarīgi rūpīgi izlasiet tos un saglabājiet turpmākām uzziņām.

- Ierīces drošība atbilst visiem noteiktajiem nozares standartiem un normatīvajām prasībām par māsaimniecības ierīču drošību. Tomēr kā ražotāji, mēs uzskatām, ka mums ir pienākums informēt par noteiktiem drošības apsvērumiem.
- Ir ļoti svarīgi turēt šo rokasgrāmatu ierīces tuvumā, lai Jūs varētu vienmēr tajā ieskatīties. Ja veļas mašīna tiek pārdota vai atdota jaunam īpašniekam vai ja pārceļaties uz citu mājokli, bet ierīci atstāat, pievienojiet tai šo rokasgrāmatu, lai jaunais īpašnieks varētu iegūt informāciju par veļas mašīnas darbību un drošību.
- IZLASIET padomus rūpīgi pirms veļas mašīnas uzstādīšanas vai lietošanas.
- Pirms pirmās iedarbināšanas pārlicinieties, vai veļas mašīnai nav radušies bojājumi tās pārvietošanas laikā. Nekādā gadījumā nepieslēdziet bojātu veļas mašīnu. Ja kāda detaļa ir bojāta, sazinieties ar piegādātāju.
- Ja veļas mašīna piegādāta ziemā, kad gaisa temperatūra ir zem nulles: paturiet veļas mašīnu istabas temperatūrā 24 stundas pirms pirmās lietošanas reizes.

Vispārīgi norādījumi par drošību

- Mainīt ierīces specifikācijas vai mēģināt to pārbūvēt ir bīstami.

- Ja mazgāšana notiek, izmantojot karstu ūdeni, durtiņu stikla lūka var sakarst. Nepieskarties tai!
- Nodrošiniet, lai mājdzīvnieki nevarētu iekļūt veļas tilpnē. Lai to nepieļautu, pirms lietošanas pārbaudiet cilindru.
- Dažādi priekšmeti, piemēram, spraužamادات, naglas, skrūves, akmentiņi vai citi cieti un asi materiāli var sabojāt veļas mašīnu, tādēļ uzmanieties, lai tādi tur nenokļūst.
- Izmantojiet tikai ieteiktos mazgāšanas līdzekļu un mīkstinātāju daudzumus. Pārsniegdot devas, var sabojāt audumu. Skatiet ražotāja ieteiktos mazgāšanas līdzekļu daudzumus.
- Mazus apgērba gabalus, piemēram, zeķes, mežģīnes, jostas u.tml. ievietojiet mazgāšanas maisā vai spilvendrānā, jo tie var iekļūt starp ierīces tvertni un veļas tilpni.
- Nemazgājiet veļas mašīnā apgērbus, kas ir neapvilēts vai saplēsts.
- Pēc lietošanas, tīrīšanas vai apkopes atvienojiet veļas mašīnu no elektrotīkla un atslēdziet ūdens piegādi.
- Nekādā gadījumā nemēģiniet mašīnu remontēt pašrocīgi. Nepieredzējušas personas veiktais remonts var izraisīt ievainojumus vai nopietnus ierīces darbības traucējumus. Sazinieties ar vietējo klientu atbalsta centru. Pieprasiet tikai oriģinālas rezerves daļas.

Uzstādīšana

- Šī iekārta ir smaga. Tās pārvietošana jāveic uzmanīgi.
- Izsaiņojot pārbaudiet, vai tai nav bojājumu. Ja rodas šaubas, sazinieties ar klientu atbalsta centru.
- Pirms lietošanas noņemiet iesaiņojuma materiālu un transportēšanai paredzētās skrūves. Pretējā gadījumā var rasties nopietni izstrādājuma bojājumi. Skatiet attiecīgo lietošanas rokasgrāmatas sadaļu.
- Pēc ierīces uzstādīšanas, pārbaudiet, vai tā nav novietota uz ūdens ietilpdes un aizplūdes šļūtenēm, un vai darbvirsma nesaskaras ar strāvas kabeli.
- Ja veļas mašīna novietota uz paklāja, noregulējiet ierīces kājiņas tā, lai nodrošinātu brīvu gaisa cirkulāciju.
- Pēc uzstādīšanas pārliecinieties, vai ūdens šļūtenēm vai to savienojumiem nav noplūdes.
- Ja ierīce tiek uzstādīta vietā ar zemu gaisa temperatūru, lūdzu, iepazīstieties ar rokasgrāmatas sadaļā "Sasalšanas bīstamība"
- Santehnikas darbus saistībā ar veļas mašīnas uzstādīšanu drīkst veikt tikai kvalificēts santehniķis vai cita zinoša persona.
- Elektrisko pieslēgumu drīkst veikt tikai kvalificēts elektrīķis vai cita zinoša persona.

Lietošana

- Šī ierīce ir paredzēta izmantošanai māj-saimniecībā. To drīkst izmantot tikai paredzētajiem nolūkiem.
- Mazgājiet tikai tādu veļu, ko paredzēts mazgāt veļas mašīnā. Ievērojiet norādījumus uz veļas informatīvajām etiķetēm.
- Nepārslodziet iekārtu. Skatiet mazgāšanas programmu tabulu.
- Pirms mazgāšanas pārliecinieties, vai visas mazgājamo apģērbu kabatas ir tukšas un rāvējslēdzēji aizvilkti. Nav ieteicams mazgāt izdilušu vai saplēstu veļu, bet traipus, piemēram, krāsas, tintes, rūsas vai zāles, pirms mazgāšanas jāapstrādā. Krūšturus ar stiprinājumiem **NEDRĪKST** mazgāt veļas mašīnā.
- Veļu ar gaistošu naftas produktu traipiem nedrīkst mazgāt veļas mašīnā. Ja tiek iz-

mantoti gaistoši tīrīšanas šķidrums, iztīriet tos no veļas pirms ievietošanas mašīnā.

- Neraujiet elektrības kabeli, lai izvilkto kontakt Dakšu no sienas kontaktligzdas; bet vienmēr velciet pašu kontakt Dakšu.
- Neizmantojiet veļas mazgājamo mašīnu, ja bojāts strāvas kabelis, vadības panelis, darba virsma vai ierīce bojāta tā, ka iespējams piekļūt tās iekšpusei.

Bērnū drošība

- Šo ierīci nedrīkst izmantot cilvēki (ieskaitot bērnus) ar samazinātu jutību, garīgi nespējīgi, bez pieredzes un zināšanām, ja vien tie netiek atbilstoši uzraudzīti, vai arī zinoša persona viņiem nesniedz attiecīgus norādījumus.
- Bērni ir jāuzrauga, lai tie nespēlētos ar ierīci.
- Iepakojuma sastāvdaļas (plēve, polistirēns u.c.) var būt bīstamas bērniem noslāpšanas riska dēļ! Glabājiet tos bērniem nepieejamā vietā.
- Glabājiet visus mazgāšanas līdzekļus bērniem nepieejamā vietā.

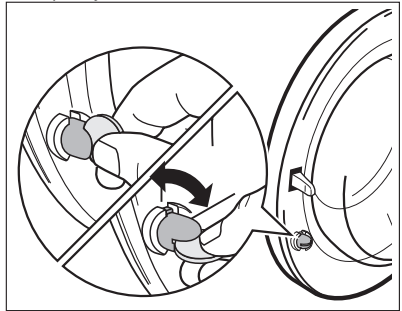

Nodrošiniet, lai bērni vai mājdzīvnieki nevarētu iekļūt veļas tvertnē. Lai nepieļautu to, ka bērni vai mājdzīvnieki tiek iesprostoti tvertnē, ierīce ir aprīkota ar īpašu funkciju. Lai to ieslēgtu, pagrieziet pogu (nenospiežot to) durvju iekšpusē pulksteņrādītāja kustības virzienā līdz atzīmei ir horizontālā stāvoklī. Ja nepieciešams, izmantojiet monētu. Lai šo funkciju izslēgtu un atjaunotu iespēju aiztaisīt lūku, pagrieziet programmu pārslēgu pretēji pulksteņrādītāja kustības virzienam līdz atzīmei ir vertikālā stāvoklī.

Izstrādājuma apraksts

- i** Jūsu jaunā iekārta atbilst visjaunākajām prasībām efektīvai veļas apstrādei ar zemu ūdens, enerģijas un mazgāšanas līdzekļu patēriņu. Jaunā mazgāšanas sistēma ļauj pilnībā izmantot mazgāšanas līdzekli, kā arī samazina ūdens patēriņu un ietaupa elektroenerģiju.

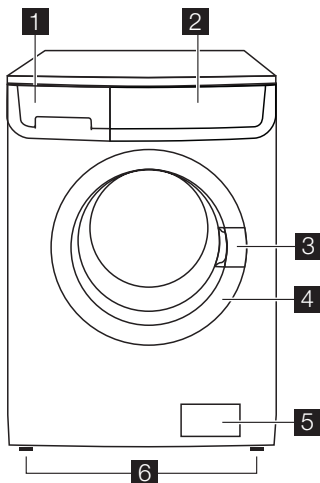

- | | |
|---------------------------------------|------------------------------------|
| 1 Mazgāšanas līdzekļa dozators | 4 Tehnisko datu plāksnīte |
| 2 Vadības panelis | 5 Ūdens izsūkņēšanas sūknis |
| 3 Durtiņu atvēršanas rokturis | 6 Regulējamas kājiņas |

Izvelkams mazgāšanas līdzekļa dozators

▮ Nodalījums mazgāšanas līdzekļiem, kas paredzēts priekšmazgāšanas un mērcēšanas fāzei vai traipu tīrīšanas līdzeklim traipu tīrīšanas fāzes laikā (ja tas ir paredzēts).

Priekšmazgāšanas un mērcēšanas līdzekli pievieno mazgāšanas programmas sākumā. Traipu tīrīšanas līdzekli pievieno traipu tīrīšanas fāzes aktivizēšanas laikā.

▮ Veļas pulvera vai šķidrā mazgāšanas līdzekļa nodalījumu izmanto galvenajā mazgāšanas fāzē. Lietojot šķidro mazgāšanas līdzekli, iepildiet to **tieši pirms** programmas aktivizēšanas.

⊗ Šķidro veļas kopšanas līdzekļu (auduma mīkstinātāja, cietinātāja) nodalījums. Izpildiet produkta ražotāja ieteikumus par lietošanas daudzumu un neiepildiet virs atzīmes **"MAX"** izvelkamajā mazgāšanas līdzekļa dozatorā. Veļas mīkstinātāju vai cietinātāju jāiepilda nodalījumā pirms mazgāšanas programmas aktivizēšanas.

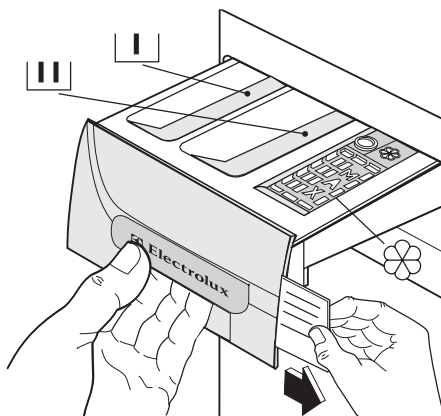

Programmu tabula

Kopā ar iekārtu piegādātas dažādas programmu tabulas vairākās valodās. Viena no tām atrodas mazgāšanas līdzekļu dozatora atvilktnes priekšpusē un citas pievienotas lie-

tošanas pamācībai. Nodalījumā esošo tabulu var ērti nomainīt: velkot pa labi, noņemiet tabulu no atvilktnes un ievietojiet tabulu ar vajadzīgo valodu.

Vadības panelis

- i** Zemāk ir redzams vadības paneļa attēls. Attēlā ir parādīts programmu pārslēgš, kā arī taustiņi, indikatori un displejs. Šie elementi turpmākajās lappusēs ir apzīmēti ar attiecīgiem skaitļiem.

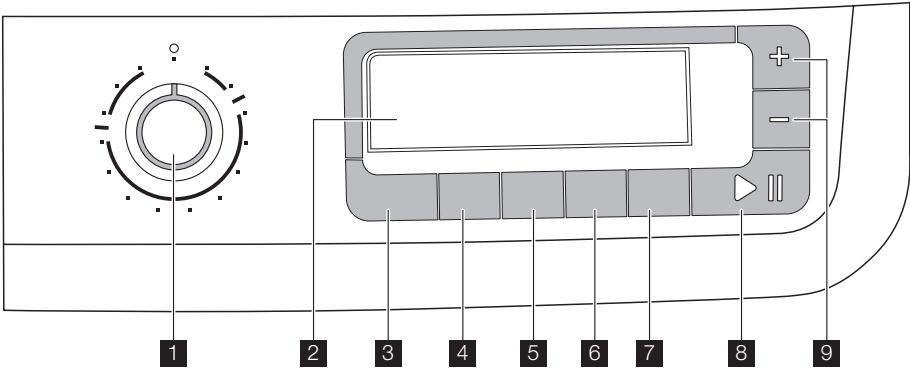

- 1 Programmu izvēles pārslēgš**
- 2 Displejs**
- 3 TEMPERATŪRAS taustiņš**
- 4 CENTRIFŪGAS apgriezību samazināšanas taustiņš**
- 5 PRIEKŠMAZGĀŠANAS taustiņš**
- 6 PAPILDU SKALOŠANAS taustiņš**
- 7 ATLIKTĀ STARTA taustiņš**
- 8 Taustiņš SĀKT/PAUZE**
- 9 Funkcijas LAIKA VADĪBA taustiņi**

Programmas izvēles pārslēgš

Tas ļauj ieslēgt/izslēgt ierīci un/vai izvēlēties programmu.

Temperatūra

Šis taustiņš ļauj palielināt vai samazināt mazgāšanas temperatūru.

Apgriezību samazināšana

Nospiežot šo taustiņu, var mainīt izvēlētajā programmas centrifūgas apgriezību skaitu.

Priekšmazgāšana

Izvēloties šo iespēju, mašīna pirms pamatmazgāšanas fāzes izpilda priekšmazgāšanas ciklu. Mazgāšanas laiks tiks pagarināts. Šo iespēju ieteicams izmantot ļoti netīrai veļai.

Papildu skalošana

Šī ierīce samazina elektroenerģijas patēriņu. Ja nepieciešams skalot veļu, izmantojot lielāku ūdens daudzumu (papildu skalošana), izvēlieties šo iespēju. Tiks veikta vairākas papildu skalošanas. Šī iespēja ieteicama cilvēkiem, kam ir alerģiska reakcija uz mazgāšanas līdzekļiem, un vietās, kur ūdens ir ļoti mīksts.

Atliktais starts

Mazgāšanas programmu ar šī taustiņa palīdzību var aizkavēt uz 30 min. - 60 min. - 90 min. 2 stundām un tad pa 1 stundai līdz maksimumāli 20 stundām.

Sākt/Pauze

Šis taustiņš ļauj aktivizēt vai apturēt izvēlēto programmu.

Funkcija Time Manager

Šie taustiņi ļauj mainīt ierīces automātiski noteikto programmas darbības ilgumu.

Displejs

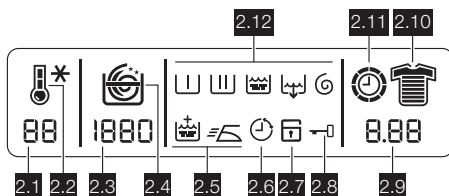

Displejs rāda šādu informāciju:



2.1: Temperatūras vērtība

2.2: Temperatūras ikonas , Mazgāšana aukstā ūdenī *.

Mazgāšanas cikla laikā ekrānā izgaismojas temperatūras ikona, kas norāda, ka veļas mazgājamā mašīna ir uzsākusi ūdens sildīšanas fāzi tvertnē.

2.3: Apgriezienu skaits



2.4: Veļas izgriešanas ātruma ikonas.

- Bez izgriešanas 
- Skalošanas pauze 
- Nakts režīms 

Izgriešanas laikā spirāles attēlojums mainās. Iespēja **Bez izgriešanas** deaktivizē visas veļas izgriešanas fāzes un dažās programmās palielina skalošanas reizes.

Skalošanas pauze: ja izvēlēta šī iespēja, pēdējās skalošanas ūdens no veļas mašīnas netiks izsūknēts, lai pasargātu veļu no krokošanās. Kad programma ir beigusies, displejā mirgo **0.00**, ikona **2.8** vēl aizvien ir redzama, taustiņš **8** ir nodzisis un durvis ir bloķētas, norādot, ka ir jāizsūknē ūdens. Lai izsūknētu ūdeni, izlasiet sadaļu "Programmas beigās".

Nakts cikls: izvēloties šo iespēju, veļas mašīna izsūknēs pēdējās skalošanas ūdeni tā, lai nesaburzītu veļu. Tā kā visu veļas izgriešanas fāžu darbība ir klusināta, šis mazgāšanas cikls ir ļoti kluss un to var izvēlēties darbībai naktī vai zemāku elektrības tarifu laikā. Dažās programmās skalošana tiks veikta, izmantojot lielāku ūdens daudzumu. Kad programma ir beigusies, displejā mirgo **0.00**, ikona **2.8** vēl aizvien ir redzama, taustiņš **8** ir nodzisis un lūka ir bloķēta, norādot, ka ir jāizsūknē ūdens. Lai izsūknētu ūdeni, izlasiet sadaļu "Programmas beigās".

2.5: Iespēju ikonas : Papildu skalošana  vai Viegli gludināt .

2.6: Atliktā starta ikona 

Atliktā starta laiks, kas iestatīts, piespiežot attiecīgo taustiņu, dažas sekundes ir redzams displejā, un pēc tam parādās iepriekš izvēlētas programmas izpildes laiks. Iedegties atbilstošās ikonas indikatoros. Atliktā starta laiks samazinās par vienu vienību ik pēc stundas, pēc tam, kad atlikusi 1 stunda, laiks samazinās ik pēc minūtes.

2.7: Bērnu drošības slēdzis  (skatiet sadaļu "Personalizācija").

2.8: Lūkas bloķēšanas ikona 

Kad ir nospiesti taustiņš **8** un ierīce ir sākusī darboties, iedegties šīs ikonas indikators, kā arī turpinās degt tikai aktivizētās fāzes ikonas indikators. Kad programma beigusies, parādās trīs mirgojošas nulles (**0.00**) un šī ikona pazūd.

2.9:

• **Izvēlētas programmas laiks**

Pēc programmas izvēles displejā tiek parādīts tās izpildes laiks stundās un minūtēs (piemēram, **2.05**). Ilgums tiek aprēķināts automātiski, pamatojoties uz maksimālo ieteicamo slodzi katra veida audumam. Kad programma sākusies, atlikušais laiks tiek atjaunināts ik pēc minūtes.

• **Programmas beigās**

Kad programma beigusies, parādās trīs mirgojošas nulles (**0.00**), ikona **2.8** nodzies, un durtiņas var atvērt.

• **Nepareiza izvēles izvēle**

Ja izvēlēties papildfunkciju, kuru ar izvēlēto programmu nevar savietot, displeja apakšā uz dažām sekundēm parādās **Err** (Kļūda) paziņojums un taustiņā **8** sāk mirgot sarkanā gaisma.

• **Brīdinājumu kodi**

Ierīces nepareizas darbības gadījumā displejā tiek parādīts attiecīgais brīdinājuma kods, piemēram, **E20** (skatiet sadaļu "Ko darīt, ja...").

• Atliktā starta laika vērtība

2.10: Netīrības līmeņa ikonas

- Pastiprināts
- Parasts
- Ikdienu
- Neliels
- Ātrais režīms
- Īpaši ātrais režīms
- Atsvaidzināšana
- Īpaši ātrā atsvaidzināšana

(skatiet sadaļu "Laika vadības funkcijas izvēle").

2.11: Pulksteņa ikona

Kad programma ir sākusies, displejā parādās programmas ilgums un pulksteņa ikona atdzīvojas.

2.12: Mazgāšanas programmas fāžu ikonas

Izvēloties mazgāšanas programmu, displeja augšējā daļā parādās aktivizētās programmas mazgāšanas fāžu ikonas. Pēc tam, kad ir nospiests taustiņš **8**, deg vienīgi aktivizētās fāzes ikona:

- Priekšmazgāšana
- Mazgāšana
- Skalošanas
- Ūdens izsūkņēšana
- Veļas izgriešana

Apzīmējumu tabula

	= Laika vadības funkcija		= Viegla gludināšana
	= Kokvilna		= Džinsi
	= Sintētika		= 14 minūšu programma
	= Smalki audumi		= Viegls režīms sporta apģērbiem
	= Vilna/ Mazgāšana ar rokām		= Izslēgt/Atcelt
	= Zīds		= Papildprogrammas
	= Dāmu veļa		= Temperatūra
	= Skalošana		= Priekšmazgāšana
	= Ūdens atsūkņēšana		= Papildu skalošana
	= Izgriešana centrifūgā		= Atliktais starts
	= Energiju taupoša programma (Ekonomiskā)		= Sākt/Pauze

Pirmā ieslēgšana

- Pārlicinieties, vai elektriskais un ūdens pieslēgums atbilst uzstādīšanas instrukcijām.
- Izņemiet putuplasta bloku un visu iepakojuma materiālu no ierīces veļas tvertnes.
- Pirms pirmās mazgāšanas aktivizējiet kokvilnas mazgāšanas režīmu, izvēlo-

ties viskarstāko temperatūr un neielādējot veļas mašīnā veļu, lai attīrītu ierīci no ražošanas procesā pāri palikušajiem netīrumiem. Ielejiet 1/2 no galvenajā mazgāšanas līdzekļa devas dozatorā un iedarbiniet veļas mašīnu.

Personalizācija

Skaņas signāli

Mašīna aprīkota ar akustisku ierīci, kas izdala skaņas signālus šādos gadījumos:

- programmas darbības beigās
- ja rodas kļūda.

Vienlaikus nospiežot **4.** un **5.** taustiņu **6** sekundes, skaņas signāls tiek aktivizēts (izņemot ierīces nepareizas darbības gadījumus). Piespiežot šos 2 taustiņus vēlreiz, skaņas signāls tiek atkārtoti aktivizēts.

Bērnu drošības slēdzis

Šī ietaise nodrošina iespēju atstāt ierīci bez uzraudzības neuztraucoties, ka bērni var ne-

jauši savainoties vai sabojāt veļas mašīnu. Šī funkcija saglabājas aktīva arī tad, ja veļas mašīna nedarbojas.

Ir divi šīs iespējas iestatīšanas veidi:

1. Pirms nospiešanas **8.** taustiņu: veļas mašīnu nevarēs ieslēgt.
2. Pēc **8.** taustiņa nospiešanas: nebūs iespējams izmainīt programmu vai iespējas.

Lai aktivizētu vai deaktivizētu šo iespēju, vienlaikus nospiediet **5.** un **6.** taustiņu aptuveni 6 sekundes, līdz displejā parādās un vairs nav redzama ikona .

Izmantošana ikdienā

Veļas ievietošana

Atveriet durvītas, uzmanīgi pavelkot to rokturi uz sevi. Ielieciet veļu pa vienam gabalam tilpnē, pirms tam izpurinot to. Aizveriet durvītas.

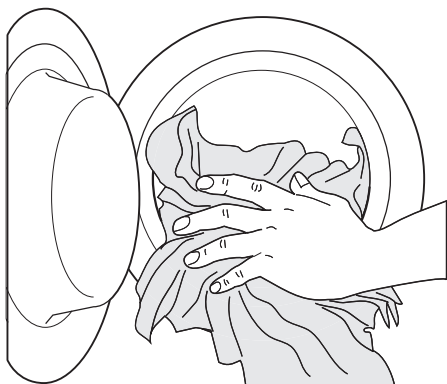

Nomēriet mazgāšanas līdzekļa un auduma mīkstinātāja daudzumu

Izbīdiet mazgāšanas līdzekļu dozatoru līdz tas atduras. Nosakiet nepieciešamo mazgāšanas līdzekļa daudzumu, iepildiet to galvenajā mazgāšanas nodaļumā  vai attiecīgajā nodaļumā, ja to pieprasa izvēlētā programma/iespēja (skatiet papildinformāciju sadaļā "Mazgāšanas līdzekļu dozatora nodaļums").

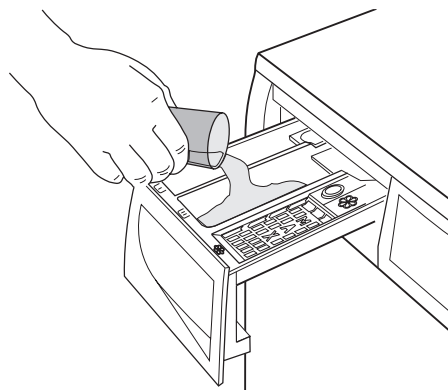

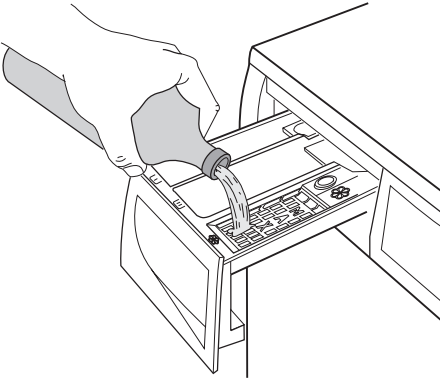

Ja nepieciešams, iepildiet veļas mīkstināšanas līdzekli atvilktnītes nodaļumā, kas apzīmēts ar  (izmantotais līdzekļa daudzums nedrīkst pārsniegt atvilktnītes esošo atzīmi "MAX"). Lēnām iebīdiet dozatoru atpakaļ tam paredzētajā vietā.



Izvēlieties nepieciešamo programmu, pagrieziet programmu izvēles pārslēgu (1)

Pagrieziet programmas izvēles pārslēgu, lai izvēlētos vajadzīgo programmu. Mašīna piedāvās temperatūru un automātiski izvēlēsies centrifūgas apgriezienu skaitu jūsu izvēlētajai programmai. Ar attiecīgajiem taustiņiem varat mainīt iestatījumus. Sāks mirgot **8.** taustiņa **zaļais** indikators.

Programmas izvēles pārslēgu var pagriezt abos virzienos. Pagrieziet stāvoklī , lai atiestatītu programmu/izslēgtu veļas mašīnu.

Kad programma beigusies, programmas izvēles pārslēgs jāpagriež stāvoklī , lai izslēgtu veļas mašīnu.

⚠ Uzmanību Ja veļas mašīnas darbības laikā pagriežat programmu izvēles pārslēgu uz citu programmu, **sarkanais 8. taustiņa** indikators iemirgosies trīs reizes un displejā būs redzams paziņojums **Err** (kļūda), kas norādīs, ka veikta nepareiza izvēle. Veļas mašīna neaktivizēs no jauna izvēlēto programmu.

Izvēlieties temperatūru, nospiežot 3. taustiņu

Izvēloties programmu, ierīce automātiski piedāvā iestatīto temperatūru. Ja vēlaties iestatīt citu temperatūru, nospiediet atkārtoti šo taustiņu, lai temperatūru pazeminātu vai palielinātu.

Samaziniet centrifūgas apgriezienu skaitu, nospiežot 4. taustiņu

Izvēloties programmu, ierīce automātiski piedāvās šai programmai atbilstošu maksimālo izgriešanas ātrumu.

Nospiediet taustiņu **4** atkārtoti, ja vēlaties iestatīt citu veļas izgriešanas ātrumu.

Izvēlieties pieejamās papildiespējas, nospiežot 4., 5. un 6. taustiņu

Atkarībā no programmas var apvienot dažādas funkcijas. Tās jāizvēlas pēc vajadzīgās programmas izvēles un pirms taustiņa nospiešanas **8**.

Kad šie taustiņi ir nospiesti, displejā izgaismojas attiecīgā ikona. Atkārtoti nospiežot šos taustiņus, ikonas pazūd. Izvēloties nepiemērotu papildfunkciju, trīsreiz iemirgojas **sarkanā** indikatora gaisma **8.** taustiņā un displejā uz dažām sekundēm parādās kļūdas paziņojums **Err**.

i Par mazgāšanas programmu un papildiespēju saderību lasiet sadaļā "Mazgāšanas programmas".

Izvēlieties atlikto startu, nospiežot 7. taustiņu

Ja vēlaties atlikt programmas uzsākšanu, pirms to aktivizējāt, atkārtoti nospiediet taustiņu **7**, lai izvēlētos vajadzīgo atlikto laiku. Atbilstoša ikona **2.6** parādīsies displeja augšējā daļā.

Izvēlētais atliktā starta laiks (līdz 20 stundām) dažas sekundes parādīsies displejā, un tad atkārtoti būs redzams programmas ilgums.

Šī papildfunkcija ir jāizvēlas pēc programmas iestatīšanas, taču pirms tiek nospiests taustiņš **8**.

Atliktā starta laiku var mainīt vai atcelt jebkurā brīdī, pirms nav nospiests taustiņš **8**.

Atliktā starta iestatīšana:

1. Izvēlieties programmu un nepieciešamās papildiespējas.
2. Izvēlieties atlikto startu, nospiežot taustiņu **7**.
3. Nospiediet taustiņu **8**:
 - veļas mašīna uzsāks atliktā starta laika atskaiti;
 - programma sāksies pēc tam, kad izvēlētais laiks būs pagājis.

Atliktā starta atcelšana pēc tam, kad ir nospiests taustiņš **8**:

1. Iestatiet veļas mašīnu PAUZES režīmā, nospiežot taustiņu **8**.
2. Nospiediet taustiņu **7** tiklīdz parādās , displejā.
3. Nospiediet vēlreiz taustiņu **8**, lai aktivizētu programmu.

Svarīgi Izvēlēto mazgāšanas atliktā starta laiku var mainīt tikai pēc tam, kad no jauna izvēlēta mazgāšanas programma.

Atliktā starta funkciju **nevar** izvēlēties kopā ar **ŪDENS IZSŪKNĒŠANAS** programmu.

Aktivizējiet programmu, nospiežot **8**. taustiņu

Lai sāktu izvēlēto programmu, piespiediet taustiņu **8**, zaļā indikatora gaisma taustiņā **8** pārtrauc mirgot. Displejā parādās **2.8** ikona, norādot, ka ierīce sāk darboties un lūka ir bloķēta.

Lai apturētu aktivizēto programmu, nospiediet taustiņu **8**: sāks mirgot zaļais indicators. Lai turpinātu programmas izpildi no tās vietas, kurā tā tika pārtraukta, vēlreiz nospiediet taustiņu **8**. Ja izvēlēts atliktais starts, veļas mašīna sāks atliktā starta atskaiti.

Izvēloties nepiemērotu papildfunkciju, trīsreiz iemirgojas **sarkanā** indikatora gaisma **8**. taustiņā un displejā uz dažām sekundēm parādās kļūdas paziņojums **Err**.

Laika vadības funkcijas izvēle, nospiežot **9**. taustiņu

Nospiežot šo taustiņu atkārtoti, mazgāšanas cikla laiku var palielināt vai samazināt. Displejā parādās **2.10**, lai norādītu izvēlēto netīrības pakāpi. Šī papildfunkcija ir pieejama vienīgi ar programmām **Kokvilna**, **Sintētika** un **Smalki audumi**.

Netīrības pakāpe	Ikona	Auduma veids
Intensīva		Ļoti netīrai veļai
Normāla		Vidēji netīrai veļai
Ikdienas		Netīrai ikdienas veļai
Viegla		Nedaudz netīrai veļai
Ātrā		Mazliet netīrai veļai
Īpaši ātrais režīms ¹⁾		Veļai, kas valkāta neilgi
Atsvaidzināšana ¹⁾		Vienīgi veļai, ko jāatsvaidzina

Netīrības pakāpe	Ikona	Auduma veids
Īpaši ātrā atsvaidzināšana ¹⁾		Vienīgi dažiem veļas gabaliem, ko jāatsvaidzina

1) Ieteicams samazināt ievietojamās veļas daudzumu (skatiet Mazgāšanas programmu tabulu).

2) Izvēloties šo iespēju, īsu brīdi parādās attiecīgā ikona un tad uzreiz pazūd.

Iespējas vai darbojošās programmas maiņa

Jebkuru opciju var mainīt pirms programmas aktivizēšanās.

Pirms veikt izmaiņas, iestatiet ierīci pauzes režīmā, nospiežot **8**. taustiņu (ja vēlaties mainīt papildiespēju Time Manager, jāatceļ aktivizētā programma un jāveic atkārtota izvēle). Darbojošās programmas maiņa ir iespējama tikai to atceļot. Vispirms pagrieziet programmu izvēles pārslēgu pozīcijā  un pēc tam no jauna izvēlētās programmas pozīcijā. Aktivizējiet jauno programmu, nospiežot vēlreiz taustiņu **8**. Mazgāšanas ūdens no tvertnes netiek izsūkņēts.

Programmas pārtraukšana

Lai pārtrauktu aktivizēto programmu, nospiediet **8**. taustiņu; sāks mirgot attiecīgais indicators.

Lai **restartētu** programmu, nospiediet taustiņu vēlreiz.

Programmas atcelšana

Pagrieziet programmu izvēles pārslēgu pozīcijā , lai atceltu aktivizēto programmu. Tagad varat izvēlēties jaunu programmu.

Lūkas atvēršana

Pēc programmas aktivizēšanas (vai atliktā starta laika) lūka tiek bloķēta; ja tā ir jāatver, vispirms iestatiet veļas mašīnu pauzes režīmā, nospiežot taustiņu **8**.

Ja pēc dažām minūtēm ikona **2.8** nodziest, lūku var atvērt.

Ja ikona **2.8** neizdziest, tas nozīmē, ka mašīna aktivizējusi ūdens sildīšanas procesu vai arī ūdens līmenis ir par augstu. Nemēģiniet atvērt lūku ar spēku!

Ja nevarat atvērt ierīces lūku, bet tas tomēr ir ļoti nepieciešams, izslēdziet veļas mašīnu, pagriezot programmu izvēles pārslēgu pozīcijā . Pēc dažām minūtēm lūku var atvērt (**pievērsiet uzmanību ūdens līmenim un temperatūrai!**).

Pēc lūkas aizvēršanas, nepieciešams vēlreiz izvēlēties programmu un papildfunkcijas un nospieš taustiņu **8**.

Programmas izpildes beigās

Veļas mašīna apstājas automātiski. Displejā parādās trīs mirgojošas nulles (**0.00**) un izdzīst taustiņa **8** indikators. Daži skaņas signāli skan vairākas minūtes.

Ja ir izvēlēta programma, kas beidzas, neizsūknējot no veļas mašīnas ūdeni, ikona **2.8** vēl aizvien ir redzama, norādot, ka pirms durvju atvēršanas ir jāizsūknē ūdens. Ievērojiet turpmāk sniegtās norādes par ūdens izsūknēšanu:

1. Pagrieziet programmu izvēles pārslēgu pozīcijā .

Gaidīšanas režīms : tiklīdz programma būs beigusies, pēc dažām minūtēm tiks aktivizēta enerģijas taupīšanas sistēma. Tiks samazi-

2. Izvēlieties ūdens izvades vai izgriešanas programmu.
3. Ja nepieciešams, nospiediet attiecīgo taustiņu un samaziniet izgriešanas ātrumu.
4. Nospiediet vēlreiz taustiņu **8**.

Programmas izpildes beigās ikona **2.8** nodzīst, un lūku var atvērt. Pagrieziet programmu izvēles pārslēgu pozīcijā , lai izslēgtu mašīnu.

Izņemiet veļu no tvertnes un rūpīgi pārbauziet, vai tvertne ir pilnīgi tukša. Ja veļu vairāk nemazgāsi, aizgrieziet ūdens krānu. Atstājiet lūku atvērtu, lai veļas tvertnē neveidotos pelējums vai nepatīkama smaka.

Noderīgi ieteikumi un padomi

Veļas šķirošana

Ievērojiet norādījumus uz veļas uzlīmēm un ražotāja mazgāšanas norādījumus. Šķīrojiet veļu šādi: baltā veļa, krāsainā veļa, sintētika, smalkveļa, vilnas izstrādājumi.

Pirms veļas ievietošanas

Nemazgājiet baltu un krāsainu veļu kopā. Baltā veļa mazgāšanas laikā var zaudēt savu "baltumu".

Jauna krāsota veļa var zaudēt krāsu pirmās mazgāšanas laikā; tāpēc tā pirmajā reizē jāmazgā atsevišķi.

Aizpogājiet spilvendrānas, aizveriet rāvējslēdzējus, āķīšus u.c. Sasieniet jostas un garas lentas.

Pirms mazgāšanas iztīriet stiprus traipus. Apstrādājiet ļoti netīras vietas ar īpašu tīrīšanas līdzekli vai pastu.

Īpaši rūpīgi aplejieties ar aizkariem. Noņemiet āķus, vai ielieciet tos maisiņā vai tīkliņā.

Traipu tīrīšana

Stipri iēdušos traipus, iespējams, nevar iztīrīt ar ūdeni un parastiem mazgāšanas līdzekļiem. Tāpēc ieteicams tos apstrādāt pirms mazgāšanas.

Asinis: apstrādājiet svaigus traipus ar aukstu ūdeni. Iekaltušos traipus apstrādājiet, iemēr-

1) neizmantojiet acetonu maksīgā zīda audumiem

nāts displeja spilgtuma līmenis. Nospiežot jebkuru taustiņu, ierīcē tiks deaktivizēts enerģijas taupīšanas režīms.

cot veļu ūdenī, kam pievienots īpašs līdzeklis, pēc tam ieberziet tos ar ziepēm un ūdeni.

Eļļas krāsa: samitriniet ar benzola traipu tīrītāju, uzlieciet veļas gabalu uz mikstas drānas un apstrādājiet traipu; atkārtojiet to vairākas reizes.

Sakaltušu taukvielu traipi: samitriniet ar terpentīnu, uzlieciet veļas gabalu uz mikstas drānas un apstrādājiet traipu ar pirkstiem un kokvilnas drāniņu.

Rūsa: karstā ūdenī šķīdināta skābeņskābe vai aukstā veidā izmantots rūsas tīrīšanas līdzeklis. Esiet uzmanīgi ar veciem rūsas traipiem, jo celulozes struktūra jau būs bojāta, kā rezultātā audumā var rasties caurumi.

Pelējuma traipi: apstrādājiet ar balinātāju, rūpīgi izskalojiet (tikai baltai un krāsainai veļai).

Zāles traipi: apstrādājiet ar nelielu daudzumu ziepju un balinātāju (tikai baltai un krāsainai veļai).

Lodišu pildspalvas tinte un līme: samitriniet ar acetonu ¹⁾uzlieciet veļas gabalu uz mikstas drānas un apstrādājiet traipu.

Lūpu krāsa: samitriniet ar acetonu kā aprakstīts iepriekš, tad apstrādājiet plankumus ar denaturātu. Atlikušos traipus apstrādājiet ar balinātāju.

Sarkanvīns: mērcējiet ūdenī un mazgāšanas līdzeklī, izskalojiet un apstrādājiet ar etiķskābi vai citronskābi, tad izskalojiet. Atlikušos traipus apstrādājiet ar balinātāju.

Tinte: atkarībā no tintes veida samitriniet audumu vispirms ar acetonu ¹⁾, tad ar etiķskābi; atlikušos traipus uz baltiem audumiem apstrādājiet ar balinātāju un tad rūpīgi izskalojiet.

Darvas traipi: vispirms apstrādājiet ar traipu noņēmēju, metilspirtu vai benzīnu, un pēc tam ar tīrīšanas pastu.

Mazgāšanas līdzekļi un papildlīdzekļi

Labi mazgāšanas rezultāti atkarīgi arī no mazgāšanas līdzekļa izvēles un to pareiza daudzuma izmantošanas, lai nepiesārņotu vidi.

Lai arī sabrūkoši, mazgāšanas līdzekļi satur vielas, kas lielos daudzumos var izjaukt līdzsvaru dabā.

Mazgāšanas līdzekļa izvēle atkarīga no auduma veida (smalkveļa, vilna, kokvilna u.c.), krāsas, mazgāšanas temperatūras un netīrības pakāpes.

Šajā veļas mazgājamā mašīnā var izmantot visus parastos mazgāšanas līdzekļus:

- veļas pulverus visu veidu audumiem
- pulverveida veļas mazgāšanas līdzekļi maigiem audumiem (60°C maks.) un vilnai
- šķidri mazgāšanas līdzekļi programmām mazgāšanai zemās temperatūrās (60°C maks.) visu veidu audumiem, vai īpaši tikai vilnai.

Mazgāšanas līdzeklis un papildlīdzekļi jāievieto pareizajos dozatora nodalījumos pirms mazgāšanas programmas aktivizēšanas.

Ja lietojat koncentrētus pulverveida vai šķidrās mazgāšanas līdzekļus, jāizvēlas programma **bez** priekšmazgāšanas.

Veļas mazgājamā mašīnā ir atkārtotas cirkulācijas sistēma, kas ļauj optimāli izmantot koncentrētus mazgāšanas līdzekļus.

Ievērojiet uz līdzekļu iepakojuma sniegtos ražotāja norādījumus par to lietošanas daudzumu un **nepārsniedziet atzīmi "MAX" uz mazgāšanas līdzekļu atvilktnītes.**

Mazgāšanas līdzekļa daudzums

Mazgāšanas līdzekļa veids un daudzums atkarīgs no auduma veida, veļas svara, netīrības pakāpes un ūdens cietības.

Ievērojiet ražotāja norādījumus par izmantotajiem daudzumiem.

Izmantojiet mazāk mazgājamā līdzekļa, ja:

- mazgājot nelielu daudzumu
- veļa ir nedaudz netīra
- mazgāšanas laikā veidojas daudz putu.

Ūdens cietības pakāpes







Ūdens cietību iedala tā saucamajās cietības "pakāpēs". Informāciju par ūdens cietību jūsu rajonā var iegūt no ūdens piegādātāja vai pašvaldības. Ja ūdens cietības līmenis ir vidējs vai augsts, ieteicams pievienot ūdens mīkstinātāju, ievērojot ražotāja norādījumus. Ja ūdens ir mīksts, pārskatiet mazgāšanas līdzekļu daudzumu.

Veļas mazgāšanas programmas

Programma Maksimālā un minimālā temperatūra Cikla apraksts Maksimālie centrifūgas apgriezieni Maksimālā veļas ielāde Veļas veids	Iespējas	Mazgāšanas līdzeklis Nodalījums
KOKVILNA un LINI 90° - Mazgāšana aukstā ūdenī Pamatmazgāšana - skalošanas Maksimālais centrifūgas apgriezieni skaits 1000 apgr./min. (EWS 106540 W) Maksimālais centrifūgas apgriezieni skaits 1200 apgr./min. (EWS 126540 W) Maks. ielāde 6 kg – samazināta ielāde 3 kg ¹⁾ Balti un krāsaini kokvilnas audumi (vidēji netīra veļa).	APGRIEZIENU SAMAZINĀŠANA BEZ IZGRIEŠANAS SKALOŠANAS PAUZE NAKTS REŽĪMS PRIEKŠMAZGĀŠANA 2) PAPILDU SKALOŠANA LAIKA VADĪBAS FUNKCIJA	

Programma Maksimālā un minimālā temperatūra Cikla apraksts Maksimālie centrifūgas apgriezieni Maksimālā veļas ielāde Veļas veids	Iespējas	Mazgāšanas līdzeklis Nodalījums
SINTĒTIKA 60° – mazgāšana aukstā ūdenī Pamatmazgāšana - skalošanas Maksimālais centrifūgas apgriezienu skaits: 900 apgr./min. Maks. ielāde 3 kg – samazināta ielāde 1,5 kg ¹⁾ Sintētiski vai jaukta veida audumi: apakšveļa, krāsoti audumi, krekli, kas nesaraujas, blūzes.	APGRIEZIENU SAMAZINĀŠANA BEZ IZGRIEŠANAS SKALOŠANAS PAUZE NAKTS REŽĪMS PRIEKŠMAZGĀŠANA ²⁾ PAPILDU SKALOŠANA LAIKA VADĪBAS FUNKCIJA	  
SMALKVEĻA 40° – mazgāšana aukstā ūdenī Pamatmazgāšana - skalošanas Maksimālais centrifūgas apgriezienu skaits: 700 apgr./min. Maks. ielāde 3 kg – samazināta ielāde 1,5 kg ¹⁾ Smalki audumi: akrils, viskoze, poliesteris.	APGRIEZIENU SAMAZINĀŠANA BEZ IZGRIEŠANAS SKALOŠANAS PAUZE NAKTS REŽĪMS PRIEKŠMAZGĀŠANA ²⁾ PAPILDU SKALOŠANA LAIKA VADĪBAS FUNKCIJA	  
VILNA/ MAZGĀŠANA AR ROKĀM   40° – mazgāšana aukstā ūdenī Pamatmazgāšana - skalošanas Maksimālais centrifūgas apgriezienu skaits: 1000 apgr./min. Maks. ielāde 2 kg Mazgāšanas programma mazgāšanai veļas mašīnā, kā arī ar rokām mazgājamiem vilnas izstrādājumiem un smalkveļai ar informatīvo norādi "mazgāšana ar rokām".  Viens vai liela apjoma priekšmets var radīt nelīdzsvarotību. Ja ierīce neveic veļas beigu izgriešanu, pievienojiet papildu veļu, izkārtojiet veļu vēlreiz un pēc tam izvēlieties veļas izgriešanas programmu.	APGRIEZIENU SAMAZINĀŠANA BEZ IZGRIEŠANAS SKALOŠANAS PAUZE NAKTS REŽĪMS	 
ZĪDS 30° – mazgāšana aukstā ūdenī Pamatmazgāšana - skalošanas Maksimālais centrifūgas apgriezienu skaits: 700 apgr./min. Maks. ielāde 2 kg Šī programma ir piemērota smalkveļai, piemēram, dāmu veļai, krūšturiem un apakšveļai. Maksimālais izgriešanas ātrums tiek automātiski samazināts.	APGRIEZIENU SAMAZINĀŠANA BEZ IZGRIEŠANAS SKALOŠANAS PAUZE NAKTS REŽĪMS	 

Programma Maksimālā un minimālā temperatūra Cikla apraksts Maksimālie centrifūgas apgriezieni Maksimālā veļas ielāde Veļas veids	Iespējas	Mazgāšanas līdzeklis Nodalījums
DĀMU VEĻA 40° – mazgāšana aukstā ūdenī Pamatmazgāšana - skalošanas Maksimālais centrifūgas apgriezienu skaits: 1000 apgr./min. Maks. ielāde 2 kg Šī programma ir piemērota smalkveļai, piemēram, dāmu veļai, krūšturiem un apakšveļai. Maksimālais izgriešanas ātrums tiek automātiski samazināts.	APGRIEZIENU SAMAZINĀŠANA BEZ IZGRIEŠANAS SKALOŠANAS PAUZE NAKTS REŽĪMS	
SKALOŠANA Skalošana – ilgā izgriešana Maksimālais centrifūgas apgriezienu skaits: 1000 apgr./min. (EWS 106540 W) Maksimālais centrifūgas apgriezienu skaits: 1200 apgr./min. (EWS 126540 W) Maks. ielāde 6 kg Izmantojot šo programmu, var skalot un izgriezt kokvilnas veļu, kas ir izmazgāta ar rokām. Lai skalošanu padarītu intensīvāku, izvēlieties iespēju PĀPILDU SKALOŠANA. Mašīna izpildīs papildu skalošanu.	APGRIEZIENU SAMAZINĀŠANA BEZ IZGRIEŠANAS SKALOŠANAS PAUZE NAKTS REŽĪMS PĀPILDU SKALOŠANA	
ŪDENS IZSŪKNĒŠANA Ūdens izsūkņēšana Maks. ielāde 6 kg Lai izsūknētu ūdeni pēc pēdējās skalošanas reizes, ja ir izmantota iespēja, kuras beigās ūdens no tvertnes netiek izsūknēts.		
IZGRIEŠANA CENTRIFŪGĀ Ūdens izsūkņēšana un ilgā izgriešana Maksimālais centrifūgas apgriezienu skaits: 1000 apgr./min. (EWS 106540 W) Maksimālais centrifūgas apgriezienu skaits: 1200 apgr./min. (EWS 126540 W) Maks. ielāde 6 kg Atsevišķa izgriešana, kas paredzēta ar rokām mazgājamai veļai, kā arī pēc programmām ar izmantotām papildfunkcijām Skalošanas pauze vai Nakts režīms. Centrifūgas apgriezienu skaitu katram veļas veidam var izvēlēties, nospiežot attiecīgo taustiņu.	APGRIEZIENU SAMAZINĀŠANA	
KOKVILNAS EKONOMISKĀ 90° - 40° Pamatmazgāšana - skalošanas Maksimālais centrifūgas apgriezienu skaits: 1000 apgr./min. (EWS 106540 W) Maksimālais centrifūgas apgriezienu skaits: 1200 apgr./min. (EWS 126540 W) Maks. ielāde 6 kg Balta kokvilnas veļa un veļa, kas krāso Šo programmu var izmantot, mazgājot mazliet un vidēji netīru kokvilnas veļu. Temperatūra tiks samazināta, un mazgāšanas laiks pagarināsies. Tādējādi tiek iegūta laba mazgāšanas kvalitāte, vienlaicīgi ietaupot enerģiju.	APGRIEZIENU SAMAZINĀŠANA BEZ IZGRIEŠANAS SKALOŠANAS PAUZE NAKTS REŽĪMS PRIEKŠMAZGĀŠANA ²⁾ PĀPILDU SKALOŠANA	

Programma Maksimālā un minimālā temperatūra Cikla apraksts Maksimālie centrifūgas apgriezieni Maksimālā veļas ielāde Veļas veids	Iespējas	Mazgāšanas līdzeklis Nodalījums
VIEGLI GLUDINĀT 60° – mazgāšana aukstā ūdenī Pamatmazgāšana - skalošanas Maksimālais centrifūgas apgriezenu skaits: 900 apgr./min. Maks. ielāde 1 kg Izvēloties šo taustiņu, veļa tiek maigi izmazgāta un izgriezta, lai nepieļautu saburzišanos. Tādejādi tiek atviegota gludināšana. Mašīna izpildīs papildu skalošanas.	APGRIEZIENU SAMAZINĀŠANA BEZ IZGRIEŠANAS SKALOŠANAS PAUZE	
DŽINSI 60° – mazgāšana aukstā ūdenī Pamatmazgāšana - skalošanas Maksimālais centrifūgas apgriezenu skaits: 1000 apgr./min. (EWS 106540 W) Maksimālais centrifūgas apgriezenu skaits: 1200 apgr./min. (EWS 126540 W) Maks. ielāde 3 kg Izmantojot šo programmu, var mazgāt džinsu bikses, kreklus un jakas, kā arī adītus augstas kvalitātes izstrādājumus. (PAPILDU SKALOŠANAS funkcija tiks aktivizēta automātiski).	APGRIEZIENU SAMAZINĀŠANA BEZ IZGRIEŠANAS SKALOŠANAS PAUZE NAKTS REŽĪMS PRIEKŠMAZGĀŠANA ²⁾	  
14 MINŪTES 30° Pamatmazgāšana - skalošanas Maksimālais centrifūgas apgriezenu skaits: 700 apgr./min. Maks. ielāde 2 kg Īss mazgāšanas cikls veļai, kas tikai jāatsvaidzina.	APGRIEZIENU SAMAZINĀŠANA BEZ IZGRIEŠANAS SKALOŠANAS PAUZE	
VIEGLI NETĪRI SPORTA APĢĒRBI 30° Pamatmazgāšana - skalošanas Maksimālais centrifūgas apgriezenu skaits: 700 apgr./min. Maks. ielāde 2,5 kg Īsa programma viegli netīriem sporta apģērbiem no jaukta tipa audumiem.	BEZ IZGRIEŠANAS	
<input type="radio"/> /IZSLĒGT Lai atceltu aktivizētu programmu vai izslēgtu veļas mašīnu.		

- 1) Ja izvēlaties ātro vai īpaši ātro režīmu, nospiežot taustiņu **9**, mēs iesakām samazināt maksimālo ielādi, kā norādīts. Var ievietot arī maksimālo veļas daudzumu, taču tas var ietekmēt mazgāšanas rezultātu. Ja izvēlaties atsvaidzināšanas vai īpaši ātrās atsvaidzināšanas režīmu, mēs iesakām vēl vairāk samazināt maksimālo ielādi.
- 2) Ja lietojat šķidros mazgāšanas līdzekļus, jāizvēlas programma bez PRIEKŠMAZGĀŠANAS.

Kopšana un tīršana

 **Brīdinājums** Pirms ierīces tīršanas un apkopes atvienojiet to no elektrotīkla.

Katrlakmens noņemšana

Ūdens, ko lietojam ikdienā, parasti satur kaļķi. Ieteicams periodiski izmantot ūdens mīk-

stināšanas pulveri. Veiciet to atsevišķi no veļas mazgāšanas, kā arī saskaņā ar ūdens mikstināšanas pulvera ražotāja norādījumiem. Tas neļaus veidoties kaļķa nogulsnēm.

Pēc katras mazgāšanas

Atstājiet durtiņas uz kādu brīdi atvērtas. Tas novērsīs pelējuma un nepatīkama aromāta veidošanos veļas mašīnā. Durtiņu atstāšana vaļā pēc mazgāšanas palīdzēs saglabāt arī durvju blīvējumu.

Apkopes mazgāšana

Ja izmantosiet mazgāšanu zemā temperatūrā, iespējams, ka veļas tilpnes iekšienē uzkrāsies nogulsnes.

Ieteicams regulāri veikt apkopes mazgāšanu. Lai veiktu apkopes mazgāšanu:

- No cilindra jāizņem veļa.
- Izvēlieties kokvilnas mazgāšanas programmu ar augstāko temperatūras iestatījumu.
- Izmantojiet parastu mazgāšanas līdzekļa devu, lietojiet pulveri ar bioloģiskām īpašībām.

Korpusa tīrīšana

Tīriet veļas mazgājamās mašīnas ārpusi tikai ar ziepēm un ūdeni, un pēc tam rūpīgi nosusiniet.

Svarīgi veļas mazgājamās mašīnas ārpusē tīrīšanai neizmantojiet metilspirtu, šķīdinātājus vai līdzīgus izstrādājumus.

Dozatora atvilktnes tīrīšana

Mazgāšanas līdzekļa dozatora atvilktnē regulāri jātīra.

Mazgāšanas pulvera un piedevu dozatora atvilktnē regulāri jātīra.

Piespiežot fiksatoru lejup un velkot uz āru, izņemiet atvilktni.

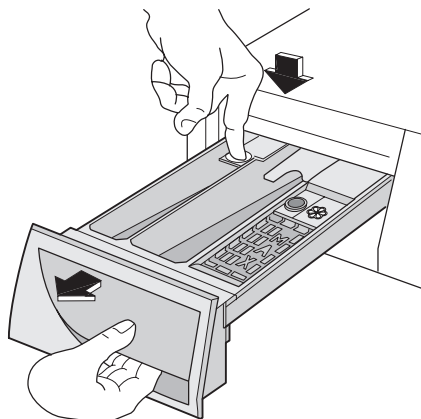

Noskalojiet to zem ūdens strūkļas, lai notīrītu visas uzkrājušās pulvera paliekas.

Lai atvieglotu tīrīšanu, piedevu nodalījuma augšpusi var noņemt. Nomazgājiet visas daļas ar ūdeni.

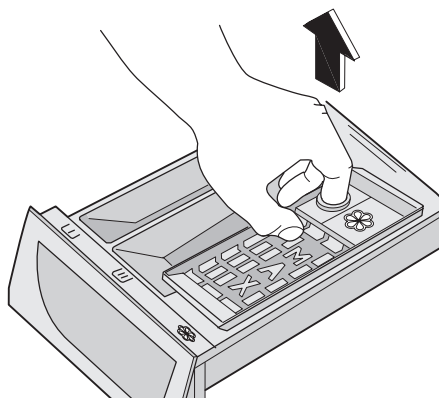

Iztīriet dozatora atvilktnes iekšpusi ar birsti.

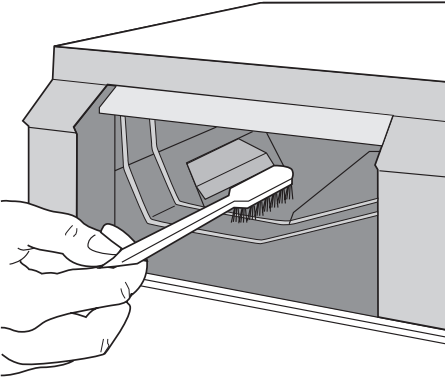

Mazgāšanas cilindrs

Veļas tīlnē var veidoties rūsa, ko izraisa oksidējoši svešķermeņi vai dzelzi saturošs krāna ūdens.

Svarīgi Nekādā gadījumā netīriet veļas tīlni ar katlakmens noņemšanas līdzekļiem, tīrīšanas līdzekļiem, kas satur hlору vai dzelzi, vai ar dzelzs sūkli.

1. Rūsu no veļas tīlnes notīriet ar nerūsošam tēraudam paredzētu tīrīšanas līdzekli.
2. Veiciet vienu mazgāšanas ciklu bez veļas, lai izskatotu tīrīšanas līdzekļa atlikumus. Programma: Īslaicīga kokvilnas programma, izmantojot maksimālu temperatūru un pievienojot aptuveni 1/4 mētrauka mazgāšanas līdzekļa.

Durtiņu blīvējums

Laiku pa laikam pārbaudiet durtiņu blīvējumu un noņemiet svešķermeņus, kas var būt iekērušies locījumā.

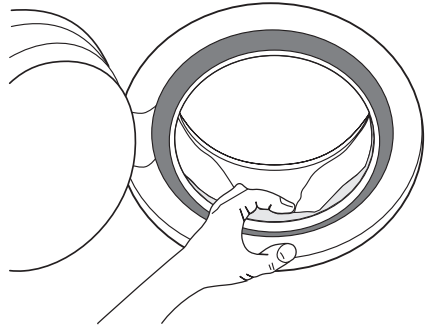

Ūdens izsūkņēšanas sūknis

Sūknis regulāri jāpārbauda, it īpaši, ja

- ūdens no ierīces netiek iztukšots un/vai nenotiek veļas izgriešana;
- ierīce ūdens izsūkņēšanas laikā rada neierastu troksni svešķermeņu, piem., spraužamadatu, monētu vai citu priekšmetu dēļ;
- rodas problēma ar ūdens izsūkņēšanu (skatiet sadaļu "Ko darīt, ja...", lai uzzinātu sīkāk).

⚠ Bīdīnājums Pirms sūkņa durtiņu atvēršanas, izslēdziet ierīci un izņemiet strāvas padeves spraudkontakta no kontaktligzdas.

Rīkojieties šādi:

1. Atvienojiet ierīci no elektrotīkla.
2. Ja nepieciešams, pagaidiet, līdz ūdens atdziest.
3. Atveriet sūkņa durtiņas, izmantojot monētu (vai, lietojot atbilstošu rīku, kuru, atkarībā no modeļa, varat atrast ierīces komplektācijā).

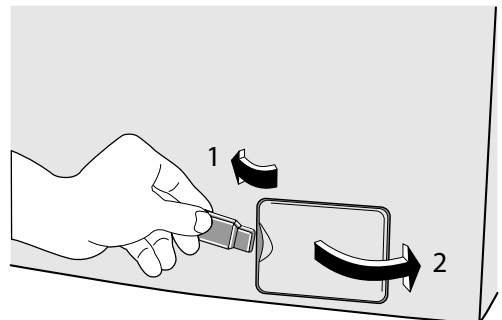

4. Novietojiet sūkņa tuvumā seku trauku ūdens savākšanai.

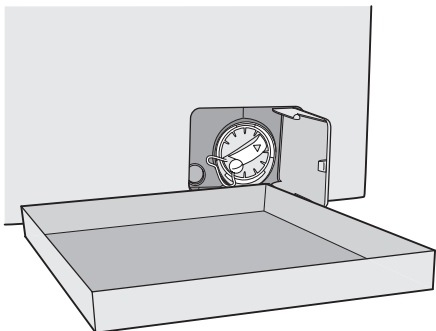

5. Izmantojot knaibles, noņemiet no filtra pārsega avārijas iztukšošanas vāciņu.

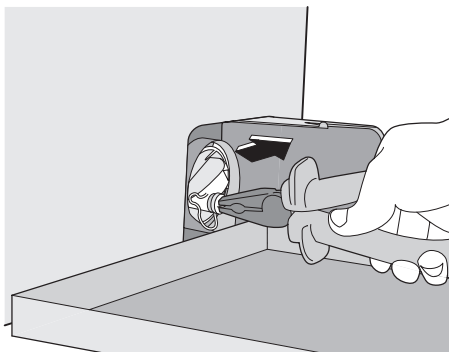

6. Ja ūdens vairāk neizplūst, ar knaiblēm, griežot pretēji pulksteņa rādītāja virzienam, noskrūvējiet sūkņa pārsegu un izņemiet filtru. Vienmēr turiet pa rokai lupatu, jo, noņemot pārsegu, var izplūst ūdens. Noskalojiet filtru zem tekoša ūdens, lai notīrītu visas pūkas.

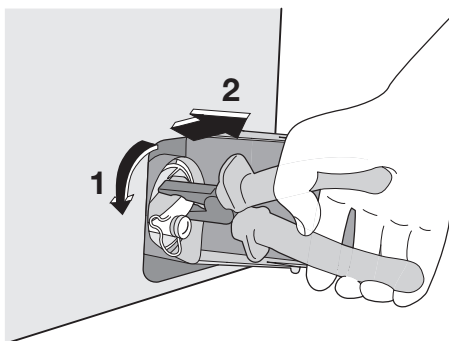

7. Noņemiet no sūkņa ligzdas un sūkņa lāpstīnriteņa svešķermeņus un pūkas.

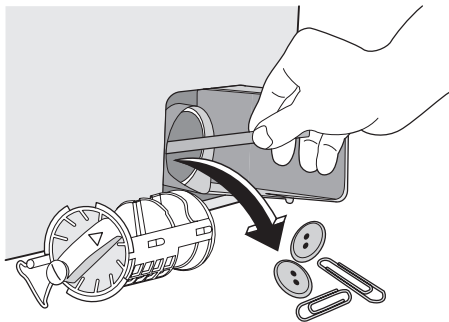

8. Rūpīgi pārbaudiet, vai sūkņa lāpstīnriteņa griežas (tas griežas grūdienveidīgi). Ja tas negriežas, lūdzu, sazinieties ar savu klientu apkalpošanas centru.

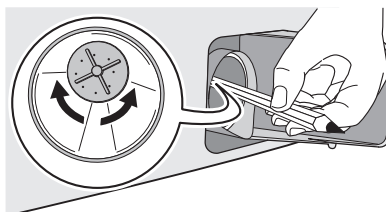

9. Ielieciet filtru sūknī, ievietojot to pareizā pozīcijā speciālajās vadīklās. Cieši pieskrūvējiet sūkņa pārsegu, griežot to pulksteņa rādītāja virzienā.

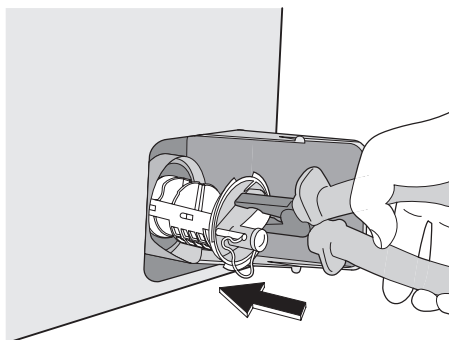

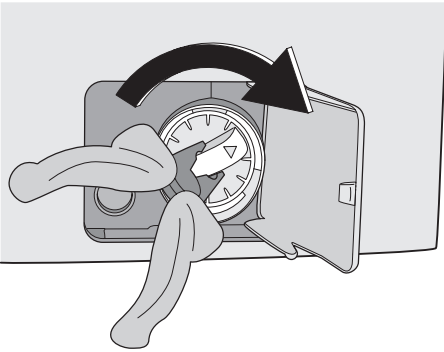

10. Novietojiet atpakaļ filtra pārsegā avārijas iztukšošanas vāciņu un cieši nostipriniet to.

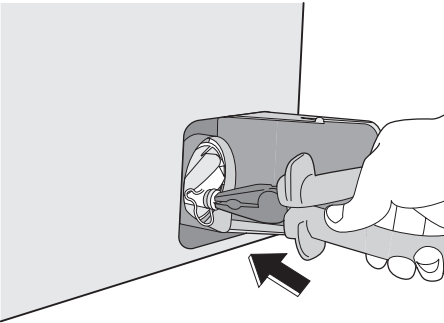

11. Aizveriet sūkņa durtiņas.

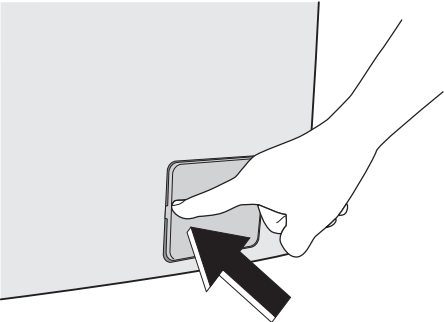

⚠ Brīdinājums Ja ierīce tiek lietota, atkarībā no aktivizētās programmas sūkņī var būt karsts ūdens. Neatveriet sūkņa pārsegu mazgāšanas cikla laikā - pagaidiet, līdz cikls ir beidzies un ierīce ir tukša. Liekot sūkņa pārsegu atpakaļ, pārliecinieties, vai tas ir cieši nostiprināts,

lai nerastos sūce un mazi bērni nevarētu to noņemt.

Ūdens ieplūdes filtru tīrīšana

Ja pamanāt, ka veļas mašīnā ūdens ieplūst ilgāk nekā parasti, pārbaudiet, vai filtrs un ūdens ieplūdes šļūtene nav nosprostojušies.

1. Aizgrieziet ūdenskrānu.
2. Noskrūvējiet ūdens ieplūdes cauruli.
3. Ar cietu suku iztīriet šļūtenes filtru.

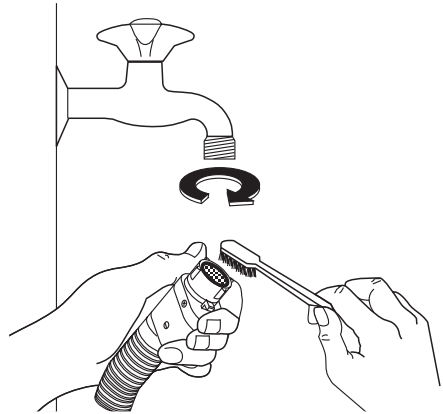

4. Pievienojiet šļūteni krānam.
5. Atvienojiet šļūteni no veļas mašīnas. Novietojiet uz grīdas lupatu iespējamai ūdens savākšanai.
6. Iztīriet vārsta filtru, izmantojot cietu suku vai drāniņu.

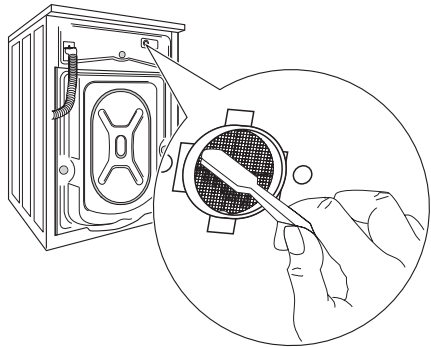

7. Pievienojiet šļūteni veļas mašīnai un pārbaudiet, vai savienojums ir hermētisks.
8. Atgrieziet krānu.

Ūdens izsūkņēšana avārijas gadījumā

Ja ūdens no veļas mašīnas neaizplūst, rīkojieties šādi:

1. izņemiet kontaktdakšu no sienas kontaktligzdas;
2. aizgrieziet ūdens krānu;
3. ja nepieciešams, pagaidiet, līdz ūdens atdziest;
4. atveriet sūkņa lūciņu;
5. nolieciet uz grīdas bļodu un ievietojiet tajā ūdens aizplūdes šļūteni. Noņemiet no tās vāciņu. Ūdenim gravitācijas iespaidā jāizplūst traukā. Kad bļoda ir pilna, uzlieciet šļūtenei aizbāzni. Iztukšojiet bļodu. Atkārtojiet šīs darbības, līdz ūdens vairs neizplūst;
6. vajadzības gadījumā iztīriet sūkni kā aprakstīts iepriekš;
7. ievietojiet ūdens aizplūdes šļūteni atpakaļ tai paredzētajā vietā, pirms tam uzliekot tai vāciņu;

Aizsardzība pret sasaldšanu

Ja veļas mašīna novietota vietā, kur temperatūra ir zem 0 °C, rīkojieties šādi:

1. Atvienojiet ierīci no elektrotīkla.
2. Aizgrieziet ūdens krānu.
3. Noskrūvējiet ūdens ieplūdes šļūteni.
4. Novietojiet ūdens ieplūdes šļūtenes galu uz grīdas novietotajā traukā, atveriet filtra avārijas iztukšošanas tvertni un ļaujiet ūdenim izplūst.
5. Uzstādiet atpakaļ avārijas iztukšošanas tvertni filtrā un pieskrūvējiet ūdens ieplūdes šļūteni.
6. Ja nepieciešams mašīnu atkal darbināt, pārļiecinieties, ka temperatūra telpā ir virs 0 °C.

Ko darīt, ja ...

Dažas problēmas var rasties nepietiekamas apkopes rezultātā, un tās var vienkārši novērst, neizsaucot speciālistu. Pirms sazināšanās ar klientu atbalsta centru, lūdzu, veiciet tālāk minētās pārbaudes.

Veļas mašīnas ekspluatācijas laikā, iespējams, ka sāks mirgot **sarkanais 8.** taustiņa indikators, atskanēs skaņas signāls un displejā parādīsies kāds no tālāk minētajiem kļūdu kodiem, norādot, ka ierīce darbojas nepareizi:

- **E10** : problēma ar ūdens piegādi.
- **E20** : problēma ar ūdens aizplūdi.
- **E40** : atvērta lūka.

Tiklīdz esat radušos traucējumu novērsuši, nospiediet **8.** taustiņu, lai restartētu programmu. Ja pēc visām pārbaudēm problēma vēl aizvien saglabājas, sazinieties ar klientu apkalpošanas centru, norādot modeļa nosaukumu un sērijas numuru.

Problēma	Iespējamais iemesls / risinājums
Veļas mazgājamā mašīna neieslēdzas	<p>Lūka nav aizvērta. E40</p> <ul style="list-style-type: none"> • Cieši aizveriet lūku. <p>Kontaktdakša nav pareizi ievietota kontaktligzdā.</p> <ul style="list-style-type: none"> • Ievietojiet kontaktdakšu kontaktligzdā. <p>Kontaktligzdā nav strāvas.</p> <ul style="list-style-type: none"> • Pārbaudiet mājas elektroinstalāciju. <p>Galvenais drošinātājs ir izdedzis.</p> <ul style="list-style-type: none"> • Nomainiet drošinātāju. <p>Nav pareizi iestatīts programmu izvēles pārslēgs un nav nospiests taustiņš 8.</p> <ul style="list-style-type: none"> • Pagrieziet programmu izvēles pārslēgu un nospiediet taustiņu 8 vēlreiz. <p>Ir izvēlēts atliktais starts.</p> <ul style="list-style-type: none"> • Ja vēlaties veļu mazgāt tūlīt, atceliet atlikto startu. <p>Bērnu drošības slēdzis ir aktivizēts.</p> <ul style="list-style-type: none"> • Deaktivizējiet bērnu drošības slēdzi.

Problēma	Iespējamais iemesls / risinājums
Veļas mašīna nepiepildās ar ūdeni	<p>Aizgriezts ūdens krāns. E10</p> <ul style="list-style-type: none"> • Atgrieziet ūdens krānu. <p>Ūdens ieplūdes šļūtene ir salocījusies vai saspiesta. E10</p> <ul style="list-style-type: none"> • Pārbaudiet ūdens ieplūdes šļūtenes savienojumu. <p>Ūdens ieplūdes šļūtenes filtrs ir aizsērējis. E10</p> <ul style="list-style-type: none"> • Izīriet ūdens ieplūdes šļūtenes filtru. <p>Lūka nav pareizi aizvērta. E40</p> <ul style="list-style-type: none"> • Cieši aizveriet lūku.
Ūdens no veļas mašīnas netiek izsūknēts un/vai nenotiek veļas izgriešana	<p>Ūdens aizplūdes šļūtene ir salocījusies vai saspiesta. E20</p> <ul style="list-style-type: none"> • Pārbaudiet ūdens aizplūdes šļūtenes savienojumu. <p>Izplūdes filtrs ir nosprostojies. E20</p> <ul style="list-style-type: none"> • Izīriet izplūdes filtru. <p>Izvēlēta iespēja vai programma, kuras beigās ūdens netiek izsūknēts no tvertnes, vai izvēlēta iespēja vai programma izslēdz visas izgriešanas fāzes.</p> <ul style="list-style-type: none"> • Izvēlieties ūdens izsūknēšanas vai izgriešanas programmu. <p>Veļa tilpnē nav izkārtjusies vienmēri.</p> <ul style="list-style-type: none"> • Izkārtojiet veļu vienmēri.
Ūdens tek uz grīdas	<p>Izmantots pārāk liels daudzums mazgāšanas līdzekļa, vai tas ir nepiemērots (veidojas pārāk daudz putu).</p> <ul style="list-style-type: none"> • Samaziniet mazgāšanas līdzekļa daudzumu vai izmantojiet citu. <p>Pārbaudiet, vai ieplūdes šļūtenes savienojumā nav ūdens noplūdes.</p> <p>Dažreiz to ir grūti noteikt, ja ūdens plūst pa šļūteni - pārbaudiet, vai tā ir mitra.</p> <ul style="list-style-type: none"> • Pārbaudiet ūdens ieplūdes šļūtenes savienojumu. <p>Ūdens izsūknēšanas vai ieplūdes šļūtene ir bojāta.</p> <ul style="list-style-type: none"> • Nomainiet to ar jaunu. <p>Pēc tīrīšanas avārijas ūdens izsūknēšanas filtra vāciņš nav uzlikts atpakaļ uz filtra, vai arī filtrs nav pareizi ieskrūvēts tam paredzētajā vietā.</p> <ul style="list-style-type: none"> • Uzlieciet atpakaļ avārijas ūdens izsūknēšanas filtra vāciņu vai ieskrūvējiet filtru līdz galam.
Neapmierinoši mazgāšanas rezultāti	<p>Izmantots pārāk maz mazgāšanas līdzekļa vai tas ir nepiemērots.</p> <ul style="list-style-type: none"> • Palieliniet mazgāšanas līdzekļa daudzumu vai izmantojiet citu. <p>Grūti iztīrāmi traipi pirms mazgāšanas nav tikuši apstrādāti.</p> <ul style="list-style-type: none"> • Pirms mazgāšanas apstrādājiet traipus ar speciāliem traipu tīrīšanas līdzekļiem. <p>Nav izvēlēta pareizā temperatūra.</p> <ul style="list-style-type: none"> • Pārbaudiet, vai izvēlēta pareizā temperatūra. <p>Ievietots pārāk liels veļas daudzums.</p> <ul style="list-style-type: none"> • Samaziniet veļas daudzumu.
Lūka neatveras	<p>Programma joprojām darbojas.</p> <ul style="list-style-type: none"> • Pagaidiet, līdz beidzas mazgāšanas cikls. <p>Lūka nav atbloķēta.</p> <ul style="list-style-type: none"> • Pagaidiet, līdz nodziest  simbols. <p>Veļas tilpnē ir ūdens.</p> <ul style="list-style-type: none"> • Lai izsūknētu ūdeni, izvēlieties ūdens izsūknēšanas vai veļas izgriešanas programmu.

Problēma	Iespējamais iemesls / risinājums
Veļas mašīna vibrē, darbojas trokšņaini	<p>Nav noņemti transportēšanas stiprinājumi un iepakojuma materiāli.</p> <ul style="list-style-type: none"> • Pārbaudiet, vai veļas mašīna uzstādīta pareizi. <p>Nav noregulētas veļas mašīnas kājiņas.</p> <ul style="list-style-type: none"> • Pārbaudiet, vai veļas mašīna nolīmeņota pareizi. <p>Veļa tilpnē nav izkārtojusies vienmērīgi.</p> <ul style="list-style-type: none"> • Izkārtojiet veļu vienmērīgi. <p>Tilpnē ir ļoti maz veļas.</p> <ul style="list-style-type: none"> • Mazgājiet lielāku veļas daudzumu.
Veļas izgriešana sākas vēlu vai nesākas vispār	<p>Ir aktivizējusies elektroniskā balansa kontrole, jo veļa tilpnē nav izkārtota vienmērīgi. Veļa tiek pārkārtota, pagriežot tvertni pretējā virzienā. Tas var notikt vairākas reizes, līdz disbalanss tiek novērsts, un ierīce var atsākt normālu veļas izgriešanas procesu. Ja apmēram pēc 10 minūtēm veļa vēl aizvien nav vienmērīgi izkārtojusies tvertnē, mašīna pārtrauks izgriešanu. Šādā gadījumā izkārtojiet veļu ar rokām un izvēlieties izgriešanas programmu.</p> <ul style="list-style-type: none"> • Izkārtojiet veļu vienmērīgi. <p>Veļas ir par maz.</p> <ul style="list-style-type: none"> • Ielieciet vēl kādu veļas gabalu, pārkārtojiet veļu tilpnē un izvēlieties izgriešanas programmu.
Mašīna rada neierastu troksni	<p>Ierīce ir aprīkota ar motoru, kas, salīdzinot ar parastajiem motoriem, darbojas ar neierastu troksni. Šis jaunais motors vienmērīgi ieslēdzas un veļas izgriešanas laikā nodrošina vienmērīgāku veļas izkārtojumu tilpnē, tādējādi palielinot arī ierīces stabilitāti.</p>
Veļas tilpnē nav redzams ūdens	<p>Mūsdienu tehnoloģiju veļas mašīnas darbojas ekonomiski, patērējot ļoti nelielu ūdens daudzumu, vienlaikus nodrošinot nevainojamu mazgāšanas rezultātu.</p>

Ja nevarējāt atklāt vai novērst kļūmi, sazinieties ar klientu atbalsta centru. Pirms sazināties ar klientu atbalsta centru, lūdzu, pierakstiet ierīces modeli, sērijas numuru un iegādes datumu: klientu atbalsta centram šī informācija būs nepieciešama.

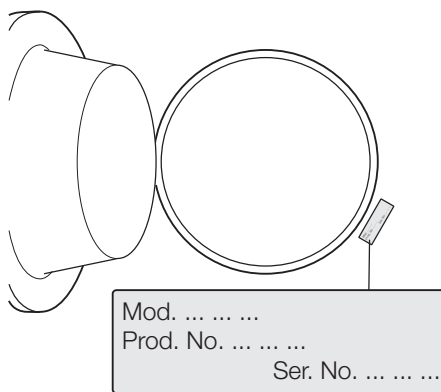

Tehniskie dati

Izmēri	Platums	60 cm
	Augstums	85 cm
	Dziļums	44 cm
	Dziļums (kopējie izmēri)	48 cm
Elektrības padeves pieslēgšana Spriegums - kopējā patērējamā jauda - drošinātājs	Informācija par elektrības pieslēgumu atrodama uz datu plāksnītes ierīces lūkas iekšējā malā.	

Ūdens spiediens	Minimālais Maksimālais	0,05 MPa 0,8 MPa
Maksimālais veļas daudzums	Kokvilna	6 kg
Veļas izgriešanas ātrums	Maksimālais	1000 apgr./min. (EWS 106540 W) 1200 apgr./min. (EWS 126540 W)

Patēriņa lielumi

Programma	Enerģijas patēriņš (KWh)	Ūdens patēriņš(litri)	Programmas ilgums (minūtes)
Baltā kokvilnas veļa 90°	1.95	62	Skatiet informāciju par programmu laiku vadības paneļa displejā.
Kokvilna 60°	1.25	59	
Kokvilna ECO 60° ¹⁾	1.02	42	
Kokvilna 40°	0.75	59	
Sintētika 40°	0.5	49	
Smalkveļa 40°	0.55	58	
Vilnas izstrādājumi/ mazgāšana ar rokām 30°	0.3	50	

1) Programma "Kokvilna Eco" ar 60 °C un ar 6 kg veļas ielādi, saskaņā ar Eiropas Direktīvu 92/75/EEK, ir atsaucies programma datiem, kas minēti enerģijas uzlīmē.

i Šajā tabulā minētie patēriņa dati ir tikai informatīvi un var atšķirties atkarībā no mazgājamās veļas veida un daudzuma, piegādātā ūdens un apkārtējās vides temperatūras.

Uzstādīšana

Izsaiņošana

Pirms ierīces lietošanas jānoņem tās iesaiņojums un transportēšanas skrūves.

Ieteicams saglabāt transportēšanas aprīkojumu, lai to varētu uzstādīt gadījumā, ja ierīce atkal jāpārvieta.

1. Pēc iepakojuma noņemšanas uzmanīgi nolieciet ierīci ar tās mugurpusi uz leju, lai noņemtu polistirēna pamatni.

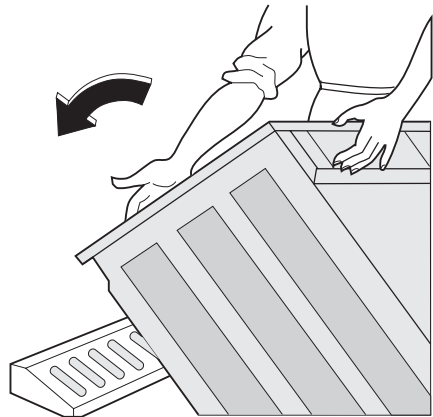

2. Noņemiet strāvas kabeli un ūdens aizplūdes šļūteni no fiksatoriem ierīces aizmugurē.

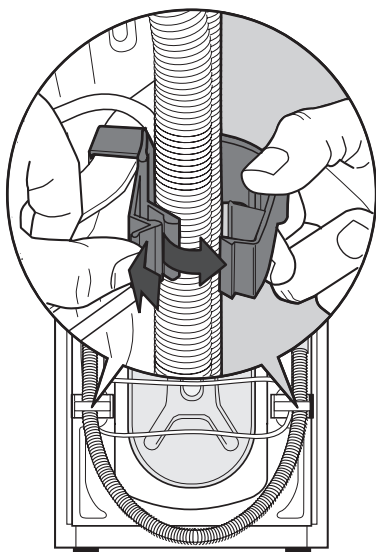

3. Izskrūvējiet trīs skrūves.

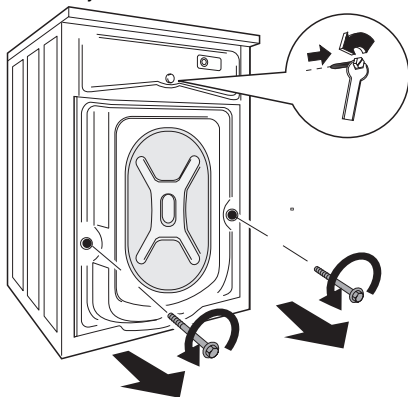

4. Izņemiet plastmasas starplikas.

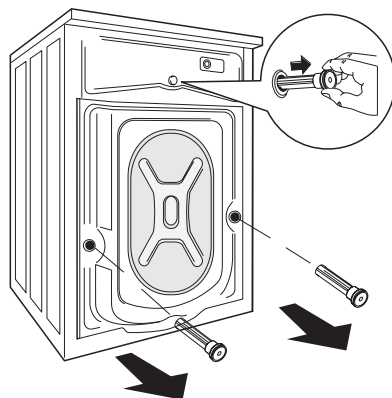

5. Ievietojiet mazākajā augšējā atverē un divās lielākajās plastmasas aizbāžņus, kas atrodas maisiņā kopā ar lietošanas pamācību.

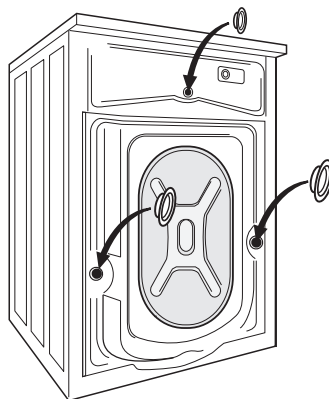

Novietošana

Uzstādiet veļas mašīnu uz cietas un līdzenas grīdas. Pārbaudiet, vai gaisa cirkulācijai ap mašīnu netraucē paklāji, lupatas utt. Pārbaudiet, vai mašīna nepieskaras sienai vai citām virtuves ierīcēm. Nolīmeņojiet veļas mašīnu, paaugstinot vai pazeminot ierīces kājiņas. Lai veļas mašīna būtu stabila un nolīmeņota, kājiņām **JĀBŪT** pareizi noregulētām. Ja nepieciešams, pārbaudiet veļas mašīnas novietojumu ar līmeņrādi. Regulēšanu var veikt ar uzgriežņatslēgu. Pareiza nolīmeņošana novērš vibrāciju, troksni un veļas mašīnas izkustēšanos.

- ⚠ Uzmanību** Nekādā gadījumā nemēģiniet izlīdzināt mašīnas stāvokli, novietojot zem tās koka gabalus, kartonu vai tamlīdzīgus materiālus.

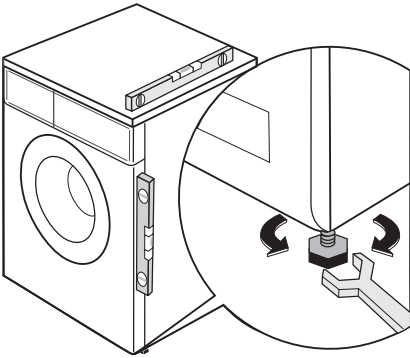

Ūdens ieplūde

Ierīces komplektācijā ir ūdens ieplūdes šļūtene, kas atrodas veļas tilpnē. Neizmantojiet pievienošanai pie ūdens vada jau lietotas šļūtenes.

Svarīgi Šī veļas mašīna jāpieslēdz aukstā ūdens piegādei.

1. Atveriet durtiņas un izņemiet ūdens ieplūdes šļūteni.
2. Pievienojiet šļūteni ar leņķa savienojumu pie ierīces. Nenovietojiet ūdens ieplūdes šļūteni virzienā uz leju. Novietojiet šļūteni leņķī pa labi vai kreisi atkarībā no ūdens krāna stāvokļa.

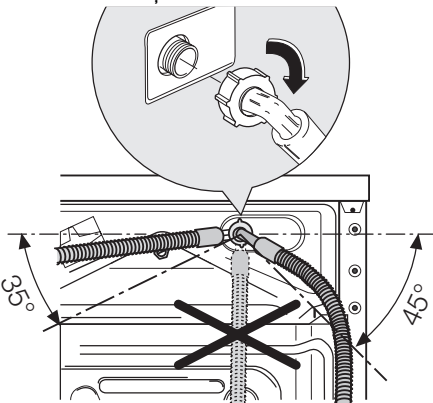

3. Uzstādiet šļūteni pareizi, atslābinot gredzenveida uzgriezni. Kad šļūtene ir novietota pareizā stāvoklī, pievelciet gredzenveida uzgriezni, lai nepieļautu ūdens noplūdi.
4. Pievienojiet šļūteni pie krāna ar 3/4" vītņi. Izmantojiet tikai komplektā ietilpstošo šļūteni.

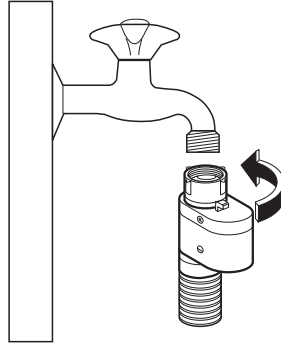

Ieplūdes šļūteni var pagarināt. Ja tā ir pārāk īsa, un nevēlaties pārvietot krānu, jāiegādājas jauna, garāka šļūtene, kas īpaši paredzēta šāda veida izmantošanai.

Aizsardzības ierīce pret noplūdēm

Ūdens ieplūdes šļūtene ir aprīkota ar pret-pārplūšanas aizsardzības ierīci, kas nodrošina pret ūdens noplūdes radītajiem bojājumiem, kas var rasties šļūtenes nolietojšanās rezultātā. Uz šo kļūdu norāda sarkans sektors "A". Ja tā notiek, aizveriet ūdens krānu un sazinieties ar klientu atbalsta centru, lai veiktu bojātās šļūtenes nomaiņu.

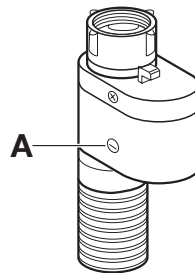

Ūdens aizsūkņēšana

Ūdens aizplūdes šļūtenes galu var uzstādīt trīs veidos.

- **Pārlietot pāri izlietnes malai** un nostiprinot to ar plastmasas fiksatoru, kas ietilpst ierīces komplektācijā. Izvēloties šo pievienošanas variantu, ievērojiet, lai ūdens izsūkšanās laikā šļūtenes gals neatāķētos no izlietnes. Drošības nolūkos piesieniet to pie krāna ar auklas gabalu vai piestipriniet pie sienas.

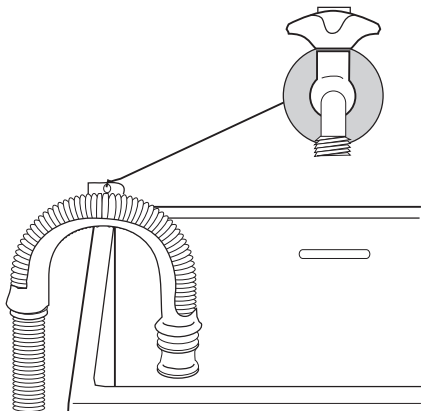

- **Izlietnes novadcaurules atsevišķā atzarā.** Atzara atverei jābūt tādā augstumā, lai izplūdes šļūtenes izliekums atrastos vismaz 60 cm virs zemes.
- **Ievietojot ūdens izplūdes šļūteni tieši izlietnes novadcaurulē**, vismaz 60 cm augstumā, taču ne augstāk par 90 cm. Aizplūdes šļūtenes galu vienmēr jānodrošina ar atbilstošu ventilāciju, t.i., izlietnes novadcaurules diametram jābūt platākam nekā ūdens aizplūdes šļūtenes ārējam diametram. Ūdens aizplūdes šļūtene nedrīkst būt salocījusies.

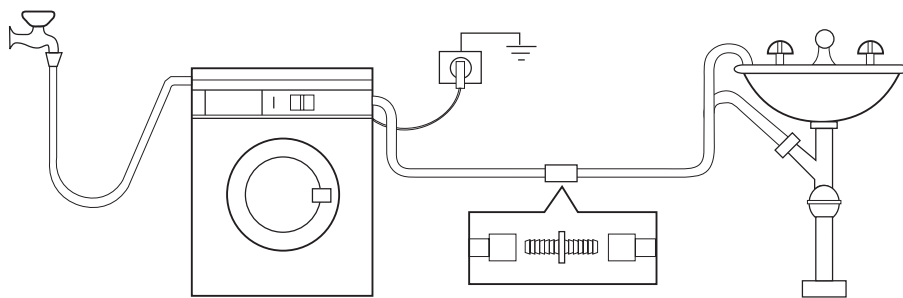

Izplūdes šļūtenes kopējais garums nedrīkst pārsniegt 4 metrus. Garākas izplūdes šļūtenes un savienojumus var iegādāties klientu atbalsta centrā.

Elektrības padeves pieslēgšana

Informācija par elektrisko pieslēgumu atrodama uz datu plāksnītes ierīces durvīņu sānu malā.

Pārlicinieties, ka Jūsu mājas elektrotīkls ir piemērots maksimālajai jaudai, ņemot vērā arī citas lietotās elektroierīces.

- ⚠ **Pievienojiet ierīci saņemtai kontaktlīdžai.**

- ⚠ **Ražotājs neuzņemsies atbildību par bojājumiem vai nelaimes gadījumiem, kas radušies šo drošības noteikumu neievērošanas rezultātā.**

- ⚠ **Pēc ierīces uzstādīšanas jābūt nodrošinātai brīvai piekļuvei tās strāvas padeves kabelim.**

 **Ja veļas mašīnas strāvas kabelis ir jānomaina, sazinieties ar klientu atbalsta centru.**

Apsvērumi par vides aizsardzību

Simbols  uz produkta vai tā iepakojuma norāda, ka šo produktu nedrīkst izmest saimniecības atkritumos. Tas jānodod attiecīgos elektrisko un elektronisko iekārtu savākšanas punktos pārstrādāšanai. Nodrošinot pareizu atbrīvošanos no šī produkta, jūs palīdzēsiet izvairīties no potenciālām negatīvām sekām apkārtējai videi un cilvēka veselībai, kuras iespējams izraisīt, nepareizi izmetot atkritumos šo produktu. Lai iegūtu detalizētāku informāciju par atbrīvošanos no šī produkta, lūdzu sazināties ar jūsu pašvaldību, saimniecības atkritumu savākšanas dienestu vai veikalu, kurā jūs iegādājāties šo produktu.

Iepakojuma materiāli

Visi materiāli, kas marķēti ar apzīmējumu , ir otrreiz pārstrādājami.

>PE<= polietilēns

>PS<= putuplasts

>PP<= polipropilēns

Tas nozīmē, ka tos var nodot otrreizējai pārstrādei, un tie jāievieto attiecīgajās atkritumu savākšanas tvertnēs.

Ieteikumi vides aizsardzībai

Lai ekonomētu ūdens un strāvas patēriņu, kā arī palīdzētu aizsargāt vidi, mēs iesakām ievērot šādus padomus:

- Vidēji netīru veļu mazgājiet bez priekšmazgāšanas, tādējādi ekonomējot mazgāšanas līdzekļus, ūdeni un laiku (sniegsiet savu ieguldījumu arī vides aizsardzībā!).
- Ierīces darbība ir daudz ekonomiskāka, ja mazgā maksimāli pieļaujamo veļas daudzumu.
- Ar atbilstošu priekšapstrādi var iztīrīt traukus un netīrumus; veļu tad var mazgāt arī zemākā temperatūrā.
- Mazgāšanas līdzekļa daudzums jānosaka saskaņā ar ūdens cietības pakāpi, mazgājamās veļas netīrības pakāpi un tās daudzumu.

Electrolux. Thinking of you.

Обменяйтесь с нами своими мыслями на
www.electrolux.com

Содержание

Сведения по технике безопасности		Программы стирки	41
	28	Уход и чистка	44
Описание изделия	30	Что делать, если ...	49
Панель управления	32	Технические данные	51
Условные обозначения	34	Показатели потребления	52
Первое использование	35	Установка	52
Персонализация	35	Подключение к электросети	55
Ежедневное использование	35	Охрана окружающей среды	56
Полезные советы	39		



Право на изменения сохраняется



Сведения по технике безопасности

ВАЖНО! Внимательно прочитайте и сохраните для консультаций в будущем.

- Безопасность Вашего прибора соответствует действующим промышленным стандартам и требованиям законодательства в отношении безопасности приборов. Тем не менее, как изготовители, мы считаем своим долгом дать следующие указания по безопасности.
- Очень важно, чтобы настоящее руководство хранилось у пользователя машины для консультаций в будущем. В случае продажи или передачи данного электробытового прибора другому лицу или, если при переезде на новое место жительства прибор остается по старому адресу, обеспечьте передачу руководства вместе с прибором его новому владельцу с тем, чтобы он мог ознакомиться с правилами его эксплуатации и соответствующими предупреждениями.
- **НЕОБХОДИМО** внимательно ознакомиться с ними перед тем, как приступить к установке и эксплуатации машины.
- Перед первым включением стиральной машины проверьте ее на отсутствие повреждений, вызванных транспортировкой. Никогда не подключайте к инженерным сетям поврежденную

машину. При обнаружении каких-либо повреждений обращайтесь к поставщику.

- Если доставка машины произведена зимой при отрицательных температурах: Перед первым включением стиральной машины дайте ей постоять при комнатной температуре в течение 24 часов.

Общие правила техники безопасности

- Опасно изменять технические характеристики изделия или каким-либо образом модифицировать его.
- При стирке с высокой температурой стекло дверцы может сильно нагреваться. Не касайтесь его!
- Следите за тем, чтобы домашние животные не забирались в барабан. Чтобы избежать этого, проверяйте барабан перед началом использования машины.
- Не допускайте попадания в машину твердых острых предметов, таких как монеты, булавки, заколки, винтики, камни и т.д., так как они могут привести к ее серьезному повреждению.
- Используйте только рекомендованное количество смягчителя тканей и моющего средства. При применении чрезмерного количества моющего средства возможно повреждение ткани.

- См. рекомендации изготовителя относительно количества моющих средств.
- Мелкие предметы, такие как носки, носовые платки, пояса и т.д., следует помещать в специальные мешки для стирки или наволочку, иначе во время стирки они могут застрять между баком и барабаном.
 - Не стирайте в машине изделия с пластинами из китового уса, одежду с необработанными краями и рваную одежду.
 - После использования и перед чисткой и техобслуживанием машины всегда отключайте ее от электросети и закройте кран подачи воды.
 - Ни при каких обстоятельствах не пытайтесь отремонтировать машину самостоятельно. Ремонт, выполненный неопытными лицами, может привести к серьезной неисправности или травме. Обращайтесь в местный сервисный центр. Всегда настаивайте на использовании оригинальных запчастей.

Установка

- Этот прибор тяжелый. Будьте осторожны при его перемещении.
- При распаковке прибора убедитесь в том, что он не поврежден. В случае сомнений не пользуйтесь им, а обратитесь в сервисный центр.
- Перед началом эксплуатации машины следует удалить всю упаковку и снять транспортировочные болты. В противном случае возможно серьезное повреждение изделия и другого имущества. См. соответствующий раздел в руководстве пользователя.
- После установки прибора убедитесь, что он не стоит на сливном или наливном шланге и что верхняя крышка не прижимает сетевой шнур к стене.
- Если машина устанавливается на ковровом покрытии, необходимо отрегулировать ножки таким образом, чтобы обеспечить свободную циркуляцию воздуха под машиной.
- После установки обязательно убедитесь в отсутствии утечки воды из шлангов и соединительных элементов.
- Если прибор установлен в помещении, температура в котором может опуститься ниже нуля, ознакомьтесь с разделом "Опасность замерзания".
- Все сантехнические работы, необходимые для установки данного прибора, должны выполняться квалифицированным сантехником или компетентным специалистом.
- Все работы по электрическому подключению, необходимые для установки данного прибора, должны выполняться квалифицированным электриком или компетентным специалистом.

Эксплуатация

- Данный прибор предназначен только для бытового применения. Он не должен использоваться в целях, отличных от тех, для которых он предназначен.
- Стирайте только те изделия, которые предназначены для машинной стирки. Следуйте инструкциям, указанным на этикетке каждой вещи.
- Не перегружайте прибор. См. таблицу программ стирки.
- Перед стиркой проверьте, чтобы все пуговицы и застёжки-молнии на одежде были застегнуты, а в карманах ничего не было. Не стирайте в машине сильно поношенную или рваную одежду; удаляйте пятна краски, чернил, ржавчины и травы перед стиркой. НЕЛЬЗЯ стирать в машине бюстгалтеры с проволочным каркасом.
- Не следует стирать в машине вещи, испачканные летучими жидкостями наподобие бензина. Если такие летучие жидкости использовались для чистки одежды, необходимо полностью удалить их с нее перед тем, как класть вещи в машину.
- Никогда не тяните за кабель, чтобы вынуть сетевой шнур из розетки; всегда беритесь за саму вилку.
- Ни в коем случае не эксплуатируйте прибор в случае повреждения сетевого шнура или таких повреждений панели управления, рабочего стола или основания, которые открывают доступ во внутреннюю часть стиральной машины.

Защита от детей

- Данный прибор не предназначен для эксплуатации лицами (включая детей) с ограниченными физическими или сенсорными способностями, с недостаточным опытом или знаниями без присмотра лица, отвечающего за их безопасность, или получения от него соответствующих инструкций, позволяющих им безопасно эксплуатировать прибор.
- Необходимо присматривать за детьми и не разрешать им играть с прибором.
- Упаковочные материалы (например, полиэтиленовая пленка, полистирол) могут быть опасными для детей — они могут стать причиной удушья. Держите их вне досягаемости детей.
- Храните все моющие средства в надежном месте, недоступном для детей.

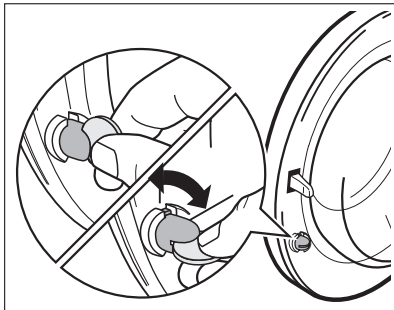

Следите за тем, чтобы дети и домашние животные не забирались в барабан. Чтобы предупредить возможность запираания внутри барабана детей или домашних животных, в машине предусмотрено специальное устройство. Чтобы включить его, поверните по часовой стрелке кнопку с внутренней стороны дверцы (не нажимая ее) так, чтобы паз пришел в горизонтальное положение. При необходимости используйте монету. Чтобы отключить это устройство и закрыть дверцу, поверните кнопку против часовой стрелки так, чтобы паз оказался в вертикальном положении.

Описание изделия

- i** Ваш новый прибор удовлетворяет всем современным требованиям, предъявляемым к эффективной стирке белья, при низком расходе воды, энергии и моющих средств. Новая система стирки обеспечивает полное использование моющего средства и уменьшает потребление воды, способствуя экономии энергии.

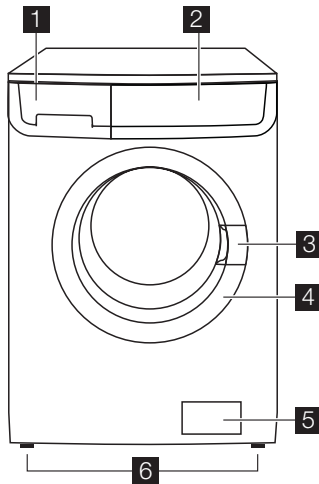

- 1** Дозатор моющих средств
- 2** Панель управления
- 3** Ручка для открывания дверцы

- 4** Табличка технических данных
- 5** Фильтр сливного насоса
- 6** Регулируемые ножки

Дозатор моющих средств

☐ Отделение для моющего средства, используемого при предварительной стирке и вымачивании, или для пятновыводителя, используемого на этапе выведения пятен (если имеется). Моющее средство для предварительной стирки и вымачивания добавляется в начале выполнения программы стирки. Пятновыводитель добавляется на этапе выведения пятен.

☐ Отделение для порошкового или жидкого моющего средства, используемого при основной стирке. При использовании жидкого моющего средства наливайте его **непосредственно перед** запуском программы.

☒ Отделение для жидких добавок (смягчителя тканей, крахмала).

При дозировке моющих средств и добавок руководствуйтесь указаниями изготовителя и не превышайте отметку "MAX" на стенке дозатора. Смягчитель тканей или крахмальные добавки необходимо заливать в отделение дозатора перед запуском программы стирки.



Таблица программ

Вместе с машиной поставляется несколько таблиц программ на разных языках. Одна из них прикреплена на фронтальной стороне дозатора моющих средств, а остальные находятся в пакете

с руководством пользователя. Таблицу, прикрепленную на панели дозатора, легко заменить: снимите таблицу, потянув ее вправо, и вставьте на ее место таблицу на нужном языке.

Панель управления

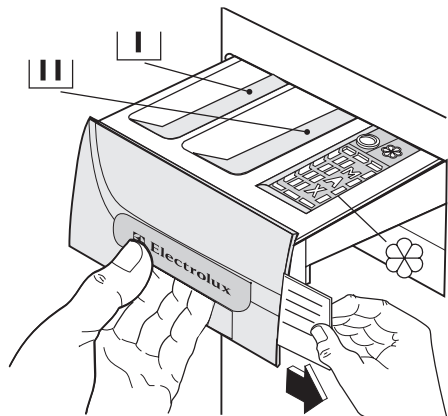
i На рисунке показана панель управления. На нем показаны селектор программ, кнопки, индикаторы и дисплей. Они представлены соответствующими цифрами на следующих страницах.

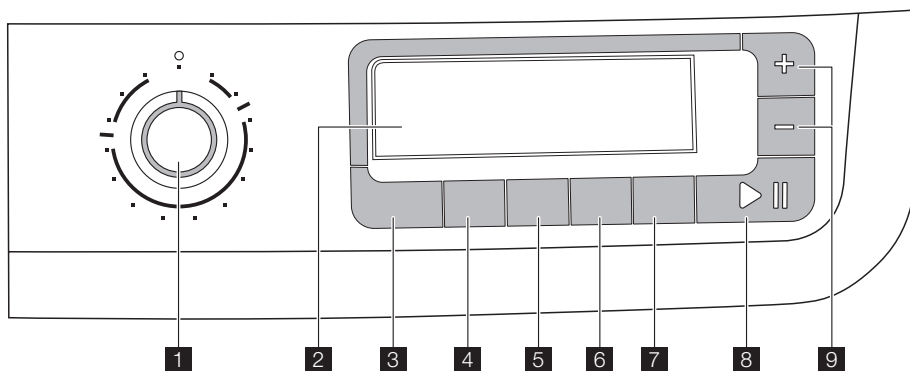

- 1** Переключатель программ
- 2** Дисплей
- 3** Кнопка выбора температуры
- 4** Кнопка снижения скорости отжима
- 5** Кнопка предварительной стирки
- 6** Кнопка дополнительного полоскания
- 7** Кнопка задержки запуска
- 8** Кнопка «ПУСК/ПАУЗА»
- 9** Кнопки менеджера времени

Селектор программ

Селектор программ позволяет выбирать нужную программу, а также включать и выключать машину.

Температура

С помощью этой кнопки можно увеличивать или уменьшать температуру стирки.

Снижение скорости отжима

Нажав эту кнопку, Вы можете изменить скорость отжима в выбранной программе.

Предварительная стирка

При выборе этой функции машина выполняет предварительную стирку перед тем, как приступать к основной стирке. Время стирки будет увеличено. Эта функция рекомендуется для стирки сильно загрязненного белья.

Дополнительное полоскание

Данный прибор специально разработан для обеспечения экономии энергии. Если необходимо прополоскать белье дополнительным количеством воды (дополнительное полоскание), выберите эту функцию. Будет выполнено несколько дополнительных полосканий. Эта функция рекомендуется для людей, страдающих аллергией на моющие средства, а также в местностях с очень мягкой водой.

Отсрочка старта

Эта кнопка позволяет задержать запуск программы на 30, 60, 90 минут, 2 часа, а затем с шагом в 1 час до 20 часов.

Старт/Пауза

С помощью этой кнопки можно запустить или прервать выполнение выбранной программы.

Дисплей

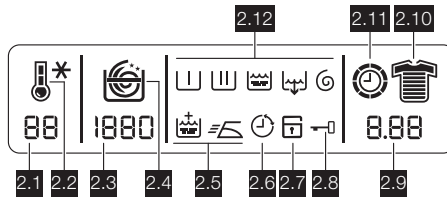

На дисплей выводится следующая информация:

2.1: Значение температуры

2.2: Символы температуры , Холодная стирка *.

Во время цикла стирки на дисплее высвечивается символ температуры, указывающий на то, что машина производит нагрев воды в баке.

2.3: Значение скорости отжима

2.4: Символы скорости отжима.

- Без отжима
- Остановка с водой в баке
- Ночной цикл

Во время отжима на дисплее отображается подвижная спираль.

Функция **Без отжима** отменяет все фазы отжима и увеличивает число полосканий для некоторых программ.

Остановка с водой в баке при выборе этой дополнительной функции вода после последнего полоскания не сливается для предотвращения образования складок на белье. По окончании программы на дисплее высвечиваются мигающие **0.00**, символ **2.8** продолжает светиться, индикатор кнопки **8** гаснет, а дверца заблокирована, указывая, что необходимо слить воду. Для слива воды выполните указания, приведенные в разделе "Окончание программы".

Ночной цикл: при выборе этой функции вода после последнего полоскания не сливается для предотвращения образования складок на белье. Так как все фазы отжима отменяются, этот цикл стирки совсем бесшумный и может использоваться ночью или когда действует более

Управление временем

С помощью этих кнопок можно изменить продолжительность программы, автоматически предлагаемую прибором.

низкий тариф на электроэнергию. В некоторых программах при полоскании будет использовано большее количество воды. По окончании программы на дисплее высвечиваются мигающие **0.00**, символ **2.8** продолжает светиться, индикатор кнопки **8** гаснет, а дверца заблокирована, указывая, что необходимо слить воду. Для слива воды выполните указания, приведенные в разделе "Окончание программы".

2.5: Символы дополнительных функций : Дополнительное полоскание или Легкая глажка .

2.6: Символ отсрочки пуска

Выбранное значение отсрочки пуска, заданное с помощью соответствующей кнопки, будет высвечиваться на дисплее в течение нескольких секунд, затем дисплей вернется в режим индикации продолжительности ранее выбранной программы. При этом будет гореть соответствующий символ. Индикация оставшегося времени отсрочки будет каждый час на единицу до тех пор, пока эта величина не дойдет до 1 часа, после этого она будет изменяться ежеминутно.

2.7: Функция "Замок от детей" (см. раздел "Персонализация").

2.8: Символ блокировки дверцы

После нажатия кнопки **8** и пуска машины этот символ высвечивается на дисплее, а единственным другим высвечивающимся символом будет символ, соответствующий выполняемой фазе программы. По окончании программы на дисплее высвечиваются три мигающих нуля

(0.00), а этот символ исчезает с дисплея.

2.9:

- **Продолжительность выбранной программы**
После выбора программы на дисплей выводится ее продолжительность в часах и минутах (например, 2.05). Продолжительность выбранной программы стирки рассчитывается автоматически на основании максимальной загрузки, предусмотренной для каждого типа ткани. После начала выполнения программы оставшееся до ее окончания время будет обновляться ежеминутно.
- **Окончание программы**
По окончании программы замигают три нуля (0.00); значок 2.8 на дисплее погаснет, и дверцу можно будет открыть.
- **Неправильный выбор дополнительной функции**
При выборе функции, несовместимой с заданной программой стирки, на дисплее в течение примерно 2 секунд высветится сообщение **Err («Ошибка»)**, а встроенный в кнопку красный индикатор 8 замигает.
- **Коды неполадок**
В случае возникновения неполадок во время работы на дисплей могут выводиться соответствующие коды, например: **E20** (см. раздел «Что делать, если...»).

• Значение времени отсрочки запуска 2.10: Символы степени загрязненности белья

- Сильная загрязненность
- Обычная загрязненность
- Ежедневная стирка
- Слабозагрязненное белье
- Быстрая стирка
- Супербыстрая стирка
- Освежение
- Быстрое освежение

(см. параграф "Выбор функции Менеджера времени).

2.11: Символ часов ⌚

После начала выполнения программы на дисплей выводится ее продолжительность, пиктограмма часов меняется.

2.12: Символы этапов программы стирки

При выборе программы стирки в верхней части дисплея появляются символы, соответствующие ее различным этапам. После нажатия кнопки 8 продолжает светиться только пиктограмма текущего этапа стирки:

- Предварительная стирка
- Основная стирка
- Полоскания
- Слив
- Отжим

Условные обозначения

	= Менеджер времени		= Легкая глажка
	= Хлопок		= Джинсы
	= Синтетика		= программа "14 минут"
	= Деликатные ткани		= Спорт легкая
	= Шерсть /ручная стирка		= Выкл./отмена
	= Шелк		= Специальные программы
	= Дамское белье		= Температура
	= Полоскание		= Предварительная стирка
	= Слив		= Дополнительное полоскание
	= Отжим		= Отложить пуск



= Экономичная (энергосберегающая) программа



= Пуск/Пауза

Первое использование



- Убедитесь в том, что подключение машины к электросети, водопроводу и канализации выполнено в соответствии с инструкциями по установке.
- Достаньте из барабана полистироловый блок и другие предметы.
- Перед первой стиркой выполните цикл стирки изделий из хлопка при

максимальной температуре без белья, чтобы прочистить бак и барабан. Насыпьте 1/2 мерки стирального порошка в отделение для основной стирки дозатора и запустите машину.

Персонализация

Звуковая сигнализация

Машина оборудована устройством звуковой сигнализации, срабатывающим в следующих случаях:

- по окончании цикла
- в случае неисправности.

При одновременном нажатии кнопок **4** и **5** и их удерживании нажатыми в течение примерно **6 секунд** устройство звуковой сигнализации отключается (кроме случаев неисправности). Если нажать эти 2 кнопки повторно, звуковая сигнализация снова включается.

Защита от детей

Это устройство позволяет оставлять прибор без присмотра, не беспокоясь о том, что дети могут его повредить или

сами получают травму. Эта функция остается включенной также и в том случае, если стиральная машина не работает. Существует два различных способа установки этой дополнительной функции:

1. до нажатия кнопки **8** : при этом запуск машины будет невозможен.
2. После нажатия кнопки **8** : при этом станет невозможным изменение какой-либо программы или дополнительной функции.

Для включения или отключения этой дополнительной функции одновременно нажмите и удерживайте в течение примерно 6 секунд кнопки **5** и **6** до тех пор, пока на дисплее не загорится или не исчезнет пиктограмма  .

Ежедневное использование

Загрузка белья

Откройте дверцу, осторожно потянув ее за ручку. Кладите белье в барабан по одной вещи, стараясь максимально развернуть каждую. Закройте дверцу.

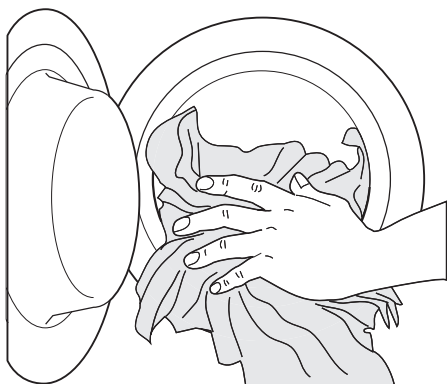

Дозирование моющего средства и смягчителя тканей

Вытяните до упора дозатор моющих средств. Отмерьте необходимое количество моющего средства, поместите его в отделение дозатора, предназначенное для основной стирки  или в соответствующее отделение, если этого требует выбранная программа/дополнительная функция (более подробную информацию см. в разделе "Дозатор моющих средств").

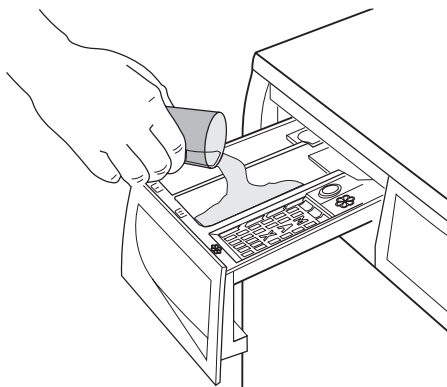

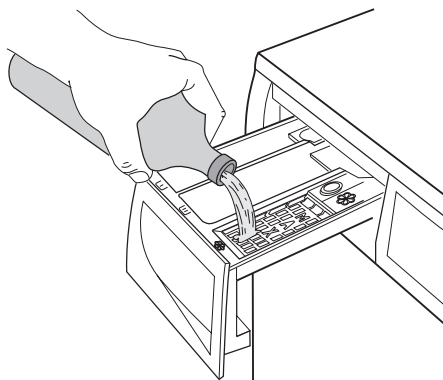

При наличии такой необходимости поместите смягчитель ткани в отделение дозатора, помеченное символом  (не превышая отметку "MAX"). Осторожно закройте дозатор моющих средств.



Выбор нужной программы с помощью селектора программ (1)

Поверните селектор программ на нужную программу. Стиральная машина предложит температуру воды и автоматически выберет максимальную скорость отжима, соответствующую заданной программе. Эти значения можно изменить, нажимая на соответствующие кнопки. Затем начнет мигать **зеленый** индикатор кнопки **8**.

Селектор программ можно поворачивать как по часовой, так и против часовой стрелки. Чтобы отменить программу/выключить машину, поверните селектор программ в положение .

По окончании программы селектор программ следует повернуть в положение , чтобы выключить машину.

! **ПРЕДУПРЕЖДЕНИЕ!** Если во время работы машины установить селектор программ в положение, соответствующее другой программе, **красный** индикатор кнопки **8** мигнет 3 раза, а на дисплее появится сообщение **Err**, указывающее на неправильный выбор. При этом машина не будет выполнять вновь выбранную программу.

Выбор температуры с помощью кнопки 3

При выборе программы прибор автоматически предлагает температуру по умолчанию.

Если нужно, чтобы белье стиралось при другой температуре, нажмите эту кнопку

несколько раз, чтобы повысить или понизить температуру.

Скорость отжима можно понизить, нажимая кнопку 4

При выборе программы прибор автоматически предлагает максимальную скорость отжима, предусмотренную для этой программы.

Если Вы хотите установить другую скорость отжима, несколько раз нажмите кнопку 4 .

Выберите требуемые дополнительные функции, нажимая кнопки 4, 5 и 6

В зависимости от программы возможно сочетание различных функций. Их следует выбирать после выбора нужной программы и до нажатия кнопки 8 .

При нажатии этих кнопок на дисплее появляются соответствующие пиктограммы. При их повторном нажатии пиктограммы пропадают. В случае выбора неверной функции **красный** индикатор кнопки 8 мигнет 3 раза, а на дисплее в течение нескольких секунд будет высвечиваться сообщение **Err** (Ошибка).

i О совместимости программ стирки с различными дополнительными функциями см. раздел "Программы стирки".

Выбор дополнительной функции "Отсрочка пуска" с помощью кнопки 7

Если нужно задать отсрочку пуска, прежде чем запустить программу нажимайте кнопку 7 до тех пор, пока на дисплее не высветится требуемое время задержки. При этом в верхней части дисплея высветится соответствующий символ 2.6 .

Значение выбранной задержки (максимум 20 часов) будет высвечиваться на дисплее в течение нескольких секунд, после чего на нем снова появится продолжительность выбранной программы. Эту функцию необходимо выбирать после установки программы, но до нажатия кнопки 8 .

Можно изменить время отсрочки старта или вообще отменить отсрочку в любой момент до нажатия кнопки 8 .

Выбор отсрочки пуска.

1. Выберите программу и нужные дополнительные функции.
2. Выберите дополнительную функцию "Отсрочка пуска" с помощью кнопки 7 .
3. Нажмите кнопку 8 :
 - машина начнет обратный отчет с шагом индикации в один час.
 - Пуск программы произойдет по истечении выбранного времени задержки.

Отмена отсрочки пуска после нажатия кнопки 8 :

1. установите машину в паузу, нажав кнопку 8 .
2. Нажмите и не отпускайте кнопку 7 до тех пор, пока на дисплее не высветится символ  .
3. Снова нажмите кнопку 8 для начала выполнения программы.

ВАЖНО! Заданное значение отсрочки пуска можно изменить только после повторного выбора программы стирки. Выбрать функцию **Отсрочка пуска** нельзя, если задана программа **СЛИВ** .

Запуск программы нажатием кнопки 8

Чтобы начать выполнение выбранной программы, нажмите кнопку 8 , зеленый индикатор кнопки 8 перестанет мигать. На дисплее появляется символ 2.8 , напоминающая, что прибор начал работать и дверца заблокирована.

Для прерывания выполняемой программы нажмите кнопку 8 : при этом начнет мигать зеленый индикатор.

Для возобновления работы программы с той точки, в которой она была прервана, нажмите кнопку 8 снова . Если была выбрана отсрочка пуска, машина начнет обратный отсчет времени.

В случае выбора неверной функции **красная** индикаторная лампочка, встроенная в кнопку 8 , мигнет 3 раза, а на дисплее в течение нескольких секунд будет высвечиваться сообщение **Err** .

Выбор дополнительной функции "Менеджер времени" с помощью кнопок 9

Нажимая эти кнопки, можно увеличивать или уменьшать продолжительность цикла стирки. Символ 2.10 появляется на

дисплее, указывая на выбранную степень загрязненности белья. Эта функция доступна только для программ **Хлопок**, **Синтетика** и **Деликатные ткани**.

Степень загрязненности белья	Символ	Тип ткани
Интенсивная		Для стирки сильно загрязненных вещей
Обычная загрязненность		Для стирки вещей с обычной степенью загрязненности
Ежедневная стирка		Для стирки вещей, ношенных 1 день
Свет		Для стирки слабозагрязненных вещей
Быстрая стирка		Для стирки слегка загрязненных вещей
Супербыстрая стирка 1)		Для стирки слабозагрязненного и малоношеного белья
Свежесть 1)		Чтобы просто освежить предметы одежды
Супер свежесть 1)		Чтобы просто освежить крайне небольшое количество предметов одежды

1) Мы рекомендуем в этом случае уменьшать загрузку (см. таблицу «Программы стирки»).

2) При выборе данной функции на короткое время отобразится и немедленно погаснет соответствующий значок.

Изменение дополнительной функции или текущей программы

Некоторые функции можно изменить до того, как программа приступила к их выполнению.

Перед тем, как изменить какую-либо настройку, переведите прибор в паузу, нажав кнопку **8** (если требуется изменить функцию Менеджера времени, следует отменить выполняемую программу и снова сделать выбор).

Изменить текущую программу можно только путем ее отмены. Для этого поверните селектор программ на , а затем - на новую программу. Запустите эту

программу, снова нажав кнопку **8**. При этом вода из бака сливаться не будет.

Прерывание программы

Для прерывания выполняемой программы нажмите кнопку **8**, при этом начнет мигать соответствующий индикатор. Для **возобновления** выполнения программы нажмите эту кнопку повторно.

Отмена программы

Поверните селектор программ в положение  для отмены выполняемой программы.

Теперь можно выбрать новую программу.

Открывание дверцы

После запуска программы (или в течение времени задержки пуска) дверца блокируется; если требуется ее открыть, вначале необходимо перевести машину в паузу, нажав кнопку **8**.

Если через несколько минут символ **2.8** погас, дверцу можно открыть.

Если индикатор **2.8** продолжает светиться, это значит, что машина уже начала подогрев воды или что уровень воды в машине слишком высокий. Не пытайтесь открыть дверь машины силой!

Если дверца не открывается, но открыть ее необходимо, следует выключить машину, повернув селектор программ на . Через несколько минут дверцу можно будет открыть (**следите при этом за уровнем воды и температурой!**).

После закрытия дверцы необходимо снова выбрать программу стирки и дополнительные функции и нажать кнопку **8**.

Окончание программы

Машина останавливается автоматически. На дисплее высвечиваются три мигающих ноля (**0.00**), а индикатор кнопки **8** гаснет. В течение нескольких минут раздается звуковой сигнал.

В случае выбора программы или функции, по окончании которой в баке остается вода, символ **2.8** продолжает высвечиваться, а дверца остается заблокированной, указывая на необходимость слить воду перед ее открыванием.

Чтобы слить воду, следуйте указаниям, приведенным ниже:

1. Поверните селектор программ в положение .
2. Выберите программу "Слив" или "Отжим".
3. При необходимости уменьшите скорость отжима с помощью соответствующей кнопки.
4. Нажмите кнопку **8**.

По окончании программы символ **2.8** гаснет, указывая, что теперь можно открыть

дверцу. Поверните селектор программ в положение , чтобы выключить машину.

Достаньте белье из барабана и тщательно проверьте, чтобы барабан был пуст. Если вы больше не будете стирать, закройте кран подачи воды. Оставьте дверцу открытой для предотвращения образования плесени и неприятных запахов.

Режим ожидания : Спустя несколько минут после окончания программы включается режим экономии энергии. Сни-

жается яркость дисплея. При нажатии любой кнопки прибор выходит из режима экономии энергии.

Полезные советы

Сортировка белья

Руководствуйтесь символами на этикетке каждой вещи и инструкциями по стирке, данными изготовителями. Рассортируйте белье следующим образом: белое белье, цветное белье, синтетика, деликатное белье, изделия из шерсти.

Перед загрузкой белья

Никогда не стирайте вместе белое и цветное белье. Во время стирки белое белье может потерять свою белизну. Новое цветное белье может полинять при первой стирке; поэтому в первый раз его следует стирать отдельно.

Застегните наволочки и молнии, крючки и кнопки. Завяжите ремешки или длинные ленты.

Перед стиркой удалите стойкие пятна. Протрите особо загрязненные участки специальным моющим средством или чистящей пастой.

С особой осторожностью обращайтесь с занавесями. Снимите крючки или завяжите их в мешок или сетку.

Выведение пятен

Некоторые пятна могут не отстираться только водой и моющим средством. Поэтому рекомендуется обработать их перед стиркой.

Кровь: промойте свежие пятна холодной водой. Засохшие пятна следует замочить на ночь со специальным моющим

средством, затем потереть их в мыльном растворе.

Масляные краски: смочите пятновыводителем на бензиновой основе, положите вещь на мягкую подстилку и промокните пятно; выполните обработку несколько раз.

Засохшие жирные пятна: смочите скипидаром, положите вещь на мягкую подстилку и кончиками пальцев промокните пятно с помощью хлопчатобумажного тампона.

Ржавчина: используйте растворенную в горячей воде щавелевую кислоту или специальное средство для выведения пятен ржавчины в холодном виде. Будьте осторожны со старыми пятнами ржавчины, так как структура целлюлозы под ними повреждена, и ткань может порваться.

Пятна плесени: обработайте отбеливателем и тщательно сполосните (только для белого и цветного белья, устойчивого к хлору).

Травяные пятна: слегка обработайте мылом, а затем отбеливателем (только для белого и цветного белья, устойчивого к хлору).

Шариковая ручка и клей: смочите ацетоном ²⁾положите вещь на мягкую подстилку и промокните пятно.

Губная помада: смочите ацетоном, как указано выше, затем обработайте пятно денатуратом. Обработайте оставшиеся следы отбеливателем.

2) не используйте ацетон для чистки изделий из искусственного шелка

Красное вино: замочите с мощным средством, прополощите и обработайте уксусной или лимонной кислотой, затем еще раз прополощите. Обработайте оставшиеся следы отбеливателем.

Чернила: в зависимости от состава чернил сначала смочите пятно уксусом²⁾, затем уксусной кислотой; обработайте оставшиеся на белой ткани следы с помощью отбеливателя, а затем тщательно прополощите ее.

Пятна смолы: сначала обработайте пятновыводителем, денатуратом или бензином, затем потрите, используя чистящую пасту.

Моющие средства и добавки

Хорошие результаты стирки также зависят от выбора моющего средства и правильности его дозировки, это способствует предотвращению излишнего загрязнения окружающей среды.

Несмотря на свою биоразлагаемость, моющие средства содержат вещества, которые при попадании в окружающую среду в большом количестве могут нарушить хрупкое равновесие в природе. Выбор моющего средства зависит от типа ткани (тонкие деликатные ткани, шерсть, хлопок и т.д.), цвета, температуры стирки и степени загрязненности.

В данной стиральной машине можно использовать все обычно имеющиеся в продаже моющие средства для машинной стирки:

- стиральные порошки для всех типов тканей
- стиральные порошки для изделий из деликатных тканей (макс. температура 60°C) и шерсти
- жидкие моющие средства, предпочтительные для низкотемпературных программ стирки (макс. температура 60°C) для всех типов тканей или специально предназначенные для стирки шерстяных изделий.

Моющие средства и добавки следует помещать в соответствующие отделения дозатора моющих средств перед началом выполнения программы стирки.

При использовании жидких моющих средств необходимо выбирать программу **без** предварительной стирки.

Стиральная машина оборудована системой рециркуляции, обеспечивающей оптимальное использование концентрированных моющих средств.

При дозировке моющих средств и добавок руководствуйтесь указаниями изготовителя и **не превышайте отметку "MAX" на стенке дозатора**.

Количество используемого моющего средства

Тип и количество моющего средства зависят от типа ткани, величины загрузки, степени загрязненности белья и жесткости используемой воды.

Следуйте указаниям изготовителя моющего средства по дозировке.



Используйте меньшее количество моющего средства, если:





- вы стираете небольшое количество белья
- белье слабо загрязнено
- во время стирки образуется много пены.



Степень жесткости воды









Жесткость воды измеряется в так называемых градусах жесткости. Информацию о жесткости воды в вашем районе можно получить в службе водоснабжения или от местных органов власти. Если степень жесткости воды средняя или высокая, мы предлагаем вам добавлять смягчитель воды, следуя рекомендациям производителя. Если по степени жесткости вода мягкая, пересмотрите количество используемого моющего средства.

Программы стирки

Программа Максимальная и минимальная температура Описание цикла Максимальная скорость отжима Максимальная загрузка белья Тип белья	Дополнительные функции	Отделение для моющего средства
ХЛОПОК и ЛЕН 90° — Холодная стирка Основная стирка - полоскания Максимальная скорость отжима 1000 об/мин (EWS 106540 W) Максимальная скорость отжима 1200 об/мин (EWS 126540 W) Макс. загрузка 6 кг – пониж. загрузка 3 кг ¹⁾ Белый и цветной хлопок (вещи обычной степени загрязнения).	СНИЖЕНИЕ СКОРОСТИ ОТЖИМА БЕЗ ОТЖИМА ОСТАНОВКА С ВОДОЙ В БАКЕ НОЧНОЙ ЦИКЛ ПРЕДВАРИТЕЛЬНАЯ СТИРКА ²⁾ ДОПОЛНИТЕЛЬНОЕ ПОЛОСКАНИЕ МЕНЕДЖЕР ВРЕМЕНИ	
СИНТЕТИЧЕСКИЕ ТКАНИ 60° — Холодная стирка Основная стирка - полоскания Максимальная скорость отжима 900 об/мин Макс. загрузка 3 кг – пониж. загрузка 1,5 кг ¹⁾ Изделия из синтетических или смешанных тканей: нижнее белье, цветное белье, кофточки без усадки, блузки.	СНИЖЕНИЕ СКОРОСТИ ОТЖИМА БЕЗ ОТЖИМА ОСТАНОВКА С ВОДОЙ В БАКЕ НОЧНОЙ ЦИКЛ ПРЕДВАРИТЕЛЬНАЯ СТИРКА ²⁾ ДОПОЛНИТЕЛЬНОЕ ПОЛОСКАНИЕ МЕНЕДЖЕР ВРЕМЕНИ	
ВЕЩИ, ТРЕБУЮЩИЕ БЕРЕЖНОГО ОБРАЩЕНИЯ 40° — Холодная стирка Основная стирка - полоскания Максимальная скорость отжима 700 об/мин Макс. загрузка 3 кг – пониж. загрузка 1,5 кг ¹⁾ Изделия из тканей, требующих бережного обращения: акрила, вискозы, полиэфирных волокон.	СНИЖЕНИЕ СКОРОСТИ ОТЖИМА БЕЗ ОТЖИМА ОСТАНОВКА С ВОДОЙ В БАКЕ НОЧНОЙ ЦИКЛ ПРЕДВАРИТЕЛЬНАЯ СТИРКА ²⁾ ДОПОЛНИТЕЛЬНОЕ ПОЛОСКАНИЕ МЕНЕДЖЕР ВРЕМЕНИ	

Программа Максимальная и минимальная температура Описание цикла Максимальная скорость отжима Максимальная нагрузка белья Тип белья	Дополнительные функции	Отделение для моющего средства
<p>ШЕРСТЬ — РУЧНАЯ СТИРКА 40° — Холодная стирка Основная стирка - полоскания Максимальная скорость отжима 1000 об/мин Макс. нагрузка 2 кг Программа стирки для шерстяных изделий, пригодных для машинной стирки, а также шерстяных изделий, подлежащих ручной стирке, и изделий из деликатных тканей, имеющих на этикетке символ «ручная стирка».</p> <p> Стирка одной или очень большой вещи может вызвать дисбаланс. Если прибор не выполняет заключительный отжим, добавьте белья, перераспределите белье в барабане вручную и задайте программу "Отжим".</p>	<p>СНИЖЕНИЕ СКОРОСТИ ОТЖИМА БЕЗ ОТЖИМА ОСТАНОВКА С ВОДОЙ В БАКЕ НОЧНОЙ ЦИКЛ</p>	
<p>ШЕЛК 30° — Холодная стирка Основная стирка - полоскания Максимальная скорость отжима 700 об/мин Макс. нагрузка 2 кг Программа предназначена для стирки очень деликатных вещей, таких как дамское белье, бюстгалтеры и другое нижнее белье. Максимальная скорость отжима автоматически уменьшается.</p>	<p>СНИЖЕНИЕ СКОРОСТИ ОТЖИМА БЕЗ ОТЖИМА ОСТАНОВКА С ВОДОЙ В БАКЕ НОЧНОЙ ЦИКЛ</p>	
<p>ДАМСКОЕ БЕЛЬЕ 40° — Холодная стирка Основная стирка - полоскания Максимальная скорость отжима 1000 об/мин Макс. нагрузка 2 кг Программа предназначена для стирки очень деликатных вещей, таких как дамское белье, бюстгалтеры и другое нижнее белье. Максимальная скорость отжима автоматически уменьшается.</p>	<p>СНИЖЕНИЕ СКОРОСТИ ОТЖИМА БЕЗ ОТЖИМА ОСТАНОВКА С ВОДОЙ В БАКЕ НОЧНОЙ ЦИКЛ</p>	
<p>ПОЛОСКАНИЕ Полоскание — продолжительный отжим Максимальная скорость отжима 1000 об/мин (EWS 106540 W) Максимальная скорость отжима 1200 об/мин (EWS 126540 W) Макс. нагрузка 6 кг Эта программа позволяет полоскать и отжимать изделия из хлопка, выстиранные вручную. Для усиления эффекта полоскания выберите функцию «ДОПОЛНИТЕЛЬНОЕ ПОЛОСКАНИЕ». Машина выполнит дополнительное полоскание.</p>	<p>СНИЖЕНИЕ СКОРОСТИ ОТЖИМА БЕЗ ОТЖИМА ОСТАНОВКА С ВОДОЙ В БАКЕ НОЧНОЙ ЦИКЛ ДОПОЛНИТЕЛЬНОЕ ПОЛОСКАНИЕ</p>	

Программа Максимальная и минимальная температура Описание цикла Максимальная скорость отжима Максимальная нагрузка белья Тип белья	Дополнительные функции	Отделение для моющего средства
СЛИВ Слив воды Макс. нагрузка 6 кг Для слива воды после последнего полоскания в программах, для которых выбрана функция, предусматривающая окончание с водой в баке.		
ОТЖИМ Слив воды и продолжительный отжим Максимальная скорость отжима 1000 об/мин (EWS 106540 W) Максимальная скорость отжима 1200 об/мин (EWS 126540 W) Макс. нагрузка 6 кг Отдельный отжим, выполняемый для белья, выстиранного вручную, и по окончании программ с функциями «Остановка с водой в баке» и «Ночной цикл». Можно выбрать скорость отжима в соответствии с типом белья с помощью соответствующей кнопки.	СНИЖЕНИЕ СКОРОСТИ ОТЖИМА	
ХЛОПОК, ЭКОНОМИЧНЫЙ РЕЖИМ 90° - 40° Основная стирка - полоскания Максимальная скорость отжима 1000 об/мин (EWS 106540 W) Максимальная скорость отжима 1200 об/мин (EWS 126540 W) Макс. нагрузка 6 кг Белое и нелиняющее цветное хлопчатобумажное белье Эту программу можно выбирать для стирки изделий из хлопка обычной или слабой степени загрязнения. Температура будет снижена, а время стирки будет увеличено. Это позволит получить хороший результат при экономии энергии.	СНИЖЕНИЕ СКОРОСТИ ОТЖИМА БЕЗ ОТЖИМА ОСТАНОВКА С ВОДОЙ В БАКЕ НОЧНОЙ ЦИКЛ ПРЕДВАРИТЕЛЬНАЯ СТИРКА ²⁾ ДОПОЛНИТЕЛЬНОЕ ПОЛОСКАНИЕ	
ЛЕГКАЯ ГЛАЖКА 60° — Холодная стирка Основная стирка - полоскания Максимальная скорость отжима 900 об/мин Макс. нагрузка 1 кг При выборе этой программы белье стирается и отжимается очень бережно, чтобы избежать образования складок. Это облегчает глажку. Кроме того, машина выполняет при этом дополнительные полоскания.	СНИЖЕНИЕ СКОРОСТИ ОТЖИМА БЕЗ ОТЖИМА ОСТАНОВКА С ВОДОЙ В БАКЕ	

Программа Максимальная и минимальная температура Описание цикла Максимальная скорость отжима Максимальная нагрузка белья Тип белья	Дополнительные функции	Отделение для моющего средства
ДЖИНСЫ 60° — Холодная стирка Основная стирка - полоскания Максимальная скорость отжима 1000 об/мин (EWS 106540 W) Максимальная скорость отжима 1200 об/мин (EWS 126540 W) Макс. нагрузка 3 кг С помощью этой программы можно стирать такие вещи, как брюки, рубашки или куртки из джинсовой ткани, а также трикотажные изделия, изготовленные из современных высокотехнологичных материалов. (Функция «ДОПОЛНИТЕЛЬНОЕ ПОЛОСКАНИЕ» включится автоматически.)	СНИЖЕНИЕ СКОРОСТИ ОТЖИМА БЕЗ ОТЖИМА ОСТАНОВКА С ВОДОЙ В БАКЕ НОЧНОЙ ЦИКЛ ПРЕДВАРИТЕЛЬНАЯ СТИРКА ²⁾	  
14 МИНУТ 30° Основная стирка - полоскания Максимальная скорость отжима 700 об/мин Макс. нагрузка 2 кг Короткий цикл стирки для белья, нуждающегося только в освежении.	СНИЖЕНИЕ СКОРОСТИ ОТЖИМА БЕЗ ОТЖИМА ОСТАНОВКА С ВОДОЙ В БАКЕ	 
СПОРТ ЛЕГКАЯ 30° Основная стирка - полоскания Максимальная скорость отжима 700 об/мин Макс. нагрузка 2,5 кг Короткая программа для слабозагрязненной спортивной одежды из смесовых тканей.	БЕЗ ОТЖИМА	 
 /ВЫКЛ Для отмены текущей программы или выключения машины.		

1) В случае выбора быстрой или супербыстрой стирки при помощи кнопки **9** рекомендуется уменьшить максимальную нагрузку в соответствии с приведенными указаниями. В этом случае возможна также стирка при максимальной нагрузке, но ее результаты будут несколько хуже. В случае выбора функции «Свежесть» или «Супер свежесть» рекомендуется дополнительно уменьшить нагрузку.

2) При использовании жидких моющих средств необходимо выбирать программу без «ПРЕДВАРИТЕЛЬНОЙ СТИРКИ».

Уход и чистка

 **ВНИМАНИЕ!** Прежде чем приступать к каким-либо операциям по чистке или уходу, отключите машину от электрической сети.

Удаление накипи

Используемая нами вода обычно содержит соли кальция. Поэтому рекомендуется периодически использовать в машине порошок для смягчения воды. Выполняйте такую операцию не во время

стирки и в соответствии с указаниями изготовителя смягчающего порошка. Это поможет предотвратить образование известковых отложений.

После каждой стирки

Оставляйте дверцу открытой на некоторое время. Это поможет предотвратить образование плесени и затхлого запаха внутри машины. Если дверца после стирки остается открытой, это способ-

ствует также увеличению срока службы прокладки дверцы.

Профилактическая стирка

Выполнение стирки с низкой температурой может привести к скоплению остатков внутри барабана.

Мы рекомендуем регулярно выполнять так называемую профилактическую стирку.

При выполнении профилактической стирки:

- В барабане не должно быть белья.
- Выберите программу стирки хлопка с наиболее высокой температурой.
- Используйте обычное количество моющего средства; им должен быть стиральный порошок с биологическими свойствами.

Чистка снаружи

Мойте корпус прибора снаружи только водой с мылом, затем насухо протрите его.

ВАЖНО! не используйте для чистки корпуса машины метиловый спирт, растворители или другие подобные средства.

Чистка дозатора моющих средств

Дозатор моющих средств следует регулярно чистить.

Дозатор моющих средств и добавок следует регулярно чистить.

Извлеките дозатор, отжав вниз защелку и потянув его на себя.

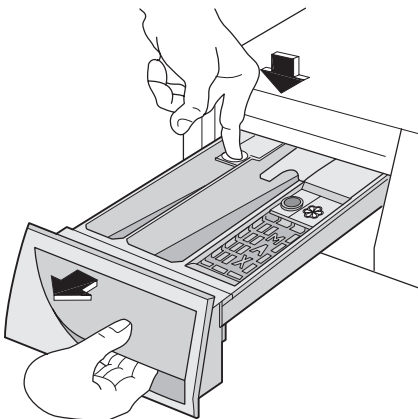

Промойте его проточной водой, чтобы удалить все остатки скопившегося порошка.

Для облегчения чистки можно снять верхнюю часть отделения для добавок. Промойте водой все детали дозатора.

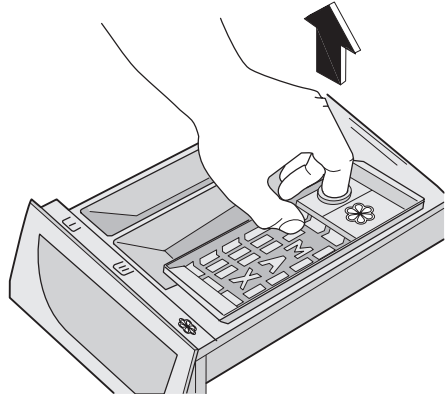

Почистите отсек дозатора щеткой.

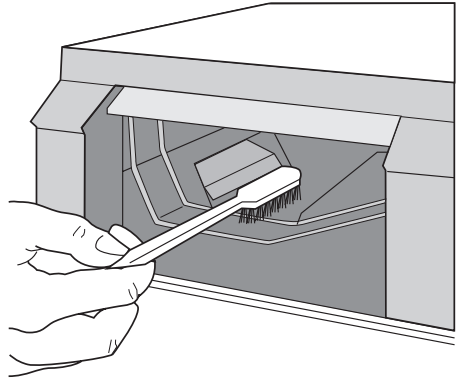

Чистка барабана

Отложения ржавчины в барабане могут образоваться вследствие попадания в барабан вместе с бельем ржавых посторонних предметов или вследствие высокого содержания железа в водопроводной воде.

ВАЖНО! Не используйте для чистки барабана чистящие средства, имеющую кислотную основу или содержащие хлор, а также металлические губки.

1. Удаляйте следы ржавчины на стенках барабана с помощью средства для чистки изделий из нержавеющей стали.
2. Выполните цикл стирки без белья для удаления остатков чистящих средств.
Программа: Короткая программа стирки хлопка с добавлением примерно 1/4 мерного стакана моющего средства.

Прокладка дверцы

Периодически проверяйте уплотнение дверцы и удаляйте посторонние предметы, которые могут в ней застрять.

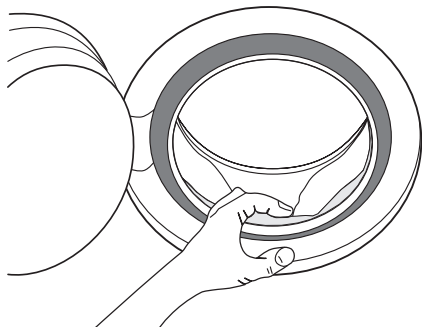

Сливной насос

Сливной насос следует проверять регулярно, особенно, если:

- машина не выполняет слив и/или отжим,
- при сливе машина издает странный шум, вызванный попаданием в сливной насос таких предметов, как булавки, монеты и т.д., которые блокируют работу насоса.
- появились проблемы со сливом воды (смотри главу "Что делать если...").

! **ВНИМАНИЕ!** Перед тем как открыть дверцу сливного насоса, выключите прибор и выньте вилку сетевого шнура из розетки.

Выполните следующие действия:

1. Выньте вилку сетевого шнура машины из розетки.
2. При необходимости подождите, чтобы вода остыла.

3. Откройте дверцу насоса, вставив в паз монету (или специальный инструмент из пакета с руководством по эксплуатации - в зависимости от модели).

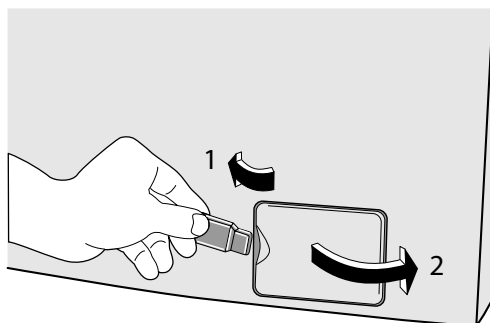

4. Поставьте рядом с насосом тазик для сбора воды, которая может вытечь.

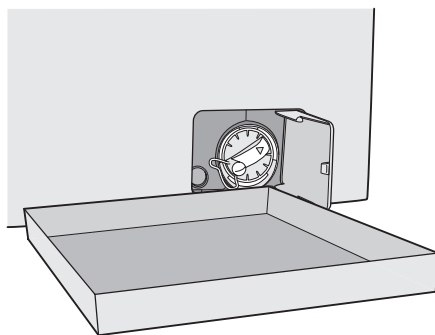

5. С помощью плоскогубцев выньте заглушку отверстия аварийного слива из крышки фильтра.

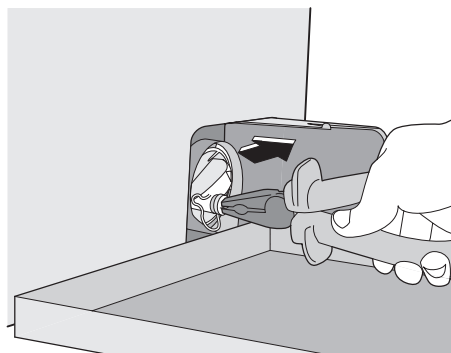

6. Когда вода перестанет литься, отвинтите против часовой стрелке крышку фильтра и плоскогубцами извлеките фильтр. Всегда держите под рукой тряпку, чтобы вытереть воду, которая может пролиться при снятии фильтра. Очистите фильтр сливной трубки от следов волоса.

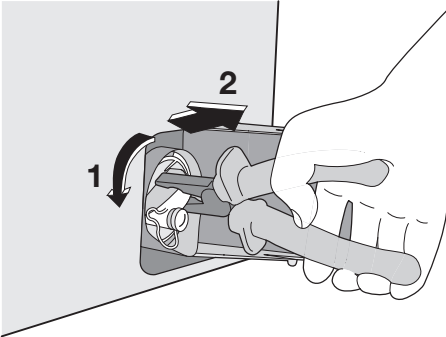

7. Извлеките чужеродные предметы и волос из корпуса и крыльчатки насоса.

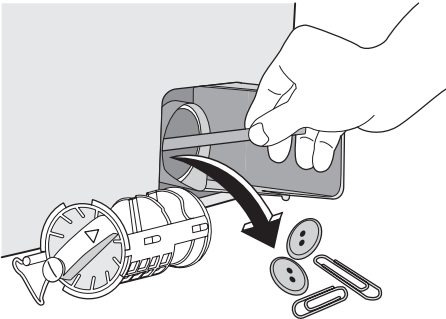

8. Тщательно проверьте вращение крыльчатки насоса (она вращается толчками). Если вращение затруднено, обратитесь в сервисный центр.

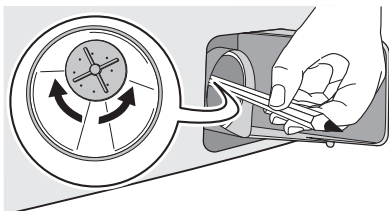

9. Вставьте фильтр в правильном положении, используя специальные направляющие. Плотно закрутите крышку насоса, вращая ее по часовой стрелке.

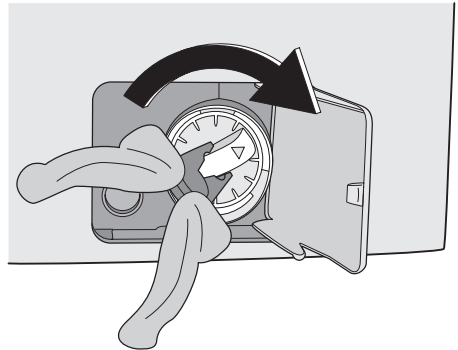
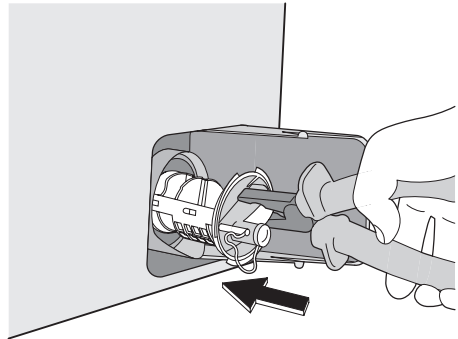

10. Установите на место заглушку отверстия аварийного слива и плотно закрепите ее.

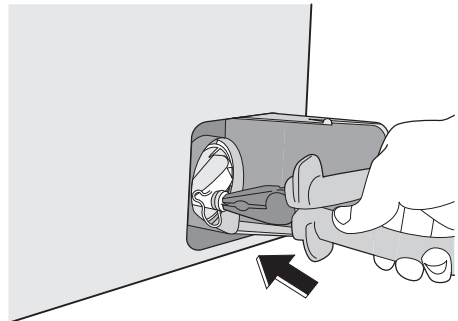

11. Закройте дверцу сливного насоса.

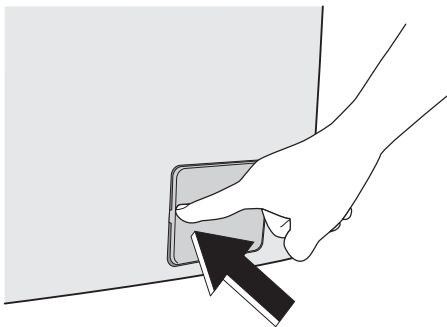

! **ВНИМАНИЕ!** При работающем приборе в зависимости от выбранной программы в сливном насосе может быть горячая вода. Никогда не снимайте крышку сливного насоса во время стирки, всегда дожидайтесь, чтобы прибор завершил цикл и слил воду. При установке крышки на место убедитесь, что она плотно затянута во избежание утечек и возможности снятия ее детьми.

Чистка фильтров наливного шланга

Если вы заметили, что на заполнение машины уходит больше времени, чем раньше, проверьте, не забит ли фильтр наливного шланга.

1. Закройте кран подачи воды.
2. Открутите наливной шланг.
3. Прочистите фильтр в шланге жесткой щеткой.

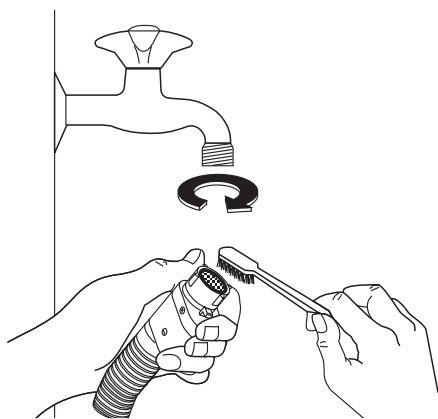

4. Снова прикрутите наливной шланг к крану.
5. Отвинтите шланг от машины. Держите рядом тряпку, т.к. часть воды может вытечь.
6. Прочистите фильтр в шланге жесткой щеткой или тряпкой.

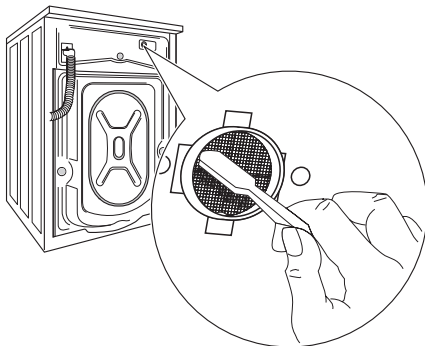

7. Снова прикрутите шланг к машине, проверив, чтобы он был туго затянут.
8. Откройте кран подачи воды.

Аварийный слив

Если вода не сливается, для слива действуйте следующим образом:

1. Выньте вилку сетевого шнура машины из розетки;
2. Закройте водопроводный вентиль.
3. При необходимости подождите, чтобы вода остыла;
4. откройте дверцу сливного фильтра;
5. поставьте тазик на пол. Выньте заглушку отверстия аварийного слива из фильтра. Под действием силы тяжести вода станет стекать в тазик. Когда тазик наполнится, снова установите заглушку в крышку. Вылейте воду из тазика. Повторяйте эту процедуру до окончания слива воды;
6. При необходимости прочистите фильтр, как описано выше;
7. снова закрутите фильтр и закройте дверцу.

Предотвращение замерзания

Если машина установлена в помещении, температура в котором может опускаться ниже 0°C, действуйте следующим образом:

1. Выньте вилку сетевого шнура машины из розетки.

2. Закройте водопроводный вентиль.
3. Отвинтите наливной шланг.
4. Поставьте на пол тазик, поместите в него конец наливного шланга, откройте заглушку отверстия аварийного слива в фильтре и дайте воде полностью стечь.
5. Вставьте заглушку отверстия аварийного слива в фильтр и прикрутите обратно наливной шланг.
6. При следующем включении машины убедитесь, что температура окружающей среды выше 0°C.

Что делать, если ...

Некоторые неисправности, вызванные отсутствием простого ухода или недосмотром, можно легко устранить самим, не обращаясь в сервисный центр. Перед тем, как обращаться в местный авторизованный сервисный центр, пожалуйста, выполните указанные ниже проверки. Во время работы машины может замигать **красный** индикатор, встроенный в кнопку **8**, при этом каждые 20 секунд будет подаваться звуковой сигнал, указывающий, что машина не работает, а на

дисплее появится один из следующих кодов неисправности:

- **E10**: неисправность подачи воды.
- **E20**: Неисправность слива воды:
- **E40**: открыта дверца.

Устранив причину неисправности, нажмите кнопку **8** для возобновления выполнения программы. Если после всех проверок неисправность остается, обратитесь в авторизованный сервисный центр.

Неполадка	Возможная причина/способ устранения
Машина не включается.	<p>Дверца не закрыта. E40</p> <ul style="list-style-type: none"> • Плотно закройте дверцу. <p>Вилка не вставлена как следует в розетку.</p> <ul style="list-style-type: none"> • Вставьте вилку в розетку. <p>В розетке отсутствует напряжение.</p> <ul style="list-style-type: none"> • Проверьте свою домашнюю электрическую сеть. <p>Перегорел предохранитель на распределительном щитке.</p> <ul style="list-style-type: none"> • Замените предохранитель. <p>Селектор программ установлен неверно и не нажата кнопка 8.</p> <ul style="list-style-type: none"> • Поверните селектор программ и снова нажмите кнопку 8. <p>Выбрана задержка запуска.</p> <ul style="list-style-type: none"> • Если хотите немедленно начать стирку белья, отмените задержку запуска. <p>Включена функция «Защита от детей».</p> <ul style="list-style-type: none"> • Отключите функцию «Защита от детей».
В машину не поступает вода.	<p>Закрыт водопроводный вентиль. E10</p> <ul style="list-style-type: none"> • Откройте водопроводный вентиль. <p>Наливной шланг пережат или сильно пережат. E10</p> <ul style="list-style-type: none"> • Проверьте подсоединение наливного шланга. <p>Засорен фильтр в наливном шланге. E10</p> <ul style="list-style-type: none"> • Прочистите фильтр наливного шланга. <p>Неправильно закрыта дверца. E40</p> <ul style="list-style-type: none"> • Плотно закройте дверцу.

Неполадка	Возможная причина/способ устранения
Машина не выполняет слив и/или отжим.	<p>Сливной шланг передавлен или сильно перегнут. E20</p> <ul style="list-style-type: none"> • Проверьте правильность подсоединения сливного шланга. Засорен фильтр сливного насоса. E20 • Прочистите фильтр сливного насоса. <p>Выбрана программа или дополнительная функция, по окончании которой в баке остается вода, или в которой исключена фаза отжима.</p> <ul style="list-style-type: none"> • Выберите программу «Слив» или «Отжим». <p>Белье неравномерно распределено в барабане.</p> <ul style="list-style-type: none"> • Перераспределите белье в барабане.
Вода на полу.	<p>Использовано слишком много моющего средства или применено неподходящее средство, вызывающее избыточное пенообразование.</p> <ul style="list-style-type: none"> • Уменьшите количество моющего средства или используйте другое моющее средство. <p>Проверьте, нет ли утечек в соединениях наливного шланга. Утечка воды из шланга не всегда заметна визуально; проверьте, не намок ли он.</p> <ul style="list-style-type: none"> • Проверьте подсоединение наливного шланга. <p>Поврежден сливной или наливной шланг.</p> <ul style="list-style-type: none"> • Замените его новым. <p>После выполнения чистки фильтра заглушка отверстия аварийного слива не установлена на место, или сам фильтр не закручен должным образом.</p> <ul style="list-style-type: none"> • Установите на место заглушку отверстия аварийного слива или до конца закрутите фильтр.
Неудовлетворительные результаты стирки.	<p>Слишком мало моющего средства, или же использованное средство не подходит для данной машины.</p> <ul style="list-style-type: none"> • Увеличьте количество моющего средства или используйте другое моющее средство. <p>Стойкие пятна не были обработаны перед стиркой.</p> <ul style="list-style-type: none"> • Используйте имеющиеся в продаже средства для выведения стойких пятен. <p>Задана неподходящая температура.</p> <ul style="list-style-type: none"> • Проверьте, правильно ли задана температура. <p>Слишком большая загрузка белья.</p> <ul style="list-style-type: none"> • Следует уменьшить количество загружаемого белья.
Дверца не открывается.	<p>Выполнение программы не закончено.</p> <ul style="list-style-type: none"> • Дождитесь завершения цикла стирки. <p>Не сработала система разблокировки дверцы.</p> <ul style="list-style-type: none"> • Подождите, пока индикатор  не погаснет. <p>Вода в барабане.</p> <ul style="list-style-type: none"> • Чтобы слить воду, выберите программу слива или отжима.
Машина вибрирует или шумит.	<p>Не удалены транспортировочные болты и элементы упаковки.</p> <ul style="list-style-type: none"> • Проверьте правильность установки прибора. <p>Не отрегулирована высота ножек.</p> <ul style="list-style-type: none"> • Проверьте правильность выравнивания прибора. <p>Белье неравномерно распределено в барабане.</p> <ul style="list-style-type: none"> • Перераспределите белье в барабане. <p>Возможно, в барабане слишком мало белья.</p> <ul style="list-style-type: none"> • Загрузите больше белья.

Неполадка	Возможная причина/способ устранения
Отжим начинается с опозданием или не выполняется.	<p>Из-за неравномерного распределения белья в барабане сработало электронное устройство контроля дисбаланса. Белье будет перераспределено равномерно за счет изменения направления вращения барабана. Это может происходить несколько раз до тех пор, пока дисбаланс не исчезнет, и не установится нормальный отжим. Если по истечении 10 минут белье в барабане не распределилось равномерно, отжим выполняться не будет. В этом случае переложите белье вручную и задайте программу отжима.</p> <ul style="list-style-type: none"> • Перераспределите белье в барабане. <p>Слишком мало белья в барабане.</p> <ul style="list-style-type: none"> • Добавьте белье, перераспределите его в барабане вручную, а затем выберите программу отжима.
Машина издает необычный шум.	<p>Машина оборудована двигателем, издающим необычный шум по сравнению с двигателями других типов. Новый двигатель обеспечивает плавный пуск и более равномерное распределение белья в барабане при отжиме, а также большую устойчивость машины.</p>
Не видно воды в барабане.	<p>Машины, разработанные с использованием современных технологий, работают очень экономично и потребляют мало воды без снижения качества стирки.</p>

Если определить или устранить причину неисправности самостоятельно не удалось, обращайтесь в наш сервисный центр. Перед тем, как звонить туда, запишите для себя модель, серийный номер и дату приобретения машины. Эти сведения потребуются специалистам сервисного центра.

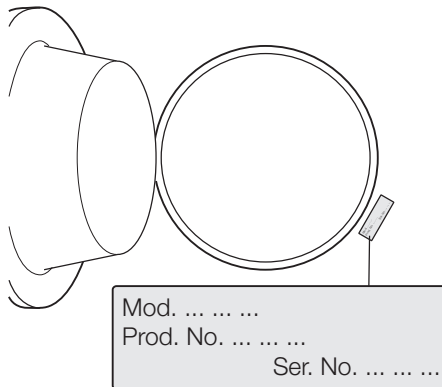

Технические данные

Габариты	ширина высота глубина Глубина (габаритные размеры)	60 см 85 см 44 см 48 см
Подключение к электросети Напряжение — общая мощность — предохранитель	Информация по подключению к электросети представлена на табличке технических данных, расположенной на внутренней стороне дверцы прибора.	
Давление в водопроводной сети	Минимум Максимум	0,05 МПа 0,8 МПа
Максимальная загрузка	Хлопок	6 кг

Скорость отжима	Максимум	1000 об/мин (EWS 106540 W) 1200 об/мин (EWS 126540 W)
-----------------	----------	--

Показатели потребления

Программа	Потребление энергии (кВтч)	Потребление воды (литры)	Продолжительность программы (минуты)
Белый хлопок 90 °	1.95	62	Продолжительность программ отображается на дисплее на панели управления.
Хлопок 60 °	1.25	59	
Хлопок ЭКО 60 ° 1)	1.02	42	
Хлопок 40 °	0.75	59	
Синтетика 40 °	0.5	49	
Деликатные ткани 40 °	0.55	58	
Шерсть/ ручная стирка 30 °	0.3	50	

1) «Хлопок Эко» при 60°C и загрузке 6 кг является эталонной программой для расчета данных, указанных на табличке энергопотребления, в соответствии со стандартом EEC 92/75.

i Приведенные в данной таблице данные по расходу являются только ориентировочными, так как они могут изменяться в зависимости от количества и типа белья, температуры водопроводной воды и температуры окружающей среды.

Установка

Распаковка

Все транспортировочные болты и элементы упаковки должны быть сняты перед началом эксплуатации прибора. Рекомендуется сохранить все транспортировочные приспособления для того, чтобы их можно было снова использовать в случае новой транспортировки машины.

1. После снятия всей упаковки аккуратно положите машину на заднюю панель, чтобы вынуть полистироловую прокладку из ее основания.

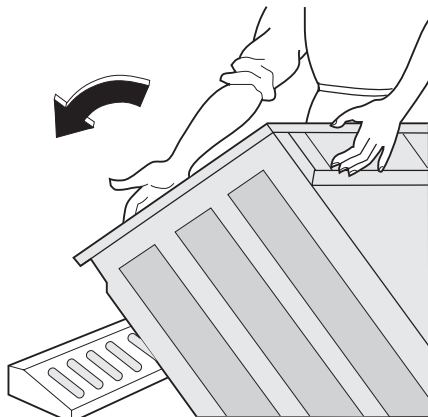

2. Отсоедините шнур питания и сливной шланг от разъемов на задней панели прибора.

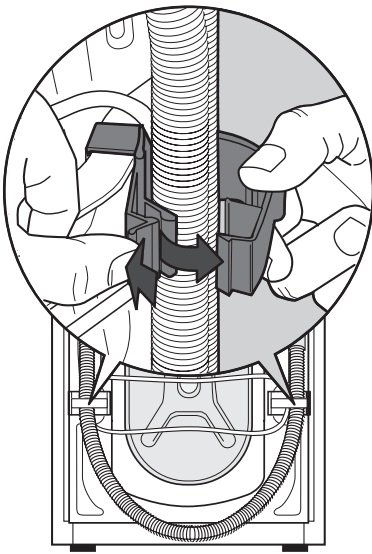

3. Вывинтите три болта.

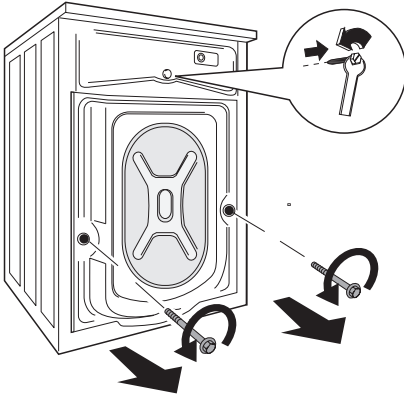

4. Выньте соответствующие пластиковые шайбы.

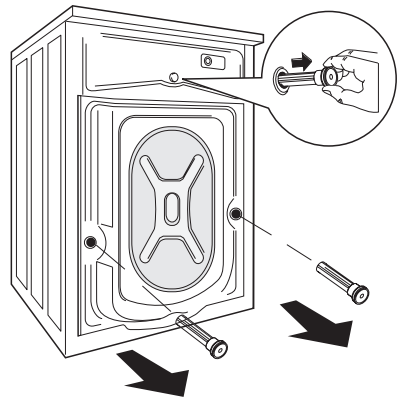

5. Вставьте в маленькое верхнее и в два больших отверстия соответствующие пластиковые заглушки, находящиеся в одном пакете с руководством по эксплуатации.

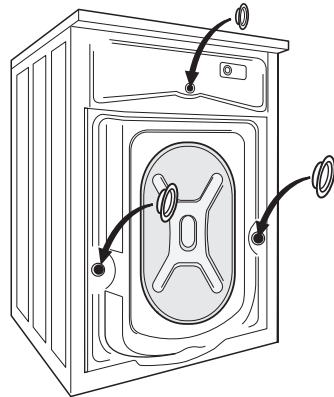

Размещение

Установите машину на ровный твердый пол. Убедитесь, что ковры, дорожки и т.д. не препятствуют циркуляции воздуха вокруг машины. Убедитесь, что машина не касается стен или других кухонных приборов. Выровняйте машину, поднимая или опуская ножки. Ножки могут регулироваться с трудом, т.к. на них установлены самозатягивающиеся гайки, однако **Вы ДОЛЖНЫ** отрегулировать их высоту так, чтобы машина стояла ровно и устойчиво. При необходимости проверьте точность выравнивания с по-

мощью спиртового уровня. Необходимые регулировки можно выполнять с помощью гаечного ключа. Тщательное выравнивание предотвращает вибрацию, шум и перемещение машины во время работы.

⚠ ПРЕДУПРЕЖДЕНИЕ! Никогда не подкладывайте картон, куски дерева или подобные материалы для компенсации неровностей пола.

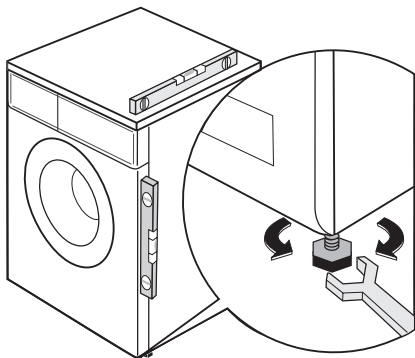

Подсоединение к водопроводу

Наливной шланг входит в комплект поставки и находится внутри барабана. Не применяйте для подсоединения к водопроводу ранее использовавшиеся шланги.

ВАЖНО! Данный прибор следует подсоединять к вентилю подачи холодной воды.

1. Откройте дверцу машины и достаньте наливной шланг.
2. Подсоедините угловой патрубок шланга к машине. Не направляйте наливной вертикально вниз. Разверните шланг влево или вправо в зависимости от расположения водопроводного крана относительно машины.

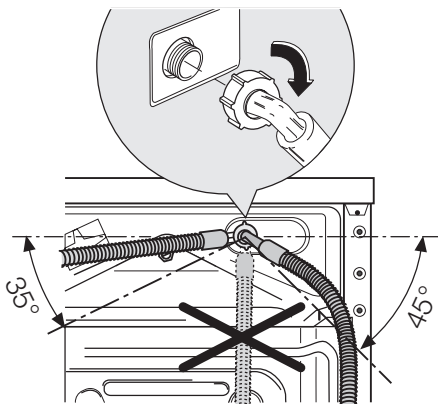

3. Отрегулируйте положение шланга, ослабив зажимную гайку. Отрегулировав положение шланга, не забудьте плотно затянуть зажимную гайку во избежание утечек.
4. Присоедините наливной шланг к водопроводному крану с резьбой 3/4. Всегда используйте шланг, поставляемый вместе с прибором.

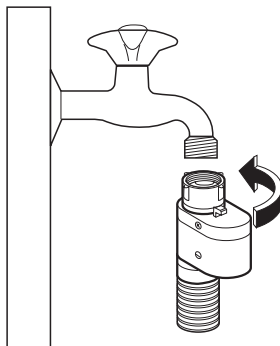

Наливной шланг не подлежит удлинению. Если он слишком короткий, а вы не хотите перемещать водопроводный кран, придется купить новый, более длинный шланг, специально предназначенный для данной цели.

Устройство для защиты от протечек воды

Наливной шланг снабжен устройством прекращения подачи воды при протечках, которые могут возникнуть в результате естественного износа шланга. О возникновении такой неисправности

предупреждает появление красного сектора в окошке "А". В этом случае закройте водопроводный кран и обратитесь в ближайший авторизованный сервисный центр за новым шлангом.

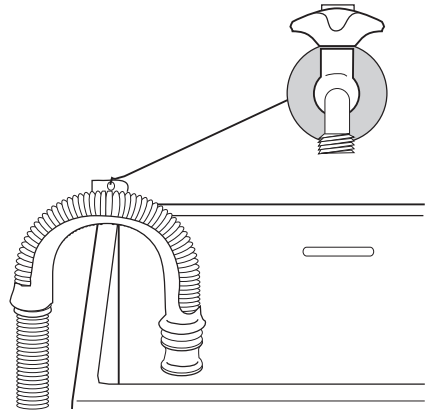
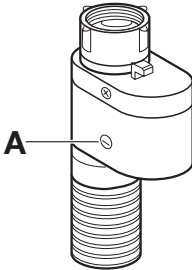

Слив воды

Конец сливного шланга можно устанавливать тремя способами.

- **Подвесив над краем раковины** с помощью пластмассовой направляющей, входящей в комплект поставки машины. В этом случае удостоверьтесь, что шланг не соскочит во время слива воды. Для этого шланг можно привязать к крану куском бечевки или прикрепить к стене.

- **Подсоединив к патрубку сливной трубы раковины.** Этот патрубок должен находиться над сифоном раковины с тем, чтобы высота места сгиба шланга от пола составляла не менее 60 см.
- **Подсоединив непосредственно к сливной трубе** на высоте не менее 60 см, но не более 90 см. Конец сливного шланга всегда должен вентилироваться, т.е. внутренний диаметр сливной трубы должен быть шире внешнего диаметра сливного шланга. Сливной шланг не должен иметь перегибов.

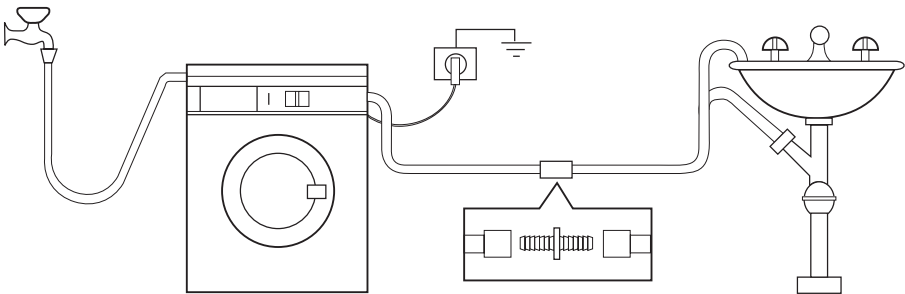

Максимальная длина сливного шланга не должна быть более 4 метров. Дополнительный сливной шланг и соединительный элемент можно приобрести в авторизованном сервисном центре.

Подключение к электросети

Информация по электрическому подключению представлена на табличке

технических данных, расположенной на внутренней стороне дверцы машины.

Убедитесь, что электрическая сеть у Вас дома в состоянии выдержать максимальную мощность, потребляемую машиной, при этом следует учесть и другие эксплуатируемые электроприборы.

 **Включайте машину в заземленную розетку.**

 **Изготовитель не несет ответственности за ущерб или травмы, полученные в результате**

несоблюдения вышеуказанных мер предосторожности.

 **После установки машины к сетевому шнуру должен иметься свободный доступ.**

 **При необходимости замены сетевого шнура, все работы должны выполняться специалистами авторизованного сервисного центра.**

Охрана окружающей среды

Символ  на изделии или на его упаковке указывает, что оно не подлежит утилизации в качестве бытовых отходов. Вместо этого его следует сдать в соответствующий пункт приемки электронного и электрооборудования для последующей утилизации. Соблюдая правила утилизации изделия, Вы сможете предотвратить причинение окружающей среде и здоровью людей потенциального ущерба, который возможен в противном случае, вследствие неподобающего обращения с подобными отходами. За более подробной информацией об утилизации этого изделия просьба обращаться к местным властям, в службу по вывозу и утилизации отходов или в магазин, в котором Вы приобрели изделие.

Упаковочные материалы

Материалы, помеченные символом , пригодны для повторной переработки.
>PE<=полиэтилен
>PS<=полистирол
>PP<=полипропилен

Это означает, что они могут быть подвергнуты вторичной переработке при ус-

ловии, что при их утилизации они будут помещены в специальные контейнеры для сбора таких отходов.

Экологические рекомендации

Для экономии воды, энергии и с целью бережного отношения к окружающей среде придерживайтесь следующих рекомендаций:

- Белье обычной степени загрязненности можно стирать без предварительной стирки для экономии моющих средств, воды и времени (это означает и меньшее загрязнение окружающей среды!).
- Наиболее экономично машина работает при полной загрузке.
- При должной обработке пятна и небольшие загрязнения могут быть удалены перед стиркой; тогда белье можно стирать при более низкой температуре.
- Отмеряйте моющее средство в зависимости от жесткости воды, степени загрязненности и количества стираемого белья.

www.electrolux.com

www.electrolux.lv

www.electrolux.ru