

*Thinking of you*  
**Electrolux**

Руководство пользователя  
Návod k použití  
Instrukcja dla użytkownika

Стиральная Машина  
Pralka Automaticzna  
Automatická Pracka

EWF 10470 W  
EWF 12470 W - EWF 14470 W

## Содержание

Информация по технике безопасности .....	5
Описание машины .....	7
Панель управления .....	8
Эксплуатация .....	9
Рекомендации по стирке .....	16
Международные символы режимов стирки.....	19
Программа стирки.....	20-22
Сведения о программах .....	23-24
Чистка и уход.....	25
Если машина не работает .....	28
Технические данные.....	32
Нормы расхода .....	33
Установка.....	34
Забота об окружающей среде .....	38
Условия гарантии .....	39
Сервисные центры .....	40

В данном руководстве используются следующие символы:



Важная информация, касающаяся Вашей безопасности, и информация о том, как избежать повреждения машины.



Общая информация и полезные советы



Информация по охране окружающей среды

## Информация по технике безопасности



**Для обеспечения Вашей безопасности и правильной эксплуатации машины, перед ее установкой и первым использованием внимательно прочитайте данное руководство, не пропуская рекомендации и предупреждения. Чтобы избежать нежелательных ошибок и несчастных случаев, важно, чтобы все, кто пользуется данной машиной, были ознакомлены с ее работой и правилами техники безопасности. В случае продажи машины или передачи ее в пользование другому лицу передайте вместе с ней и данное руководство, чтобы новый пользователь машины получил соответствующую информацию о правильной эксплуатации машины и правилах техники безопасности.**

### Общие правила безопасности

- Опасно изменять технические данные изделия или каким-либо образом его модифицировать.
- При стирке с высокой температурой воды стекло дверцы может сильно нагреться. Не касайтесь его!
- Проверяйте, чтобы домашние животные не забирались в барабан. Проверяйте барабан перед началом использования машины.
- Твердые острые предметы, например, как монеты, булавки, заколки, винтики, камни и могут серьезно повредить машину. Не допускайте их попадания в машину.
- Используйте только рекомендованное количество смягчителя тканей и мощного средства. При применении чрезмерного количества мощного средства возможно повреждение ткани. См. рекомендации изготовителя в отношении количества мощных средств.

- Мелкие предметы, такие как носки, носовые платки, пояса и т.д. следует помещать в специальные мешки для стирки или наволочку, иначе во время стирки они могут застрять между баком и барабаном.
- Не стирайте в машине изделия с пластинами из китового уса, одежду с необработанными краями и рваную одежду.
- После использования и перед чисткой и техобслуживанием машины всегда отключайте ее от электросети и закрывайте кран подачи воды.
- Ни при каких обстоятельствах не пытайтесь отремонтировать машину самостоятельно. Ремонт, выполненный некомпетентным лицом, может привести к получению травм или к серьезным повреждениям изделия. Обращайтесь в местный сервисный центр. Всегда настаивайте на использовании оригинальных запчастей.

### Установка

- Машина является очень тяжелой, поэтому будьте осторожны при ее перемещении.
- При распаковке машины убедитесь в том, что она не повреждена. В случае сомнений не пользуйтесь машиной, а обратитесь в сервисный центр.
- Перед началом использования машины следует удалить всю упаковку и снять транспортировочные болты. В противном случае возможно серьезное повреждение машины и другого имущества. См. соответствующий раздел в руководстве пользователя.
- После установки машины убедитесь, что она не стоит на сливном или наливном шланге и что сетевой шнур не пережат верхней крышкой.
- Если машина установлена на полу с ковровым покрытием, отрегулируйте высоту ножек машины, чтобы воздух мог свободно циркулировать между ними и полом.
- После установки машины обязательно убедитесь в отсутствии утечек воды

из шлангов и соединительных элементов.

- Если машина установлена в помещении, температура в котором может опускаться до отрицательной величины, ознакомьтесь с разделом **“опасность перемерзания”**
- Любые работы по подключению к водопроводу и канализации, необходимые для установки машины, должны выполняться квалифицированным сантехником или компетентным специалистом.
- Любые работы по электрическому подключению, необходимые для установки машины, должны выполняться квалифицированным электриком или компетентным специалистом.

### Эксплуатация

- Данная машина предназначена только для бытового применения. Она не должна использоваться в целях, отличных от тех, для которых она предназначена.
- Стирайте только белье, предназначенное для машинной стирки. Следуйте инструкциям, помещенным на этикетке каждой вещи.
- Не перегружайте машину. См. соответствующий раздел в руководстве пользователя.
- Перед стиркой проверьте, чтобы все пуговицы и застёжки-молнии на одежде были застегнуты, а в карманах ничего не было. Не стирайте в машине сильно поношенную или рваную одежду; удалайте пятна краски, чернил, ржавчины и травы перед стиркой. НЕЛЬЗЯ стирать в машине бюстгалтеры с проволочным каркасом.
- Не рекомендуется стирать в машине вещи, испачканные летучими жидкостями наподобие бензина. Если такие летучие жидкости использовались для чистки одежды, необходимо полностью удалить их с нее перед тем, как класть вещи в машину.
- Никогда не тяните за кабель, чтобы вынуть сетевой шнур из розетки; всегда беритесь за саму вилку.

- Ни в коем случае не эксплуатируйте стиральную машину в случае повреждения ее сетевого шнура или таких повреждений панели управления, рабочего стола или основания, которые открывают доступ во внутреннюю часть машины.

### Безопасность детей

- Данная стиральная машина не предназначена для эксплуатации детьми или недееспособными лицами, находящимися без присмотра .
- Необходимо присматривать за детьми все время и не разрешать им играть с машиной.
- Упаковочные материалы (например, полиэтиленовая пленка, полистироловые вставки) могут быть опасными для детей - они могут стать причиной удушья! Держите их вне досягаемости детей
- Храните все моющие средства в надежном месте, недоступном для детей.
- Проверьте, чтобы дети и домашние животные не забирались в барабан. Для предотвращения такой опасности машина оснащена специальным устройством. Для активации этого устройства поверните по часовой стрелке кнопку с внутренней стороны дверцы (не нажимая ее) так, чтобы паз пришел в горизонтальное положение. При необходимости используйте для этого монету.

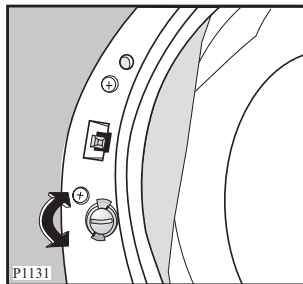

Для отключения этого устройства, чтобы снова можно было закрыть дверцу, поверните кнопку против часовой стрелки так, чтобы паз оказался в вертикальном положении.

## Описание машины

Ваша новая стиральная машина удовлетворяет всем современным требованиям, предъявляемым к эффективной стирке белья, при низком расходе воды, энергии и моющих средств

Система с **ЕСО-клапаном** обеспечивает полное использование мощного средства и уменьшает потребление воды, способствуя экономии энергии.

RU

- 1** Дозатор моющих средств
- 2** Панель управления
- 3** Ручка для открытия дверцы
- 4** Фильтр сливного шланга
- 5** Регулируемые ножки

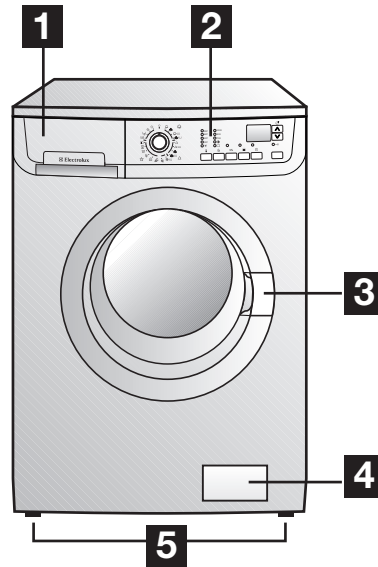

### Дозатор моющих средств

 Отделение для порошка для предварительной стирки

 Отделение для порошка для основной стирки

 Отделение для смягчителя ткани

Вместе с машиной поставляются несколько таблиц программ на разных языках. Одна из них установлена с фронтальной стороны дозатора моющих средств, а остальные находятся в пакете с руководством пользователя. Таблицу, установленную на панели дозатора, легко заменить: снимите таблицу, потянув ее вправо, и вставьте на ее место таблицу на нужном Вам языке.

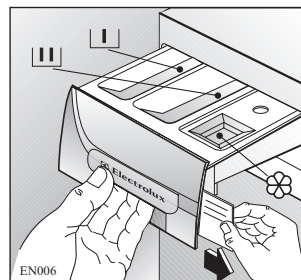

## Панель управления

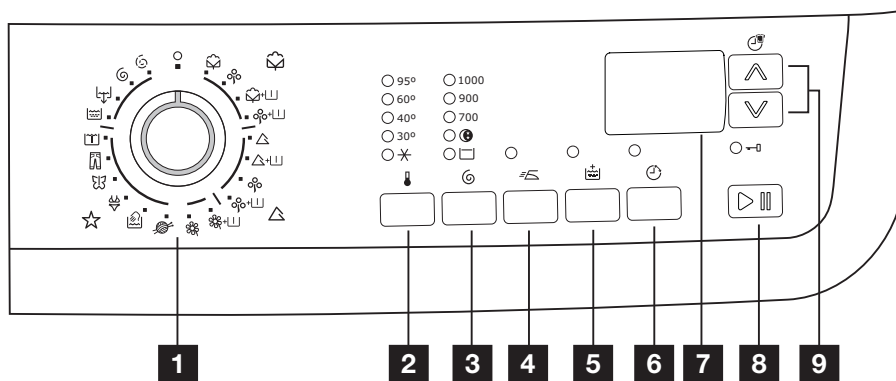

- 1** Селектор программ
- 2** Кнопка “Установка температуры”
- 3** Кнопка снижения скорости вращения барабана
- 4** Кнопка “Легкая глажка”
- 5** Кнопка “Дополнительное полоскание”
- 6** Кнопка “Отсрочка пуска”
- 7** Дисплей
- 8** Кнопка “Старт/Пауза”
- 9** Кнопка “Менеджер времени”

# Эксплуатация

## Первое использование



- Проверьте, подключена ли машина к электросети и водопроводу в соответствии с инструкциями по установке.
- Удалите из барабана полистироловые вставки и другой упаковочный материал.
- Налейте 2 литра воды в отделение основной стирки [III] дозатора моющих средств для того, чтобы активировать ECO-клапан. Затем без белья выполните цикл стирки изделий из хлопка при 95°C, чтобы прочистить бак и барабан. Насыпьте половину рекомендованного объема стирального порошка в дозатор и запустите машину.

## Повседневная эксплуатация



### Положите белье в барабан

Откройте дверцу, осторожно потянув за ее ручку. Кладите белье в барабан по одной вещи, стараясь максимально развернуть каждую. Закройте дверцу.

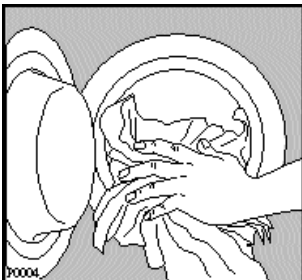

### Отмерьте нужное количество моющего средства и смягчителя ткани

Вытяните до упора дозатор моющих средств. Отмерьте нужное количество моющего средства, засыпьте его в отделение основной стирки дозатора [III] и, если Вы желаете выполнить этап **“предварительной стирки”**, засыпьте его в отделение, помеченное знаком [I].

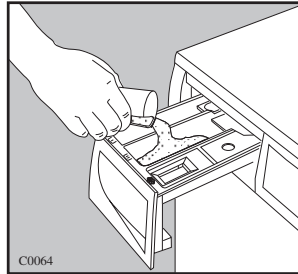

При наличии такой необходимости насыпьте смягчитель тканей в отделение дозатора, помеченное символом [8], не превышая отметку **“MAX”**. Осторожно закройте дозатор моющих средств.

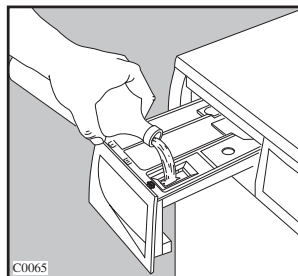

## Выберите нужную программу

Поверните селектор программ на нужную программу. При этом начнет мигать подсветка кнопки “Старт/Пауза”, а дисплей покажет продолжительность выбранной программы.

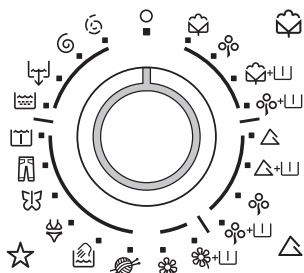

Селектор программ разделен на следующие участки:

- Хлопок
- Синтетика
- Специальные программы: Деликатные ткани , Шерсть , Ручная стирка , Белье , Шелк , Джинсы , Замачивание , Полоскание , Слив , Отжим и Щадящий отжим .

Селектор программ можно поворачивать как по часовой, так и против часовой стрелки. Положение **O** служит для отмены программы/выключения машины.

**По окончании программы селектор программ следует вернуть в положение O для выключения машины.**

### Внимание!

Если во время выполнения той или иной программы Вы установите селектор программ в положение, соответствующее другой программе, красная лампочка кнопки “Старт/Пауза” мигнет 3 раза, указывая на неверную операцию и на дисплее в течение примерно 2 секунд высвечивается сообщение **Err**. При этом машина не будет выполнять вновь выбранную программу.

## Кнопки дополнительных функций

В зависимости от программы возможно сочетание различных функций. Их следует выбирать после выбора нужной программы и до нажатия кнопки “Старт/Пауза”. При нажатии этих кнопок загораются соответствующие индикаторные лампочки. При их повторном нажатии индикаторные лампочки гаснут.

## Выбор температуры

- 95°
- ☀ 60°
- 40°
- 30°
- ✖



Нажимайте на эту кнопку для увеличения или уменьшения температуры, если Вы хотите, чтобы стирка белья выполнялась при температуре воды, отличной от предложенной машиной. Максимальные параметры температуры составляют: 95°C для белого хлопка, 60°C для цветного хлопка и синтетики, 40°C для деликатных тканей, шерсти и вещей, предназначенных для ручной стирки, 30°C для шелка, положение ✖ соответствует холодной стирке.

## Выберите скорость отжима или функции “Ночной цикл” или “Остановка с водой в баке”

EWF10470W EWF12470W EWF14470W

- |        |        |        |
|--------|--------|--------|
| ○ 1000 | ○ 1200 | ○ 1400 |
| ☀ 900  | ☀ 900  | ☀ 900  |
| ○ 700  | ○ 700  | ○ 700  |
| ○      | ○      | ○      |
| ○      | ○      | ○      |
| ○      | ○      | ○      |





Нажмите несколько раз кнопку “Отжим” для изменения скорости отжима, если Вы хотите, чтобы отжим Вашего белья был выполнен со скоростью, отличной от той, которая будет предложена стиральной машиной для данной программы.

При этом загорится соответствующая индикаторная лампочка.

Максимальные скорости:

**EWF 10470 W;**

- для стирки изделий из хлопка: 1000 об/мин;
- для синтетики, шерсти и ручной стирки: 900 об/мин;
- для деликатных тканей: 700 об/мин.

**EWF 12470 W;**

- для стирки изделий из хлопка: 1200 об/мин;
- для синтетики, шерсти и ручной стирки: 900 об/мин;
- для деликатных тканей: 700 об/мин.

**EWF 14470 W;**

- для стирки изделий из хлопка: 1400 об/мин;
- для синтетики, шерсти и ручной стирки: 900 об/мин;
- для деликатных тканей: 700 об/мин.



**Ночной цикл** : при выборе этой функции вода после последнего полоскания не сливается для предотвращения образования складок на белье.



Так как все этапы отжима отменяются, этот цикл стирки совсем бесшумный и может использоваться ночью, когда действует более низкий тариф на электроэнергию.

В программах стирки хлопка и синтетики при полоскании будет использовано большее количество воды.

При окончании программы на дисплее мигает ноль (0.00) и загорается индикаторная лампочка  (дверца), индикаторная лампочка “Старт/Пауза” погаснет, а дверца блокируется, указывая, что требуется слить воду.

**Для слива воды:**

- поверните селектор программ в положение “0”
- выберите программу  (Слив),  (Отжим) или  (Щадящий отжим)
- при необходимости уменьшите скорость отжима с помощью соответствующей кнопки
- нажмите кнопку “Старт/Пауза”
- по окончании программы на дисплее мигает ноль (0.00).

**Остановка с водой в баке** : при выборе этой функции вода после последнего полоскания не сливается для предотвращения образования складок. При окончании программы на дисплее мигает ноль (0.00) и загорается индикаторная лампочка  (дверца), индикаторная лампочка “Старт/Пауза” погаснет, а дверца блокируется, указывая, что требуется слить воду.

**Для осуществления слива воды выполните операции, приведенные в описании предыдущей функции.**

**Выберите функцию “Легкая глажка”**



Если нажата эта кнопка, машина выполнит легкую стирку и отжим белья так, чтобы оно не помялось. Эта программа очень облегчает дальнейшее глажение белья. В программах стирки белого и цветного белья машина выполнит 6 полосканий вместо обычных трёх, а в программах стирки синтетики четыре полоскания вместо трёх.

Эту функцию можно использовать при стирке хлопчатобумажных тканей и синтетики. Максимальная скорость отжима автоматически уменьшается до 900 об/мин. Макс. загрузка 1 кг

### Выберите функцию “Дополнительное полоскание”

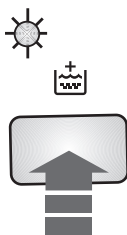

Функцию “Дополнительное полоскание” можно выбрать для всех программ кроме программ стирки шерстяных изделий и ручной стирки. Машина при этом выполнит несколько дополнительных полосканий.

Эта опция рекомендуется для людей, страдающих аллергией на моющие средства, а также в зонах с очень мягкой водой.

### Отсрочка пуска

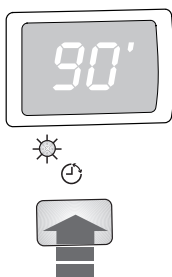

**Перед тем, как запустить программу,** если Вы хотите задать отсрочку пуска, нажимайте кнопку “Отсрочка пуска” до тех пор, пока на дисплее не высветится нужное время задержки. При этом загорится соответствующая индикаторная лампочка.

Значение выбранной отсрочки (максимум 20 часов) будет высвечиваться на дисплее в течение примерно 3 секунд, после чего на нем снова появится продолжительность выбранной программы.

Вы должны выбирать эту функцию после установки программы, но до того, как Вы нажали кнопку “Старт/Пауза”.

Вы можете отменить задержку старта в любой момент до того, как Вы нажали кнопку “Старт/Пауза”.

Эта кнопка позволяет задержать пуск машины на 30, 60, 90 минут, 2 часа и затем до 20 часов, максимум, с шагом в 1 час.

Выбор отсрочки пуска

- Выберите программу и нужные дополнительные функции.
- Выберите отсрочку пуска
- Нажмите кнопку “Старт/Пауза”: машина начнет обратный отсчет времени.

По истечении времени отсрочки пуска программа запустится автоматически.

Отмена отсрочки пуска

- Нажмите кнопку “Старт/Пауза”
- Нажимайте кнопку “Старт/Пауза” до тех пор, пока на дисплее не появится символ  $\bar{\nu}$ .
- Снова нажмите кнопку “Старт/Пауза”

Выбрать функцию “Отсрочка пуска” нельзя выбрать с программой **Слив** .

### Дисплей

На дисплей выводится следующая информация:

#### Продолжительность выбранной программы

После выбора программы на дисплее будет показана ее продолжительность в часах и минутах (например, 2:05).

Продолжительность выбранной программы стирки, рассчитанная автоматически на основании максимальной загрузки, предусмотренной для каждого типа ткани.



После начала выполнения программы оставшееся до ее окончания время будет обновляться ежеминутно.

### Пиктограммы этапов программы стирки

При выборе программы стирки в нижней части дисплея появляются пиктограммы, соответствующие ее различным этапам.



После запуска программы на дисплее будет высвечиваться только пиктограмма, соответствующая ее текущему этапу. По окончании программы на дисплее мигает ноль (0.00).

### Отсрочка пуска

Выбранное значение отсрочки пуска (максимум 20 часов), заданное с помощью соответствующей кнопки, будет высвечиваться на дисплее в течение 3 секунд, затем дисплей вернется в режим индикации продолжительности ранее выбранной программы.

Индикация оставшегося времени отсрочки будет изменяться с шагом 1 час до тех пор, пока эта величина не дойдет до 1 часа, после этого она будет изменяться ежеминутно.



### Неправильный выбор функций

В случае выбора функции, несовместимой с выбранной программой стирки, на дисплее в течение примерно 2 секунд высвечивается сообщение **Err**, а красная индикаторная лампочка, встроенная в кнопку "Старт/Пауза", начнет мигать.

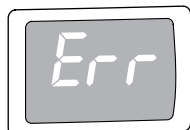

### Коды неисправностей

в случае какой-либо неисправности на дисплее может появиться соответствующий код, например **E20** (см. раздел "Если машина не работает").

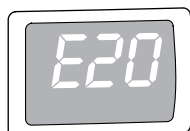

### Окончание программы

По окончании программы на дисплее мигает ноль и гаснет индикаторная лампочка "дверца"; после этого можно открыть дверцу.

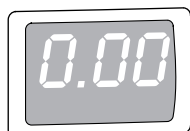

### Этап нагрева

Во время цикла стирки на дисплее высвечивается пиктограмма температуры, указывающая на то, что машина производит нагрев воды в баке.

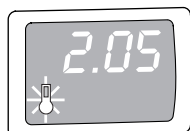

## Использование кнопки “Старт/Пауза”



Для запуска выбранной программы нажмите кнопку “Старт/Пауза”; зеленая индикаторная лампочка перестанет мигать.

Индикаторная лампочка  “дверца” загорится, указывая на то, что машина начала работу и дверца заблокирована.

Индикаторная лампочка “дверца”  служит для указания возможности открыть дверцу:

- индикаторная лампочка горит: дверцу открыть нельзя. Машина работает.
- индикаторная лампочка не горит: дверцу можно открыть.

Программа стирки закончилась.

Для прерывания выполняемой программы нажмите кнопку “Старт/Пауза”: при этом замигает зеленая индикаторная лампочка.



Для возобновления работы программы с той точки, в которой она была прервана, **снова нажмите кнопку “Старт/Пауза”**.

Если Вы выбрали отсрочку пуска, стиральная машина начнет обратный отсчет времени, остающегося до начала запуска программы.

В случае выбора неверной функции на дисплее в течение примерно 2 секунд высвечивается сообщение Err, а красная индикаторная лампочка, встроенная в кнопку “Старт/Пауза”, мигнет 3 раза.

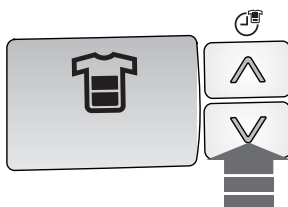
## Выбор дополнительной функции “Менеджер времени”



Эта функция позволяет изменять время стирки, автоматически предлагаемое стиральной машиной. Нажимая кнопку “Менеджер времени”  можно увеличивать или уменьшать продолжительность цикла стирки. Пиктограмма степени загрязнения  появляется на дисплее, указывая выбранную степень.

Степень загрязнения/ Цикл	Пиктограмма	Тип белья
Интенсивный		сильное загрязнённое белё
Нормальный		нормально загрязнённое белё
Ежедневный		Ежедневное загрязнённое белё
Короткий		несильное загрязнённое белё
Быстрый		немного загрязнённое белё
Очень быстрый (*)		белё недолго употреблённое

(\*) Макс. загрузка для хлопка 3 кг.  
Макс. загрузка для синтетики и деликатных тканей: 1 кг

Разным типам ткани соответствует различное количество этих пиктограмм, как показано в таблице.

Тип белья	Степень загрязнения/Цикл					
<b>Хлопок</b>						
95°C	X	X	X	X	X	X
60°C	X	X	X	X	X	X
40°C	X	X	X	X	X	X
30°C	X	X	X	X	X	X
	X	X	X	X	X	X
<b>Синтетика</b>						
60°C		X	X	X		X
40°C		X	X	X		X
30°C		X	X	X		X
		X	X	X		X
<b>Деликатные вещи</b>						
40°C		X	X	X		X
30°C		X	X	X		X
		X	X	X		X

### Изменение функции или выполняемой программы

Любую функцию можно изменить до того, как программа приступила к ее выполнению. Прежде, чем вносить какие-либо изменения в программу, Вы должны перевести стиральную машину в режим паузы, нажав кнопку **“Старт/Пауза”**.

Изменить текущую программу можно только путем **ее отмены**. Для этого поверните селектор программ на **“О”**, а затем - на новую программу. При этом вода из бака сливаться не будет. Запустите новую программу, снова нажав кнопку **“Старт/Пауза”**.

### Прерывание программы

Для прерывания выполняемой программы нажмите кнопку **“Старт/Пауза”**, при этом начнет мигать соответствующий индикатор. Снова нажмите эту кнопку для возобновления выполнения программы.

### Отмена программы

Поверните селектор программ в положение **“О”** для отмены выполняемой программы. Теперь Вы можете выбрать новую программу.

### Открытие дверцы после запуска программы

Вначале установите машину в паузу, нажав кнопку **“/Старт/Пауза”**.

Если индикаторная лампочка погасла, дверцу можно открыть.

Если индикаторная лампочка **“дверца”** не гаснет, это означает, что машина уже выполняет нагрев воды, что уровень воды выше нижнего края дверцы или что барабан вращается.

В этом случае дверцу открыть нельзя.

Если дверца не открывается, но Вам необходимо открыть ее, Вам придется выключить машину, повернув селектор программ на **“О”**.

Примерно через 3 минуты дверцу можно будет открыть (**обращайте внимание на уровень воды и на температуру!**).

### Окончание программы

Машина останавливается автоматически.

Если выбрана функция **“Остановка с водой в баке”** или **“Ночной цикл”** , на дисплее мигает ноль (0.00) и

загорается индикаторная лампочка (дверца), подсветка кнопки **“Старт/Пауза”** гаснет, а дверца остается

заблокированной, напоминая Вам о том, что перед тем, как открыть дверцу, следует слить воду из машины.

В конце программы на дисплее появляется мигающий ноль.

**Для осуществления слива воды выполните операции, приведенные в описании функции “Ночной цикл”:**

Поверните селектор программ на **“О”** для выключения машины. Достаньте белье из барабана и тщательно проверьте, что барабан пуст.

Если Вы больше не будете стирать, закройте кран подачи воды. Оставьте дверцу открытой для предотвращения образования плесени и неприятных запахов.

## Рекомендации по стирке



### Сортировка белья

Руководствуйтесь символами на этикетке каждой вещи и инструкциями по стирке, данными изготовителями. Рассортируйте белье следующим образом: белое белье, цветное белье, синтетика, тонкое деликатное белье, шерсть.

### Температура

95°	для белого хлопчатобумажного и льняного белья средней степени загрязнения (кухонных и столовых скатертей, полотенец, простыней и т. п.)
50°-60°	для нелиняющего цветного белья обычной степени загрязнения (например, рубашек, ночных рубашек, пижам...) из льняных, хлопчатобумажных или синтетических тканей и для слабозагрязненного хлопчатобумажного белого белья (например, нижнего белья).
30°-40°	для деликатных вещей (например, занавесей), смешанного белья. включающего синтетику и шерстяные изделия с этикеткой "чистая новая шерсть, годна для машинной стирки, не дает усадки."

### Перед загрузкой белья

Никогда не стирайте вместе белое и цветное белье. Во время стирки белое белье может потерять свою белизну. Новое цветное белье может полинять при первой стирке; поэтому, первый раз его следует стирать отдельно.

**Убедитесь, что в белье не осталось металлических предметов (например, заколок, шпилек, булавок).**

Застегните наволочки и молнии, крючки и кнопки. Завяжите ремешки или длинные ленты.

Перед стиркой удалите стойкие пятна.

Протрите особо загрязненные участки специальным моющим средством или чистящей пастой.

С особой осторожностью обращайтесь с занавесями. Снимите крючки или завяжите занавеси в мешок или сетку.

### Максимальная загрузка

Рекомендованная загрузка приведена в таблице программ.

Общие правила:

**Хлопок, лен:** барабан должен быть полон, но не утрамбован;

**Синтетика:** барабан должен быть заполнен не более, чем наполовину;

**Тонкое белье и шерсть:** барабан должен быть заполнен не более, чем на одну треть.

Максимальная загрузка позволяет наиболее эффективно использовать воду и электроэнергию.

Для сильнозагрязненного белья уменьшайте загрузку.

### Вес белья

См. ориентировочные значения веса:

купальный халат	1200 г
салфетка	100 г
пододеяльник	700 г
простыня	500 г
наволочка	200 г
скатерть	250 г
махровое полотенце	200 г
кухонное полотенце	100 г
ночная рубашка	200 г
женские трусы	100 г
толстая мужская рубашка	600 г
мужская рубашка	200 г
мужская пижама	500 г
блузка	100 г
мужские трусы	100 г

### Выведение пятен

Некоторые пятна могут не отстираться только водой и моющим средством. Поэтому рекомендуется обработать их перед стиркой.

**Кровь:** промойте свежие пятна холодной водой. Засохшие пятна следует замочить на ночь со специальным моющим средством, затем потереть их в мыльном растворе.

**Масляные краски:** смочите пятновыводителем на бензиновой основе, положите вещь на мягкую подстилку и промокните пятно; выполните обработку несколько раз.

**Засохшие жирные пятна:** смочите скипидаром, положите вещь на мягкую подстилку и кончиками пальцев промокните пятно с помощью хлопчатобумажного тампона.

**Ржавчина:** используйте растворенную в горячей воде щавелевую кислоту или специальное средство для выведения пятен ржавчины в холодном виде. Будьте осторожны со старыми пятнами ржавчины, так как структура целлюлозы под ними повреждена и ткань может порваться.

**Пятна плесени:** обработайте отбеливателем и тщательно сполосните (только для белого и цветного белья, устойчивого к хлору).

**Травяные пятна:** слегка обработайте мылом, затем отбеливателем (только для белого и цветного белья, устойчивого к хлору).

**Шариковая ручка и клей:** смочите ацетоном (\*), положите вещь на мягкую подстилку и промокните пятно.

**Губная помада:** смочите ацетоном, как указано выше, затем обработайте пятно денатуратом. Удалите оставшиеся на белых тканях следы с помощью отбеливателя.

**Красное вино:** замочите с моющим средством, прополощите и обработайте уксусной или лимонной кислотой, затем еще раз прополощите. Обработайте оставшиеся следы отбеливателем.

**Чернила:** в зависимости от состава чернил сначала смочите пятно ацетоном (\*), затем уксусной кислотой; обработайте

оставшиеся на белых тканях следы с помощью отбеливателя и затем тщательно прополощите.

**Пятна гудрона:** сначала обработайте пятновыводителем, денатуратом или бензином, затем потрите, используя чистящую пасту.

(\* не используйте ацетон для чистки предметов из искусственного шелка.

### Моющие средства и добавки

Хорошие результаты стирки также зависят от выбора моющего средства и правильности его дозировки, это способствует предотвращению излишнего загрязнения окружающей среды.

Несмотря на свою биоразлагаемость, моющие средства содержат вещества, которые при попадании в окружающую среду в большом количестве могут нарушить хрупкое равновесие в природе.

Выбор моющего средства зависит от типа ткани (тонкие деликатные ткани, шерсть, хлопок и т.д.), цвета, температуры стирки и степени загрязнения.

В данной стиральной машине можно использовать все обычно имеющиеся в продаже моющие средства для машинной стирки:

- стиральные порошки для всех типов тканей,
- стиральные порошки для деликатных изделий из тонких тканей (макс. температура 60°C) и шерстяных изделий,
- жидкие моющие средства, предпочтительные для низкотемпературных программ стирки (макс. температура 60°C) для всех типов тканей или специально предназначенные для стирки шерстяных изделий.

Моющие средства и добавки следует помещать в соответствующие отделения дозатора моющих средств перед началом выполнения программы стирки.

## 18 electrolux рекомендации по стирке

При использовании концентрированных порошковых и жидких моющих средств следует выбирать программу **без** предварительной стирки.

Стиральная машина оборудована системой рециркуляции, обеспечивающей оптимальное использование концентрированных моющих средств.

Залейте жидкое моющее средство в отделение дозатора, помеченное символом  **непосредственно перед** запуском программы стирки.

Смягчитель ткани или крахмальные добавки необходимо залить в отделение дозатора, помеченное символом  перед запуском программы стирки.

При дозировке моющих средств и добавок руководствуйтесь указаниями изготовителя и **не превышайте отметку «MAX» на стенке дозатора.**

## Количество используемого моющего средства

Тип и количество моющего средства зависят от типа ткани, величины загрузки, степени загрязнения белья и жесткости используемой воды.

Жесткость воды измеряется в так называемых градусах жесткости.

Информацию о жесткости воды в вашем районе можно получить в службе водоснабжения или от местных органов власти.

Следуйте указаниям изготовителя моющего средства по дозировке.

Используйте меньшее количество моющего средства если:

- Вы стираете небольшое количество белья
- белье слабо загрязнено
- во время стирки образуется много пены





























## Степень жесткости воды

Уровень	Характеристики	Градусы	
		по немецкой шкале °dH	по французской шкале °ТН.
1	мягкая	0-7	0-15
2	средняя	8-14	16-25
3	жесткая	15-21	26-37
4	очень жесткая	> 21	> 37



## **i** Этикетки на белье с указаниями по стирке

Очень часто на белье есть этикетки с указаниями по стирке.

<p>НОРМАЛЬНАЯ СТИРКА</p>  <p>СТИРКА</p>  <p>БЕРЕЖНАЯ СТИРКА</p> 	 <p>Стирка при 95°</p>	 <p>Стирка при 60°</p>	 <p>Стирка при 40°</p>	 <p>Стирка при 30°</p>	 <p>Ручная стирка</p>	 <p>Не стирать в воде</p>
 <p>ОТБЕЛИВАНИЕ</p>	 <p>Можно отбеливать в холодной воде</p>			 <p>Не отбеливать</p>		
 <p>ГЛАЖЕНИЕ</p>	 <p>Гладить при 200° макс.</p>	 <p>Гладить при 150° макс.</p>	 <p>Гладить при 110° макс.</p>	 <p>Не гладить</p>		
 <p>ХИМЧИСТКА</p>	 <p>Химчистка любым растворителем</p>	 <p>Химчистка бензином, чистым спиртом перхлоратом, R111 - R113</p>	 <p>Химчистка бензином, чистым спиртом, R113</p>	 <p>Не подлежит химчистке</p>		
 <p>СУШКА</p>	 <p>Сушка в разостланном виде</p>	 <p>Сушка без отжима</p>	 <p>Сушка на плечиках</p>	 <p>Нормальная температура</p>  <p>Низкая температура</p> <p>Можно сушить в машине</p>	 <p>Не сушить в машине</p>	









## Программы стирки

Программа/ Температура	Тип белья	Дополнительные функции	Описание программы
 Хлопок 95°-✖	<b>Белый хлопок:</b> например, простыни, скатерти, кухонное белье и т.п.	    	Основная стирка при 95°С-✖ 3 полоскания Продолжительный отжим
 Хлопок  95°-40° (Экономичная программа)	Белое и нелиняющее цветное хлопчатобумажное белье (обычной степени загрязнения) рабочая одежда, простыни, столовое белье, нижнее белье, скатерти.	    	Основная стирка при 95°-40°С 3 полоскания Продолжительный отжим
 Хлопок+  95°-✖	<b>Белый хлопок</b> (сильно загрязненное белье): например, простыни, скатерти, кухонное белье и т.п.	    	Предварительная стирка при 30°С Основная стирка при 95°С-✖ 3 полоскания Продолжительный отжим
 Хлопок  +  95°-40° (Экономичная программа+предва рительная стирка)	Белое и нелиняющее цветное хлопчатобумажное белье (сильно загрязненное белье) рабочая одежда, простыни, столовое белье, нижнее белье, скатерти.	    	Предварительная стирка при 30°С Основная стирка при 95°-40°С 3 полоскания Продолжительный отжим
 Синтетика 60°-✖	Синтетика или смешанные ткани, нижнее белье, цветное белье, саморазглаживающиеся кофточки, блузки.	    	Основная стирка при 60°С-✖ 3 полоскания Короткий отжим
 Синтетика+  60°-✖	Синтетика или смешанные ткани (сильно загрязненное белье), нижнее белье, цветное белье, саморазглаживающиеся кофточки, блузки.	    	Предварительная стирка при 30°С Основная стирка при 60°С-✖ 3 полоскания Короткий отжим
 Синтетика  60°-40° (Экономичная программа)	Синтетика или смешанные ткани, нижнее белье, цветное белье, саморазглаживающиеся кофточки, блузки.	    	Основная стирка при 60°-40°С 3 полоскания Короткий отжим

## Программы стирки

Программа/ Температура	Тип белья	Дополнительные функции	Описание программы
 Синтетика  +  60°-40° (Экономичная программа+предварительная стирка)	Синтетика или смешанные ткани (сильно загрязненное белье), нижнее белье, цветное белье, саморазглаживающиеся кофточки, блузки.	    	Предварительная стирка при 30°C Основная стирка при 60°-40°C 3 полоскания Короткий отжим
 Деликатные ткани +  40°-30°-✱ (Предварительная стирка)	Изделия из деликатных тканей, например, занавески.	    	Предварительная стирка при 30°C Основная стирка при 40°-30°C 3 полоскания Короткий отжим
 Деликатные ткани 40°-30°-✱	Изделия из деликатных тканей, например, занавески.	    	Основная стирка при 40°-30°C 3 полоскания Короткий отжим
 Шерсть 40°-30°-✱	Специально протестированная программа для шерстяных изделий с этикеткой "чистая новая шерсть, годна для машинной стирки, не дает усадки".	  	Основная стирка при 40°-30°C 3 полоскания Короткий отжим
 Ручная стирка 40°-✱	Специальная программа для тканей, подлежащих ручной стирке	  	Основная стирка при 40°-✱ 3 полоскания Короткий отжим
 Белье 40°C Макс. загрузка 1 кг	Нижнее белье	  	Основная стирка при 40°C 3 полоскания Короткий отжим
 Шелк 30° Макс. загрузка 1 кг	Шелк	  	Основная стирка при 30° 3 полоскания Короткий отжим
 Джинсы 40° Макс. загрузка 3 кг	Джинсы	   	Основная стирка при 40° 5 полоскания Короткий отжим

## Программы стирки

Программа/ Температура	Тип белья	Дополнительные функции	Описание программы
 Замачивание	Это специальная программа для сильно загрязненного белья. В течение примерно 20 минут белье вымачивается при температуре 30°C. По окончании времени вымачивания машина автоматически остановится; вода при этом останется в баке.		Основная стирка при 30°
 Полоскание	Отдельный цикл полоскания для выстиранных вручную изделий из хлопка.		3 полоскания Продолжительный отжим
 Слив	Слив воды от последнего полоскания в программе с функцией “Остановка с водой в баке” или “Ночной цикл”.		Слив воды
 Отжим	Отдельный отжим для изделий из хлопка.		Слив воды и продолжительный отжим
 Щадящий отжим	Отдельный короткий отжим для синтетики, деликатных тканей, шерсти и изделий, выстиранных вручную.		Слив воды и короткий отжим



Макс. загрузка для хлопка .....6 кг

Макс. загрузка для синтетики/деликатных тканей .....2,5 кг

Макс. загрузка для шерсти и ручной стирки .....2 кг

## Сведения о программах





RU



### Шерсть и



### Ручная стирка

Программа стирки для шерстяных изделий, подлежащих машинной стирке , а также шерстяных изделий, подлежащих ручной стирке, и изделий из деликатных тканей, имеющих на этикетке символ "ручная стирка" .

Компания Woolmark разрешила применять используемую в данной машине программу для стирки шерстяных вещей к изделиям компании Woolmark, пригодным для машинной стирки, при условии, что стирка соответствующих предметов одежды будет выполняться в соответствии с инструкциями на этикетках к этой одежде и указаниями изготовителя данной стиральной машины.



### Замачивание

Это специальная программа для сильно загрязненного белья. В течение примерно 20 минут белье вымачивается при температуре 30°C. По окончании времени вымачивания машина автоматически остановится; вода при этом останется в баке. Насыпьте стиральный порошок для вымачивания в отделение дозатора моющих средств, помеченное символом . Эту программу нельзя использовать для деликатных тканей, например, для шелка и шерсти. Перед началом нового этапа стирки необходимо слить воду, выполнив:

- Только слив: поверните селектор программ в положение "Слив" и нажмите кнопку "Старт/Пауза".
- Слив и отжим: поверните селектор программ в положение "Отжим" или "Щадящий отжим", уменьшите скорость отжима, повернув соответствующий селектор, и нажмите кнопку "Старт/Пауза".

#### Внимание!

По окончании вымачивания (после слива воды) Вы можете выбрать нужную программу стирки. Вначале поверните селектор программ на "O"; затем выберите программу и нажмите кнопку "Старт/Пауза".



### Полоскание



С помощью этой программы можно выполнять полоскание и отжим изделий из хлопка, выстиранных вручную.

Машина выполняет 3 полоскания, за которыми следует заключительный отжим на максимальной скорости.

Скорость отжима можно уменьшить, нажимая кнопку .



### Слив



Слив воды от последнего полоскания в программе с функцией "Остановка с водой в баке"  или "Ночной цикл" .

Вначале поверните селектор программ на O, затем выберите программу  Слив и нажмите кнопку "Старт/Пауза".

## Сведения о программах



### **Отжим**

Отдельный отжим, выполняемый для белья, выстиранного вручную, и по окончании программ с функциями “Остановка с водой в баке”  и “Ночной цикл” . Перед выбором этой программы селектор программ следует повернуть в положение **O**. Вы можете выбрать скорость отжима для данного типа белья с помощью соответствующей кнопки.

### **Щадящий отжим**

Отдельный короткий отжим на скорости 700 об/мин, используемый для белья, выстиранного вручную. Его следует использовать для синтетики, деликатных тканей, шерсти/изделий, подлежащей ручной стирке, шелка.

### **O = Отмена/Выкл**

Для отмены программы и выключения машины поверните селектор программ в положение **O**. Теперь Вы можете выбрать новую программу.

## Чистка и уход



Вы должны **ОТСОЕДИНИТЬ** машину от электрической сети прежде, чем приступать к каким-либо операциям по чистке или уходу.

### Удаление накипи

Используемая нами вода обычно содержит соли кальция. Поэтому рекомендуется периодически использовать в машине порошок для смягчения воды. Выполняйте такую операцию это не во время стирки и в соответствии с указаниями изготовителя смягчающего порошка. Это поможет предотвратить образование известковых отложений.

### После каждой стирки

Оставляйте дверцу открытой на некоторое время. Это поможет предотвратить образование плесени и затхлого запаха внутри машины. Оставляя дверцу открытой после стирки, Вы способствуете также увеличению срока службы прокладки дверцы.

### Профилактическая стирка

Выполнение стирки с низкой температурой может привести к скоплению остатков внутри барабана. Мы рекомендуем регулярно выполнять так называемую профилактическую стирку.

При выполнении профилактической стирки:

- В барабане не должно быть белья.
- Выберите программу стирки хлопка с наиболее высокой температурой.
- Используйте обычное количество мощного средства, им должен быть стиральный порошок с биологическими свойствами.

### Чистка машины снаружи

Мойте корпус машины снаружи только водой с мылом, затем хорошо протрите его.

### Чистка дозатора моющих средств.

Дозатор моющих средств и добавок следует регулярно чистить. Извлеките дозатор, отжав вниз защелку и потянув его на себя. Промойте его под краном, чтобы удалить все остатки скопившегося в нем порошка.

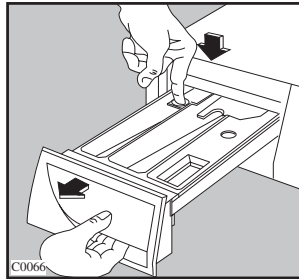

Для облегчения чистки можно снять верхнюю часть отделения для добавок.

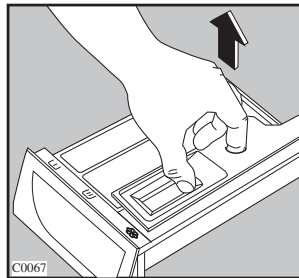

### Чистка отсека под дозатор моющих средств

После снятия дозатора с помощью маленькой щетки прочистите отсек, в котором он находился, тщательно удалив все остатки моющих средств из его верхней и нижней части.

Установите дозатор на место и выполните программу полоскания без белья в барабане.

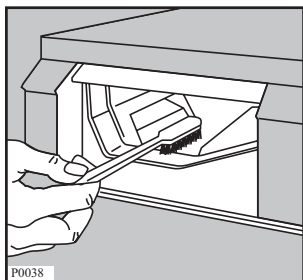

### Чистка фильтра сливного насоса

Фильтр сливного шланга следует проверять в случае, если

- Машина не выполняет слив и/или отжим
- при сливе машина издает странный шум, вызванный попаданием таких предметов, как булавки, монеты и т.д. блокирующих насос.

В этом случае действуйте следующим образом:

- Отключите машину от электросети.
- При необходимости подождите, чтобы вода остыла.
- Откройте дверцу фильтра.

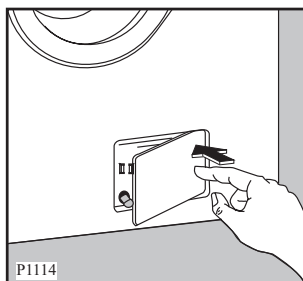

- Поставьте рядом с фильтром тазик для сбора воды, которая может вытечь.
- Выньте шланг аварийного слива, поместите его конец в поставленный тазик и снимите с него крышку.
- Когда вода перестанет литься, открутите крышку фильтра и извлеките его. Всегда держите под рукой тряпку, чтобы вытереть воду, которая может пролиться при снятии фильтра.

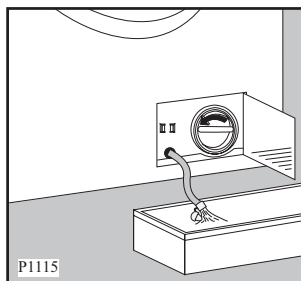

- Проворачивая фильтр, извлеките все посторонние предметы.

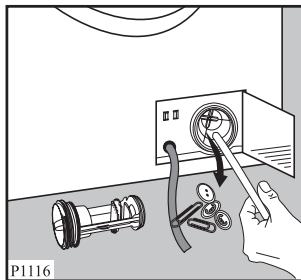

- Наденьте крышку на шланг аварийного слива и установите его на свое место.

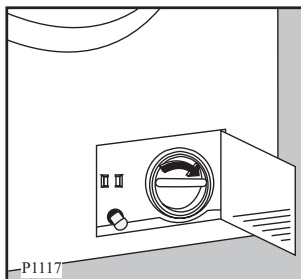

- Закрутите фильтр до упора.
- Закройте дверцу фильтра сливного шланга.



### Внимание!

При работающей машине в зависимости от выбранной программы в сливном насосе может быть горячая вода.



Никогда не снимайте крышку фильтра сливного насоса во время стирки, всегда дожидайтесь, чтобы машина завершила цикл и слила воду. При установке крышки на место убедитесь, что она плотно затянута во избежание утечек и возможности откручивания ее маленькими детьми.

### Чистка фильтра наливного шланга

Если вода очень жесткая и содержит известковые отложения, фильтр наливного шланга машины может засориться.

Поэтому его рекомендуется периодически чистить.

Закройте кран подачи воды. Открутите наливной шланг. Прочистите фильтр жесткой щеткой. Прикрутите на место наливной шланг.

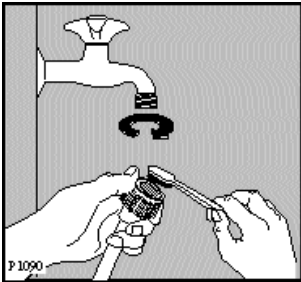

### Опасность перемерзания

Если температура в помещении, в котором установлена машина, может опуститься ниже 0°C, следует принять соответствующие меры предосторожности.

- Закройте кран подачи воды.
- Открутите наливной шланг.
- Поставьте на пол тазик, поместите в него концы наливного шланга и шланга аварийного слива и дайте воде полностью стечь.
- Снова прикрутите к крану шланг подачи воды и установите на свое место шланг аварийного слива, снова надев на него крышку.
- При следующем включении машины убедитесь, что температура окружающей среды выше 0°C.



### Важное примечание!

Каждый раз при сливе воды с помощью шланга аварийного слива Вы должны налить 2 литра воды в отделение основной стирки дозатора моющих средств и затем выполнить программу слива. Это приведет в действие ЭКО-клапан, предотвратив неиспользование части моющего средства при следующей стирке.

### Аварийный слив

Если вода не сливается, для осуществления слива действуйте следующим образом:

- Выньте вилку сетевого шнура из розетки;
- закройте кран подачи воды;
- при необходимости подождите, чтобы вода остыла;
- откройте дверцу сливного фильтра;
- поставьте на пол тазик и поместите в него конец шланга аварийного слива. Снимите крышку шланга. Под действием силы тяжести вода станет стекать в тазик. Когда тазик наполнится, снова наденьте крышку на шланг. Вылейте воду из тазика. Повторяйте эту процедуру до окончания слива воды;
- при необходимости прочистите фильтр, как описано выше;
- закройте шланг крышкой и установите его на свое место;
- снова прикрутите фильтр и закройте дверцу.

## Если машина не работает

Некоторые неисправности, вызванные отсутствием простого ухода или недосмотром, можно легко устранить самим, не обращаясь в сервисный центр. Перед тем, как обращаться в авторизованный сервисный центр, пожалуйста выполните нижеуказанные проверки.

Во время работы машины может замигать **красная** индикаторная лампочка кнопки “Старт/Пауза”, а на дисплее появится один из кодов ошибки, указывая на появление неисправности, препятствующей работы машины.

- **E10**: Неисправность подачи воды
- **E20**: Неисправность слива воды
- **E40**: Открыта дверца

Устранив причину неисправности, нажмите кнопку “**Старт/Пауза**” для возобновления выполнения программы. Если после всех проверок неисправность остается, обратитесь в авторизованный сервисный центр.

Неисправность	Возможная причина	Способ устранения
Стиральная машина не запускается:	<ul style="list-style-type: none"> <li>● Не закрыта дверца. <b>E40</b>.</li> <li>● Вилка вставлена в розетку неверно.</li> <li>● В розетке отсутствует напряжение.</li> <li>● Перегорел предохранитель на главном распределительном щите.</li> <li>● Селектор программ установлен неверно и не нажата кнопка “Старт/Пауза”.</li> <li>● Выбрана отсрочка пуска.</li> </ul>	<ul style="list-style-type: none"> <li>● Плотно закройте дверцу.</li> <li>● Вставьте вилку сетевого шнура в розетку.</li> <li>● Проверьте электрическую сеть у себя в квартире.</li> <li>● Замените предохранитель.</li> <li>● Поверните селектор программ и снова нажмите кнопку “Старт/Пауза”.</li> <li>● Если Вы хотите, чтобы стирка белья началась немедленно, отмените отсрочку пуска.</li> </ul>
Машина не заполняется водой:	<ul style="list-style-type: none"> <li>● Закрыт кран подачи воды. <b>E10</b></li> <li>● Наливной шланг пережат или сильно перегнут. <b>E10</b></li> <li>● Забит фильтр в шланге подачи воды. <b>E10</b></li> <li>● Неплотно закрыта дверца. <b>E40</b></li> </ul>	<ul style="list-style-type: none"> <li>● Откройте кран подачи воды.</li> <li>● Проверьте подсоединение наливного шланга.</li> <li>● Прочистите фильтр наливного шланга.</li> <li>● Плотно закройте дверцу.</li> </ul>

Неисправность	Возможная причина	Способ устранения
Машина заполняется водой и сразу же производится слив:	<ul style="list-style-type: none"> <li>● Конец сливного шланга расположен слишком низко.</li> </ul>	<ul style="list-style-type: none"> <li>● См. соответствующий параграф в разделе “Подключение к канализации”.</li> </ul>
Машина не выполняет слив и/или отжим:	<ul style="list-style-type: none"> <li>● Сливной шланг передавлен или сильно перегнут. <b>E20</b></li> <li>● Заблокирован сливной насос. <b>E20</b></li> <li>● Выбрана дополнительная функция  или .</li> <li>● Белье неравномерно распределено в барабане.</li> </ul>	<ul style="list-style-type: none"> <li>● Проверьте правильность подсоединения сливного шланга.</li> <li>● Прочистите сливной фильтр.</li> <li>● Отключите дополнительную функцию  или .</li> <li>● Перераспределите белье.</li> </ul>
Вода на полу:	<ul style="list-style-type: none"> <li>● Использовано слишком много моющего средства или неверный его тип (вызывающий избыточное пенообразование).</li> <li>● Проверьте, нет ли утечек в соединительных деталях наливного шланга. Утечка воды из шланга не всегда заметна визуально; поэтому проверьте, не мокрый ли он.</li> <li>● Поврежден сливной шланг.</li> <li>● После чистки фильтра шланг аварийного слива не был закрыт крышкой.</li> </ul>	<ul style="list-style-type: none"> <li>● Уменьшите количество моющего средства или используйте моющее средство другого типа.</li> <li>● Проверьте правильность подсоединения наливного шланга.</li> <li>● Замените его на новый.</li> <li>● Наденьте крышку на шланг аварийного слива и установите его на свое место.</li> </ul>
Неудовлетворительные результаты стирки:	<ul style="list-style-type: none"> <li>● Было использовано мало моющего средства или оно не подходит для данной машины.</li> <li>● Стойкие пятна не были обработаны перед стиркой.</li> <li>● Задана неподходящая температура.</li> <li>● Слишком большая загрузка белья.</li> </ul>	<ul style="list-style-type: none"> <li>● Увеличьте количество моющего средства или используйте моющее средство другого типа.</li> <li>● Используйте имеющиеся в торговле средства для выведения стойких пятен.</li> <li>● Проверьте, правильно ли задали температуру.</li> <li>● Положите в барабан меньшее количество белья.</li> </ul>

Неисправность	Возможная причина	Способ устранения
Дверца не открывается:	<ul style="list-style-type: none"> <li>● Программа еще выполняется.</li> <li>● Дверца все еще заблокирована.</li> <li>● Вода в барабане.</li> </ul>	<ul style="list-style-type: none"> <li>● Дождитесь конца цикла стирки.</li> <li>● Ожидайте погашения индикаторной лампочки “дверца” .</li> <li>● Выберите программу слива или отжима, чтобы слить воду.</li> </ul>
Машина вибрирует или шумит:	<ul style="list-style-type: none"> <li>● Не удалены транспортировочные болты и элементы упаковки.</li> <li>● Не отрегулирована высота ножек.</li> <li>● Белье неравномерно распределено в барабане.</li> <li>● Возможно, в барабане слишком мало белья.</li> </ul>	<ul style="list-style-type: none"> <li>● Проверьте правильность установки машины.</li> <li>● Проверьте правильность выравнивания машины.</li> <li>● Перераспределите белье.</li> <li>● Загрузите в машину больше белья.</li> </ul>
Отжим начинается с опозданием или не выполняется:	<ul style="list-style-type: none"> <li>● Электронное устройство контроля дисбаланса сработало из-за неравномерного распределения белья в барабане. Белье будет перераспределено равномерно за счет изменения направления вращения барабана. Это может происходить несколько раз до тех пор, пока дисбаланс не исчезнет и окажется возможным нормальный отжим. Если по истечении 10 минут белье в барабане не разложилось равномерно, отжим выполняться не будет. В этом случае переложите белье вручную и задайте программу отжима.</li> </ul>	<ul style="list-style-type: none"> <li>● Перераспределите белье.</li> </ul>

Неисправность	Возможная причина	Способ устранения
Машина издает необычный шум	<ul style="list-style-type: none"> <li>● Машина оборудована двигателем, издающим необычный шум по сравнению с двигателями других типов. Новый двигатель обеспечивает плавный пуск и более равномерное распределение белья в барабане при отжиме, а также большую устойчивость машины.</li> </ul>	
В машине не видна вода	<ul style="list-style-type: none"> <li>● Машины, разработанные с использованием современных технологий, работают очень экономично и потребляют мало воды без снижения качества стирки.</li> </ul>	



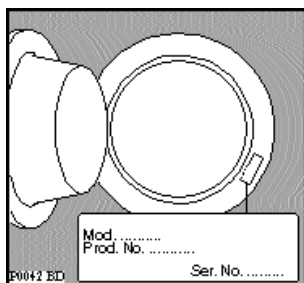















Если Вы не можете определить или устранить причину неисправности, обращайтесь в наш сервисный центр. Перед тем, как звонить туда, запишите для себя модель, серийный номер и дату приобретения машины: эти сведения потребуются специалистам сервисного центра.



**Технические данные**

Габариты	Ширина	60 см
	Высота	85 см
	Глубина	63 см
Электрическое подключение Напряжение - Общая мощность - Предохранитель	Информация по электрическому подключению представлена на табличке с техническими данными, расположенной на внутренней стороне дверцы машины	
Давление в водопроводной системе	Минимум	0,05 МПа
	Максимум	0,8 МПа
Максимальная загрузка	Хлопок	6 кг
	Синтетика	2,5 кг
	Деликатные ткани	2,5 кг
	Шерсть и ручная стирка	2 кг
Скорость отжима	Максимум	1000 об/мин (EWF 10470 W)
		1200 об/мин (EWF 12470 W)
		1400 об/мин (EWF 14470 W)



Программа	Нормы расхода		Продолжительность программы (минуты)
	Вода (литры)	Электроэнергия (кВтч)	
 95°	61	2.0	Продолжительность программ высвечивается на дисплее на панели управления.
 60°(*)	54	1.02	
 +  95°	71	2.15	
 +  60°	64	1.2	
 60°	59	0.9	
 40°	48	0.5	
 40°	57	0.5	
 40° /  40°	53	0.4	
 40°	50	0.35	
 40°	47	0.2	
 40°	55	0.55	
 40°	19	0.4	
 40°	42	0.1	
 40°	-	-	
 40°	-	-	
 40°	-	-	

RU



Приведенные в данной таблице данные по расходу являются только ориентировочными, так как они могут изменяться в зависимости от количества и типа белья, температуры водопроводной воды и температуры окружающей среды. Они приведены для самой высокой температуры, допускаемой для каждой программы стирки.



(\*) Программа “Хлопок 60° с дополнительной функцией Эко”  ” является базовой программой для расчета данных, указанных на табличке энергопотребления, в соответствии со стандартом ЕЕС 92/75.

## Установка

### Распаковка



Все транспортировочные болты и элементы упаковки должны быть сняты перед началом эксплуатации машины.

Рекомендуем Вам сохранить все транспортировочные приспособления для того, чтобы их можно было снова использовать в случае новой транспортировки машины.

1. После снятия всей упаковки положите машину на заднюю панель, чтобы вынуть полистироловую прокладку из ее основания.

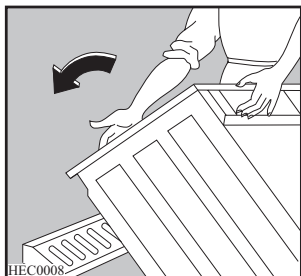

2. Отсоедините шнур питания и сливной шланг от разъемов на задней панели стиральной машины.

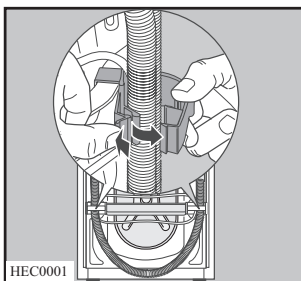

3. С помощью соответствующего гаечного ключа открутите и снимите центральный задний болт **A**. Выньте соответствующую пластмассовую шайбу.

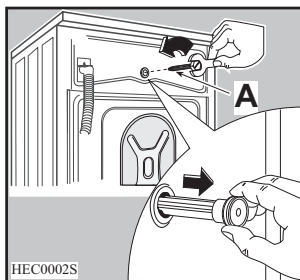

4. Открутите и снимите два больших задних болта **B** и шесть маленьких болтов **C**.

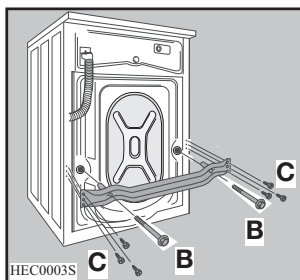

5. Снимите скобу **D** и завинтите шесть маленьких болтов **C**.

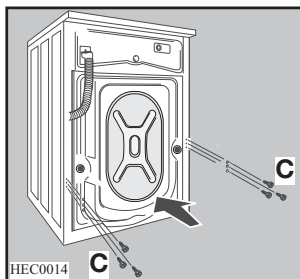
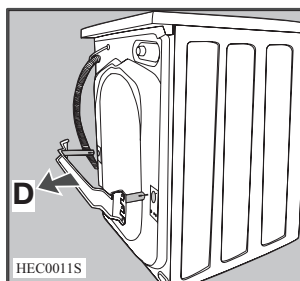



6. Откройте дверцу машины, достаньте наливной шланг из барабана и снимите полистироловуюставку, прикрепленную самоклеющейся лентой к прокладке дверцы.

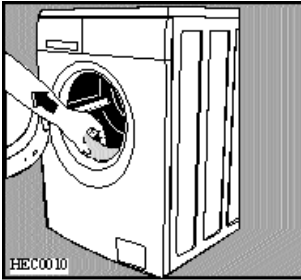

7. Вставьте в маленькое верхнее и в два большие отверстия соответствующие пластиковые заглушки, находящиеся в одном пакете с руководством пользователя.

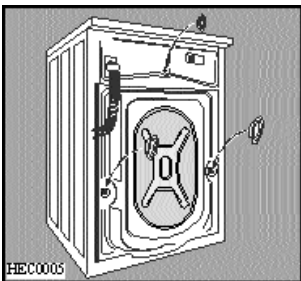

### Размещение

Установите машину на ровный твердый пол. Убедитесь, что ковры, дорожки и т.д. не препятствуют циркуляции воздуха вокруг машины. Убедитесь, что машина не касается стен или других кухонных приборов. Выровняйте машину, поднимая или опуская ножки. Ножки могут регулироваться с трудом, т.к. на них установлены самозатягивающиеся гайки, однако НЕОБХОДИМО отрегулировать их высоту так, чтобы машина стояла ровно и устойчиво.

При необходимости проверьте точность выравнивания с помощью спиртового уровня.

Необходимые регулировки следует выполнять с помощью гаечного ключа.

Правильное выравнивание предотвращает вибрацию, шум или смещение машины во время работы. Никогда не подкладывайте картон, куски дерева или тому подобные материалы для компенсации неровностей пола.

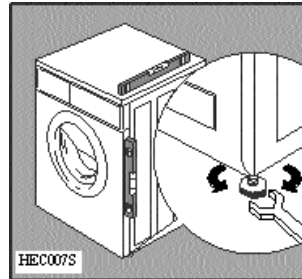

### Подсоединение к водопроводу

Наливной шланг входит в комплект поставки и находится внутри барабана. Не используйте шланг от Вашей старой машины для подключения к водопроводу.

1. Откройте дверцу машины и достаньте наливной шланг.
2. Подсоедините конец шланга, выполненный в виде угла, к машине.



**Не размещайте наливной шланг ниже машины. Разверните шланг влево или вправо в зависимости от расположения водопроводного крана относительно машины.**

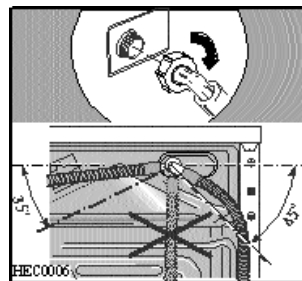

3. Отрегулируйте положение шланга, ослабив зажимную гайку.

Отрегулировав положение шланга, не забудьте плотно затянуть зажимную гайку для предотвращения утечек.

4. Присоедините наливной шланг к водопроводному крану с резьбой 3/4". Всегда используйте шланг, поставляемый вместе со стиральной машиной.

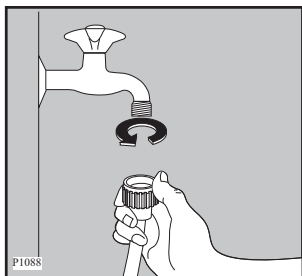

Наливной шланг не подлежит удлинению. Если он слишком короткий, а Вы не хотите перемещать водопроводный кран, Вам придется купить новый, более длинный шланг, специально предназначенный для данной цели.

#### Подсоединение к канализации

Конец сливного шланга можно устанавливать тремя способами:

**Подвесить над краем раковины, используя пластмассовую направляющую, входящую в комплект поставки машины.** В этом случае убедитесь, что шланг не соскочит во время слива воды. Для обеспечения этого шланг можно привязать к крану куском шпагата или прикрепить к стене.

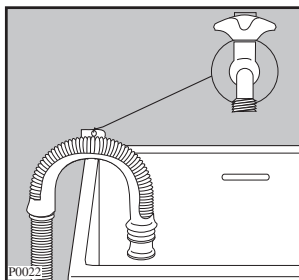

**Подключить к ответвлению сливной трубы раковины.** Это ответвление должно находиться над сифоном раковины так, чтобы высота места сгиба шланга от пола составляла не менее 60 см.

**Ввести непосредственно в сливную трубу на высоте** не менее 60 см, но не более 90 см. Конец сливного шланга всегда должен **вентилироваться**, т.е. внутренний диаметр сливной трубы должен быть шире внешнего диаметра сливного шланга.

Сливной шланг не должен иметь перегибов.

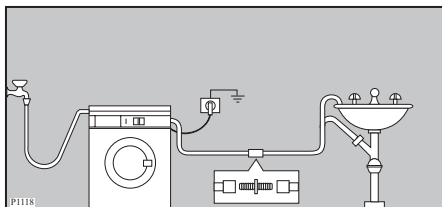

Длина сливного шланга составляет 4 метра. Дополнительный сливной шланг и соединительный элемент можно приобрести в авторизованном сервисном центре.

## Электрическое подключение

Машина рассчитана на питание от однофазной сети переменного тока напряжением 220-230 В и частотой 50 Гц.

Убедитесь, что электрическая сеть у Вас дома в состоянии выдержать максимальную мощность, потребляемую машиной, (2,2 кВт); при этом следует учесть и другие эксплуатируемые Вами электроприборы.

**Включайте машину в заземленную розетку.**



Изготовитель снимает с себя всякую ответственность за материальный ущерб или травмы, явившиеся результатом несоблюдения вышеприведенных предостережений. В случае необходимости замены сетевого шнура замена должна быть выполнена нашим сервисным центром.



Необходимо, чтобы после установки машины к месту подключения обеспечивался легкий доступ.

## Забота об окружающей среде



### Упаковочные материалы

Материалы, обозначенные символом , подлежат вторичной переработке.

>PE< = полиэтилен

>PS< = полистирол

>PP< = полипропилен

Это означает, что они могут быть подвергнуты повторной переработке при условии, что выбрасывая их, Вы поместите их в специальные контейнеры для сбора таких отходов.

### Старая стиральная машина

При утилизации Вашей старой машины сдавайте ее в специально отведенные места для утилизации бытовых приборов. Способствуйте поддержанию чистоты у себя в стране!

Символ  на самом изделии или сопроводительной документации указывает, что при утилизации данного изделия с ним нельзя обращаться как с обычными бытовыми отходами. Вместо этого, его следует сдавать в соответствующий пункт приемки электрического и электронного оборудования для последующей утилизации. Обеспечив правильную утилизацию данного изделия, Вы сможете предотвратить потенциальные негативные последствия для окружающей среды и здоровья человека, которые могли бы иметь место в противном случае. Более подробную информацию о повторной переработке данной машины Вы можете получить у местных властей, у организации по утилизации отходов, а также в магазине, в котором Вы приобрели машину.

## Рекомендации по охране окружающей среды



Для экономии воды, энергии и с целью бережного отношения к окружающей среде рекомендуем Вам выполнять следующие рекомендации:

- Белье обычной степени загрязнения можно стирать без предварительной стирки для экономии моющих средств, воды и времени (это означает и меньшее загрязнение окружающей среды!).
- Машина работает более экономично при полной загрузке.
- При должной обработке пятна и небольшие загрязнения могут быть удалены перед стиркой; тогда белье можно стирать при более низкой температуре.
- Отмеряйте моющее средство в зависимости от жесткости воды, степени загрязнения и количества стираемого белья.