

*СТИРАЛЬНАЯ МАШИНА*

# РУКОВОДСТВО ПО ЭКСПЛУАТАЦИИ

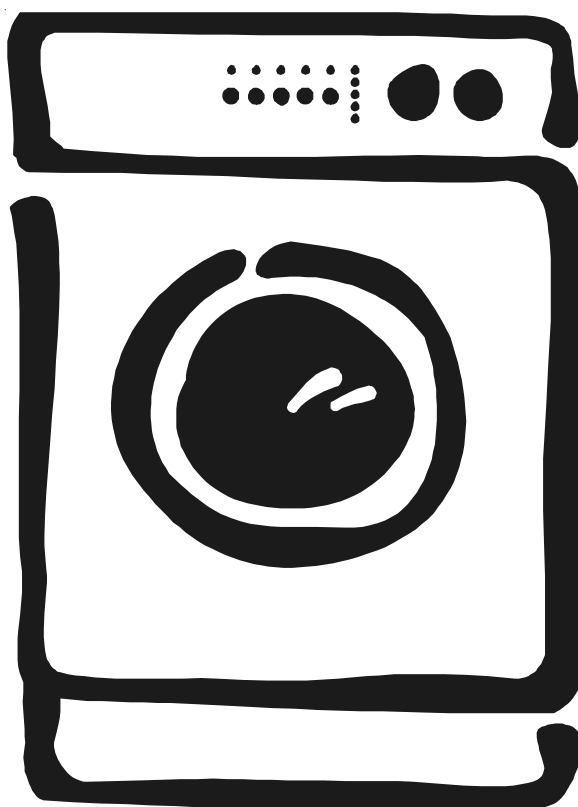

*EWC 1050/1350*

**Уважаемая покупательница, уважаемый покупатель,**

Перед установкой и началом использования машины изучите внимательно наши рекомендации. Их соблюдение обеспечивает надежную работу машины. Все пользователи машины должны знать правила ее эксплуатации. Сохраните эту инструкцию на случай, если машину придется перевозить на новое место или продать. Тот, кто после Вас будет ею пользоваться, должен иметь возможность ознакомиться с машиной и ее функциями, а также с указаниями по ее безопасной эксплуатации.

О повреждениях и неисправностях, а также об отсутствии каких-либо деталей надо сообщить продавцу машины.

**Некоторые параграфы данного руководства помечены символами, имеющими следующее значение:**



Здесь Вы найдёте важные сведения по эксплуатации Вашей стиральной машины. Несоблюдение данных требований может привести к нанесению ущерба людям и имуществу.



Обозначает информацию для правильной эксплуатации машины и для достижения лучших результатов.



Обозначает важную информацию по охране природы.

Наш вклад в защиту окружающей среды: мы используем только бумагу из вторсырья.

# Содержание

<b>Указания по безопасной эксплуатации машины</b>	<b>4</b>
<b>Описание прибора</b>	<b>6</b>
Панель управления	7
<b>Общая информация о стирке</b>	<b>9</b>
Сортировка белья	9
Выбор температуры	9
Удаление накипи	10
Моющие средства и добавки	10
Жидкие моющие средства	10
Кондиционер для ткани	10
<b>Порядок эксплуатации стиральной машины</b>	<b>14</b>
Запуск программы стирки	14
Изменение программы стирки	15
Прерывание программы стирки	15
Отмена программы стирки	15
Открытие дверцы после запуска программы	15
После завершения программы	15
<b>Уход за машиной и чистка</b>	<b>16</b>
<b>Если машина не работает</b>	<b>17</b>
<b>Сервис</b>	<b>18</b>
<b>Технические данные</b>	<b>19</b>
<b>Распаковка</b>	<b>20</b>
<b>Установка</b>	<b>21</b>
Выравнивание машины	21
Подключение к водопроводу	21
<b>Монтаж</b>	<b>22</b>
Подключение к канализации	22
Электрическое подключение	22



# Указания по безопасной эксплуатации машины

**Перед установкой и началом использования машины изучите внимательно наши рекомендации. Их соблюдение обеспечивает надежную работу машины. Все пользователи машины должны знать правила ее эксплуатации. Сохраните эту инструкцию на случай, если машину придется перевозить на новое место или продать. Тот, кто после Вас будет ею пользоваться, должен иметь возможность ознакомиться с машиной и ее функциями, а также с указаниями по ее безопасной эксплуатации.**

## Установка и обслуживание

- Машина предназначена исключительно для использования в домашнем хозяйстве; поэтому, ее надо использовать именно так, как указано в данной инструкции. Если машину используют для иных целей, то есть риск получения травм и повреждения имущества.
- Для установки и подключения машины к электросети рекомендуем обратиться к услугам квалифицированных специалистов. Если Это сделаете Вы сами, то существует опасность плохого функционирования машины. Это может привести к травмам или к повреждению обстановки помещения, где установлена машина.
- Ремонт должен производиться уполномоченной изготовителем фирмой с использованием фирменных запчастей. Не пытайтесь самостоятельно отремонтировать машину!
- Машина не должна стоять на шлангах: наливной и сливной шланги должны лежать свободно, без перегибов, а сама машина должна стоять на ровной и прочной поверхности.

## Эксплуатация стиральной машины

- Пользоваться стиральной машиной могут только взрослые. Во время стирки и сушки загрузочный люк машины может сильно нагреваться. Поэтому, во время работы машины возле нее не должны находиться дети.
- Не начинайте загрузку белья в машину, не убедившись в том, что барабан пуст.
- Не перегружайте машину бельем (см. раздел “Максимальное заполнение”).
- Стирайте только бельё, предназначенное для стирки. Следуйте инструкциям на этикетке каждой вещи.
- Бюстгалтеры с “косточками” нельзя стирать в машине, так как косточки могут порвать другое белье и повредить механизм машины.
- Такие предметы, как монеты, гвозди, заколки, булавки, иголки, могут серьезно повредить машину. Поэтому перед загрузкой белья в машину нужно проверить, пусты ли карманы стираемых изделий. Застегните все пуговицы и молнии.
- Мелкие предметы, такие как, например, чулки, пояса, ленты и пр., нужно для стирки заложить в мешочек, иначе во время стирки они могут застрять между баком и барабаном.

- При стирке белья следуйте указаниям производителя стиральных порошков и средств полоскания. Используйте только стиральные порошки с нормированным пенообразованием, то есть порошки, предназначенные для автоматической машинной стирки. Передозировка моющих средств может привести к серьёзным повреждениям, как белья, так и машины.
- Не используйте Вашу машину для химчистки. Не производите отбеливание или окраску белья в стиральной машине. Те вещи, для удаления пятен с которых были использованы химические вещества, нужно аккуратно прополоскать в воде перед их загрузкой в машину.

**Согласно Закону “О защите прав потребителей”, при нарушении установленных правил установки и эксплуатации ущерб, причинённый вследствие таких нарушений, не возмещается, требования по недостаткам, возникшим в результате таких нарушений, не удовлетворяются.**

- Перед открытием загрузочного люка необходимо каждый раз проверять отсутствие воды в барабане. Если вода не слилась, то следуйте указаниям руководства по эксплуатации.
- По окончании стирки закройте водопроводный кран и выключите главный выключатель (отключите питание).
- Когда машина не используется, ее загрузочный люк должен быть приоткрытым. Тогда уплотнение загрузочного люка не потеряет своей эластичности.

## Безопасность детей

- Зачастую дети не осознают опасности электроприборов. Во время работы машины необходимо следить за детьми и не позволять им играть с нею.
- Упаковочные материалы (такие как полиэтиленовая плёнка, пенопласт) являются опасными могут стать причиной удушья. Держите их вне досягаемости детей.
- Содержите все моющие средства в безопасном месте, вне досягаемости детей.
- Для утилизации машины необходимо отрезать кабель питания и вывести из строя замок загрузочного люка, чтобы в машине не могли закрыться дети.

## Утилизация

### - упаковочный материал:



**Никогда не оставляйте упаковочный материал в местах, где его могут использовать для игр дети.**

Все материалы, использованные для изготовления упаковочного материала, не представляют опасности для окружающей среды. Различные пластиковые элементы промаркированы соответствующим образом и могут быть переработаны:

- PE – полиэтилен. Используется для изготовления пленки, в которую упакована машина и пакета, в котором находилась данная инструкция.
- PS – полистирол (в данном случае литой полистирол). Используется для изготовления элементов, предназначенных для защиты машины при транспортировке.

Картонная упаковка сделана из перерабатываемой бумаги. Ее необходимо сдать для утилизации в пункт приема макулатуры. В состав машины входят пластиковые и резиновые детали. Они имеют соответствующую маркировку, показывающую, из чего они сделаны, и в конце жизненного цикла изделия их можно должным образом утилизировать или переработать. Маркировка материалов соответствует международным стандартам.

### - отслуживший прибор:

При утилизации отслужившего прибора отключите его от электросети, затем отрежьте электрический шнур как можно ближе к машине. Примите меры, чтобы дети не смогли использовать отрезанный шнур с вилкой для игр.

### - советы по экономии электроэнергии:

Для экономии воды, электроэнергии и охраны окружающей среды мы рекомендуем следовать данным советам:

- Ваша машина наиболее экономична, если используется при полной загрузке белья.
- Используйте такое количество моющего средства, которое отвечает степени жесткости воды, объему белья и степени загрязнения.
- Для умеренно загрязненного белья можно использовать программу без предварительной стирки.
- При стирке небольшого количества белья используйте от половины до двух третей рекомендованного объема моющего средства.
- Перед стиркой можно вручную удалить пятна и небольшие количества грязи. После этого можно стирать при меньшей температуре.
- При стирке слабо или умеренно загрязненного белья используйте функцию “Экономия”.

## Ваша новая стиральная машина

Ваша новая стиральная машина удовлетворяет всем современным требованиям наилучшей стирки белья с наименьшим расходом воды, электроэнергии и моющих средств.

- **Селектор программ** позволяет выбрать и программу, и температуру, облегчая программирование машины.
- **Дисплей выполнения программы** показывает этап стирки, который выполняет машина.
- **Автоматическое охлаждение воды до 60°C** перед сливом при использовании программы 90°C. Это смягчает реакцию одежды на температуру и позволяет уменьшить сминание.
- **Специальная программа для шерсти** с новой системой деликатной стирки бережно обращается с Вашими шерстяными изделиями.

- **Система равномерного распределения белья** определяет и предотвращает появление вибраций, вызванных неравномерным распределением белья в барабане при вращении.
- **ЭКО-клапан** полностью использует моющее средство и экономит электроэнергию, сокращая расход воды.

# Описание прибора

## Вид спереди

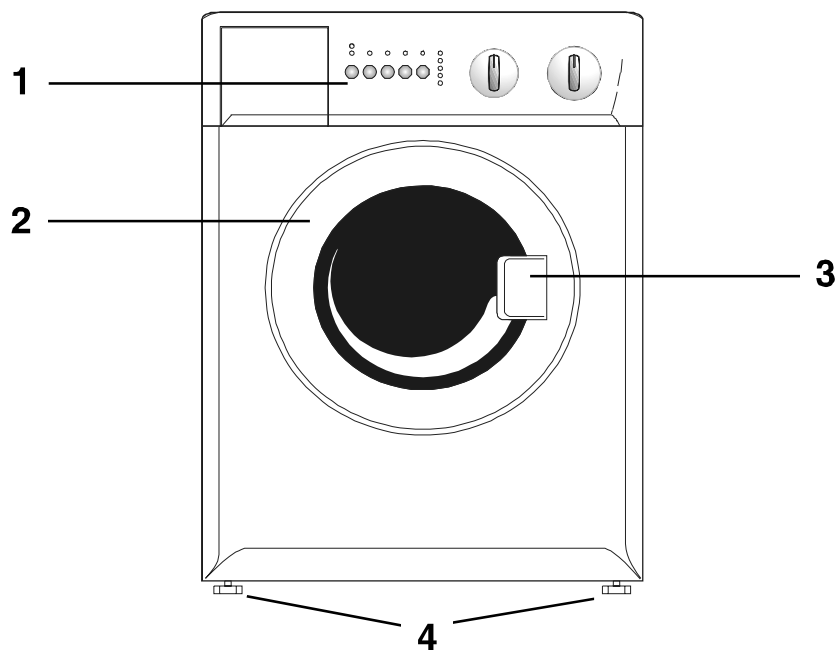

1 Панель управления

3 Замок дверцы

2 Дверца

4 4 регулируемые по высоте ножки

## Вид сзади

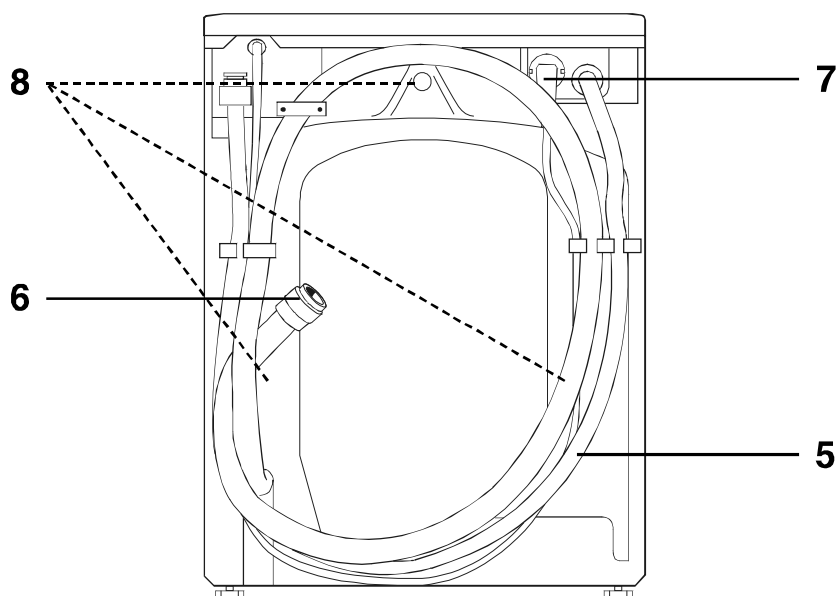

5 Заливной шланг

7 Кабель питания

6 Сливной шланг

8 Транспортировочные стопорные устройства



6

# Описание прибора

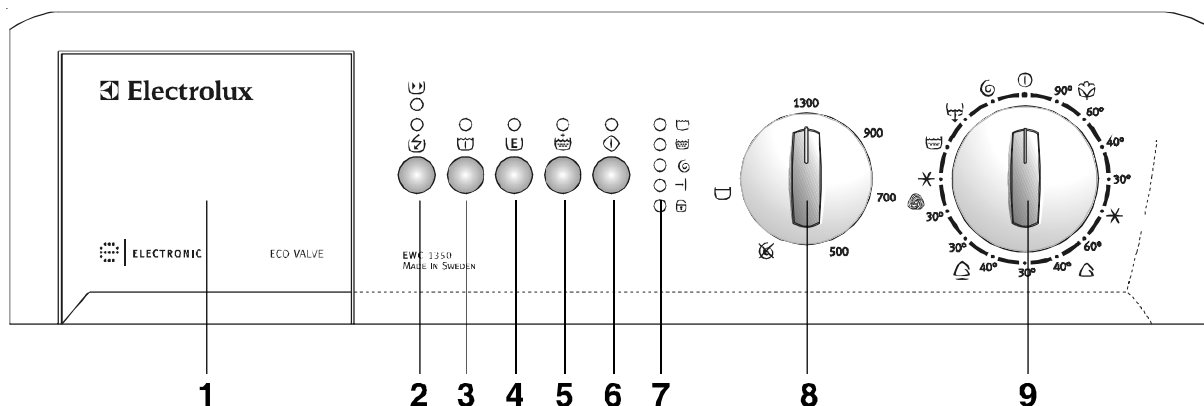
## Панель управления



### 1 Дозатор для моющих средств

Имеет отдельные отсеки для моющего средства и кондиционера для ткани. Для моющего средства предназначен более крупный отсек слева, с символом , а для кондиционера ткани – маленький отсек справа с символом . Моющее средство для предварительной стирки добавляется непосредственно в барабан.

### 2 – 5 Кнопки дополнительных функций

В зависимости от программы стирки к ней могут быть добавлены различные дополнительные функции. Их нужно выбирать после выбора программы стирки и до нажатия на кнопку Старт/Пауза .



Когда нажата одна из этих кнопок, загорается соответствующий индикатор. При повторном нажатии кнопки индикатор гаснет.

 Если выбрана несовместимая с программой функция, соответствующий кнопке индикатор мигает в течение примерно 2 секунд.

### 2 Кнопка “Быстрая стирка” , “Очень быстрая стирка”

Посредством данной кнопки Вы можете выбрать одну из двух функций. При этом загорится соответствующий индикатор.

- **Быстрая стирка:** Короткая программа для слабозагрязненного белого/цветного и синтетического белья. Время стирки сократится примерно на 10 минут. Максимальная рекомендуемая температура 60°C.
- **Очень быстрая стирка:** Очень короткая программа для слабозагрязненного белья, кроме шерсти. Время стирки сократится приблизительно на 30 минут для хлопка и на 20 минут для синтетики. Машина выполнит на один цикл полоскания меньше.

 Эти функции не могут быть выбраны совместно с функцией “Экономия” .

Время стирки будет сокращено в зависимости от типа ткани и выбранной температуры. Рекомендованный объем загрузки для хлопка составляет 2 кг.

### 3 Кнопка “Предварительная стирка”

Для стирки сильно загрязненного белья можно использовать программу предварительной стирки. Перед основной стиркой машина выполнит предварительную стирку при максимальной температуре 30°C. При этом общее время стирки увеличится примерно на 20 минут.

Предварительная стирка заканчивается коротким отжимом в программах для хлопка и синтетики. В программе для деликатных тканей осуществляется только слив воды.

 Функция предварительной стирки не комбинируется с программой для шерсти.

### 4 Кнопка “Экономия”

Эта функция продлит цикл стирки на 30 минут в программе “Белое 90°C” и на 10 минут в программе “Синтетика 60°C”. При этом температура стирки будет более низкой.

 Вы можете использовать эту функцию, если хотите стирать умеренно загрязненное белье, и при этом экономить электроэнергию.

В программах “Цветное 60°C” и “40°C” необходимо нажать эту кнопку, чтобы данные программы соответствовали классу “А” энергопотребления. Цикл основной стирки увеличится на 20 минут (60°C) и 25 минут (40°C).

## 5 Кнопка “Дополнительное полоскание”

При нажатии на эту кнопку машина выполнит 2 дополнительных цикла полоскания. Данная функция может использоваться со всеми программами, кроме программы для шерсти.

 Рекомендуется для людей с чувствительной кожей и в местах с очень мягкой водой.

## 6 Кнопка “Старт/Пауза”

Эта кнопка выполняет две функции:

**Старт:** Нажмите эту кнопку для начала выбранной программы. Загорится соответствующий индикатор. Загорится индикатор “Блокировка дверцы” на универсальном дисплее и заблокируется дверца.

**Пауза:** Нажмите эту кнопку для остановки работающей программы. Замигает соответствующий индикатор. Для возобновления программы снова нажмите на эту кнопку.

## 7 Универсальный дисплей

Во время программы стирки загораются индикаторы, соответствующие текущей фазе программы. Когда программа запущена, дисплей будет постоянно показывать, какая фаза программы выполняется в настоящее время, и закончена ли программа.



 = предварительная стирка/ стирка

 = полоскание

 = отжим

 = окончание программы

 = блокировка дверцы

Символ  загорается, когда машина выполняет основной цикл стирки. Если при помощи соответствующей кнопки Вы выбрали функцию  Предварительная стирка, этот символ будет гореть в течение предварительной стирки тоже.

Когда загорается символ  “Окончание программы”, программа завершена. Можно открыть дверцу и достать белье.

Символ  “Блокировка дверцы” показывает, можно ли открывать дверцу:

- символ горит: дверцу нельзя открывать
- символ погашен: дверцу можно открыть
- символ мигает: скоро дверцу можно будет открыть

## 8 Скорость отжима



При помощи данного переключателя Вы можете уменьшить скорость вращения барабана при отжиме, а также выбрать опцию “Без отжима”, установив переключатель в положение . Скорости отжима указаны для программ “Белое-” и “Цветное белье”.

- Положение 1300 (или 1000) эквивалентно 900 об/мин в программах для синтетики и шерсти и 700





об/мин в программе для деликатных тканей.

- Положение 500 эквивалентно 500 об/мин в программах для синтетики и шерсти и 450 об/мин в программе для деликатных тканей.

 Выбрав опцию “Без отжима”, Вы можете отменить все фазы отжима. Данную опцию следует использовать для очень деликатных тканей. При этом машина добавит в программу для хлопка 3 дополнительных полоскания, и 1 дополнительное полоскание в программу для синтетики.





 “Остановка полоскания” - при выборе этой опции вода последнего полоскания не сливается, предотвращая сминание белья. По окончании программы стирки на универсальном дисплее будут гореть символы  “Окончание программы” и  “Блокировка дверцы”, сигнализируя о необходимости слива воды перед открыванием дверцы.

Для слива воды:



-  1. Установите селектор программ в положение  “Сброс”.
2. Выберите программу  “Слив” или  “Отжим”. Вы можете уменьшить скорость отжима при помощи поворота селектора.
3. Нажмите кнопку “Старт/Пауза” .

## 9 Селектор программ

Диск селектора разделен на пять программных секций: четыре сектора для различных рекомендаций по стирке:

-  Стирка белых/цветных тканей
-  Стирка синтетики
-  Бережная стирка
-  Стирка шерстяных изделий



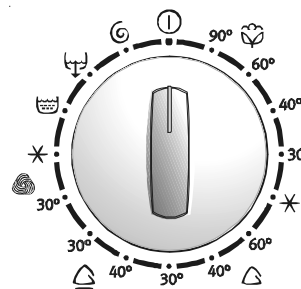

и один для специальных программ:

-  Полоскание
-  Слив
-  Отжим



Для выбора одной из специальных программ или программы стирки и температуры согласно этикетке на одежде, поверните селектор в нужное положение по- или против часовой стрелки.



-  = Стирка в холодной воде. Вода не подогревается.
-  = Сброс. Программа отменяется, машина выключается.
-  Если Вы установите селектор программ на другую программу во время выполнения уже текущей программы стирки, то на универсальном дисплее начнут мигать индикаторы. Машина не будет выполнять вновь выбранную программу.
-  **По окончании программы селектор программ необходимо установить в положение “Сброс”.**

## Общая информация о стирке

### Сортировка белья

- Не следует оставлять белье грязным надолго, особенно если оно влажное. Влажное белье покрывается плесенью и плохо пахнет. Пятна плесени с белья удалить невозможно.
- Цветные вещи не следует смешивать с белыми.
- Новые цветные вещи часто содержат избыток красителя. В первый раз эти вещи рекомендуется стирать отдельно.
- Льняные вещи можно стирать как “хлопок” или “синтетику”, но следует проводить только короткий отжим, иначе волокна льна будут повреждены.
- Материалы, не подлежащие глажению, такие как полиэстер/ хлопок следует стирать как “синтетику”.
- Нежные материалы, такие как акрил и большинство занавесок, следует стирать в режиме бережной стирки.
- Программа стирки шерсти рассчитана на стирку вещей из чистой шерсти, а также новых шерстяных вещей с маркировкой “Машинная стирка”. Другие виды шерсти и полушерстяные изделия могут “сесть” или “свалиться” при машинной стирке.
- Трудноудаляемые пятна, такие как пятна травы, ржавчины, смолы, краски и чернил перед стиркой следует обработать пятновыводителем. Для удаления пятен от краски можно использовать, например, скипидар. После обработки пятновыводителем вещь необходимо тщательно прополоскать перед стиркой в машине.
- Производитель не несет ответственности за повреждения, возникшие при использовании растворителей или воспламеняющихся веществ.

### Выбор температуры

- Мы рекомендуем стирать белое белье при температуре 60°C вместо 90°C.
- Никогда не стирайте льняные изделия при температуре выше 60°C, поскольку ткань потеряет гладкость структуры.

- Цветное белье, как правило, требует стирки при температуре 60°C, но если вещи не слишком загрязнены, то можно стирать и при температуре 40°C.
- Белые и цветные синтетические материалы обычно стирают при температуре 60°C, но часто достаточно и 40°C, если вещи не слишком грязные.
- Линяющие вещи и деликатные ткани никогда не следует стирать при температуре выше 40°C.

### Сколько белья стирать за один раз

Поскольку взвешивать белье перед стиркой неудобно, мы рекомендуем определять вес белья, ориентируясь на заполнение барабана.

**Хлопок и лен:** Полный барабан, но не слишком плотно набитый.

**Синтетика:** Не более 2/3 барабана.

**Тонкие ткани, изделия, требующие бережной стирки, шерстяные изделия:** Не более половины барабана.

Перед загрузкой белья в машину:

- Зашить все дырки.
- Пришить плохо держащиеся пуговицы.
- Застегнуть молнии.
- Вынуть все содержимое карманов и застегнуть их. Монеты, булавки, гвозди, шурупы и иные твердые объекты могут серьезно повредить машину и белье.

На повреждения от подобных вещей гарантия не распространяется.

## Примеры массы некоторых видов белья

(сухое белье)

Для того, чтобы помочь Вам правильно загружать стиральную машину, мы приводим ряд примеров массы типичных изделий из хлопка.

Баннный халат	~ 1.2 кг
Пододеяльник	~ 0.7 кг
Простыня	~ 0.5 кг
Блузка	~ 0.1 кг
Полотенце (махровое)	~ 0.2 кг
Рубашка	~ 0.2 кг
Ночная рубашка	~ 0.2 кг
Пижама	~ 0.2 кг
Трусы	~ 0.1 кг
Кальсоны	~ 0.3 кг
Наволочка	~ 0.2 кг
Носки	~ 0.1 кг

## Удаление накипи

Если жесткость Вашей водопроводной воды выше 7° dH, Вам необходимо очищать стиральную машину от накипи по меньшей мере раз в три месяца.

-  1. Вместо моющего средства используйте примерно 150 мл лимонной кислоты.
2. Запустите программу стирки на максимальной температуре без белья.

 Известковые отложения на деталях машины, таких как нагревательный элемент, сократят срок их службы.

 Для того, чтобы узнать жесткость водопроводной воды, свяжитесь со службой водоснабжения.

## Моющие средства и добавки

Хороший результат стирки зависит в том числе и от выбора моющего средства и его дозировки. Слишком малая дозировка моющего средства может привести к загрязнению ткани в виде серых разводов, коричневых отпечатков от барабана и плохому запаху в машине. Передозировка моющих средств увеличивает загрязнение окружающей среды. Даже органические моющие средства содержат такие вещества, которые в больших количествах могут нарушить экологическое равновесие.

 **Используйте моющие средства только хорошего качества и предназначенные для стиральных машин-автоматов.**

Для определения необходимой дозировки моющих средств следуйте указаниям их производителя, учитывая объем стираемого белья, степень его загрязнения и жесткость воды. Если у Вас жесткая вода, прочтите раздел "Удаление накипи". Если уровень жесткости воды не известен, обратитесь в службу водоснабжения.

 Всегда обращайте внимание на маркировку с указанием режима стирки изделия, чтобы стирать его при правильной температуре. Изделие может полинять, если его стирать при температуре выше рекомендованной.

## Моющие средства

Перед запуском программы стирки поместите моющее средство в левый отсек дозатора для моющих средств. Для цветных, деликатных и шерстяных изделий имеются специальные моющие средства.

 **Не помещайте дозатор с моющим средством/шар в барабан. Помещайте моющее средство только в соответствующий отсек.**

В данной стиральной машине имеется система, использующая для стирки белья минимально необходимое количество воды. Поэтому при использовании дозирующего приспособления имеется опасность того, что моющее средство не растворится полностью и осядет на одежде по завершении программы стирки.

 Моющее средство для режима предварительной стирки должно добавляться непосредственно в барабан.

## Жидкие моющие средства

При стирке при низких и средних температурах вместо порошковых средств можно использовать подходящие жидкие моющие средства. В этом случае необходимо выбрать программу без предварительной стирки. Налейте моющее средство в соответствующий отсек непосредственно перед запуском программы.

## Кондиционер для ткани



При использовании кондиционера для ткани его необходимо наливать в правый отсек дозатора для моющих средств. Кондиционер для ткани особенно полезен, если выстиранное белье будет затем высушено в сушильной машине, так как кондиционер нейтрализует статическое электричество.

 **Никогда не наливайте кондиционер для ткани выше максимального помеченного уровня.**





# Этикетки на белье с указаниями по стирке

В настоящее время большая часть одежды имеет этикетки с инструкциями по стирке и уходу. Эти инструкции помогают достичь хороших результатов стирки.

<p>НОРМАЛЬНАЯ СТИРКА</p>  <p>СТИРКА</p>  <p>БЕРЕЖНАЯ СТИРКА</p>	 <p>Стирка при 95°</p>	 <p>Стирка при 60°</p>	 <p>Стирка при 40°</p>	 <p>Стирка при 30°</p>	 <p>Ручная стирка</p>	 <p>Не стирать в воде</p>
		 				

 <p>ОТБЕЛИВАНИЕ</p>	 <p>Можно отбеливать в холодной воде</p>	 <p>Не отбеливать</p>
--	---	--

 <p>ГЛАЖЕНИЕ</p>	 <p>Гладить при 200° макс.</p>	 <p>Гладить при 150° макс.</p>	 <p>Гладить при 110° макс.</p>	 <p>Не гладить</p>
---	---	---	--	---

































 <p>ХИМЧИСТКА</p>	 <p>Химчистка любым растворителем</p>	 <p>Химчистка бензином, чистым спиртом, перхлоратом, R111 - R113</p>	 <p>Химчистка бензином, чистым спиртом, R113</p>	 <p>Не подлежит химчистке</p>
--	--	---	--	--

 <p>СУШКА</p>	 <p>Сушка в разостланном виде</p>	 <p>Сушка без отжима</p>	 <p>Сушка на плечиках</p>	 <p>нормальная температура</p>  <p>низкая температура</p> <p>Можно сушить в машине</p>	 <p>Не сушить в машине</p>
--	--	---	--	--	---

# Таблица программ

Хлопчатобумажные изделия с массой сухой загрузки 3 кг

Синтетические изделия и изделия из тонкой ткани с массой сухой загрузки 1.5 кг





Ткань	Температура	Описание программы	Возможные дополнительные функции	Данные расхода*		
				Электр. кВтч	Вода л	Время мин
 БЕЛОЕ Сильное загрязнение. Рабочая одежда, простыни, скатерти, нижнее белье, полотенца	90°	Стирка при 90°C без предварительной стирки. 3 полоскания, макс. скорость отжима 1300/1000 об/мин	    	1,43	47	~ 126
 БЕЛОЕ Среднее загрязнение. Простыни, полотенца, нижнее белье	** 60° + 	Стирка при 60°C без предварительной стирки. 3 полоскания, макс. скорость отжима 1300/1000 об/мин	 	0,57	39	~ 130
 ЦВЕТНОЕ Среднее загрязнение. Нижнее белье, махровые изделия, скатерти, полотенца, блузки	* Холодная 30° 40° 60°	Стирка в холодной воде - при 30°C, 40°C, 60°C без предварительной стирки, макс. скорость отжима 1300/1000 об/мин	    	0,78	44	~ 107
 СИНТЕТИКА Очень грязное нижнее белье, немнущиеся рубашки, блузки	60°	Стирка при 60°C без предварительной стирки. 3 полоскания, макс. скорость отжима 900 об/мин	    	0,57	42	~ 82
 СИНТЕТИКА Слабое загрязнение. Нижнее белье, немнущиеся рубашки, блузки	30° 40°	Стирка при 30°C, 40°C без предварительной стирки. 3 полоскания, макс. скорость отжима 900 об/мин	    	0,26	42	~ 67
 ТОНКИЕ ТКАНИ Для нежных изделий, таких как тюлевые занавески	30° 40°	Стирка при 30°C, 40°C без предварительной стирки. 3 полоскания, макс. скорость отжима 700 об/мин	  	0,38	45	~ 61

\* Данные значения расхода являются приблизительными и зависят от количества и типа белья, воды и температуры окружающей среды. Эти данные относятся к самой тёплой воде, разрешённой для каждой программы.

\*\* Программа для цветного хлопчатобумажного белья 60°C - это стандартная программа, параметры которой приводятся на этикетке, в соответствии с нормой 92/75/ЕЭС.

# Таблицы программ

Шерстяные изделия с массой сухой загрузки 1.0 кг

Ткань	Температура	Описание программы	Возможные дополнительные функции	Данные расхода*		
				Электр. кВтч	Вода л	Время мин
 ШЕРСТЬ Изделия с маркировкой "Шерсть" или "Машинная стирка"	* Холодная 30°	Стирка в холодной воде - при 30°C, без предварительной стирки, макс. скорость отжима 900 об/мин		0,2	45	~ 45
 ПОЛОСКАНИЕ Данная программа может использоваться для полоскания выстиранных вручную вещей	Холодная	3 полоскания, макс. скорость отжима 1300/1000 об/мин		0,03	27	~ 26
 СЛИВ Слив воды последнего полоскания в программах с функцией "Остановка полоскания"		Слив воды		-	-	~ 1
 ОТЖИМ Отдельный отжим выстиранных вручную вещей		Слив и отжим на макс. скорости 1300/1000 об/мин		-	-	~ 5
 СБРОС		Прекращение программы. Выключение машины.		-	-	-



Данное изделие соответствует следующим директивам ЕС:

- 73/23 ЕЕС (приборы низкого напряжения);
- 89/336 ЕЕС, включая поправку 92/31 ЕЕС (электромагнитная устойчивость приборов); а также их последующим модификациям.

# Порядок эксплуатации стиральной машины

**i** Убедитесь, что Вы удалили весь упаковочный материал.

Перед началом эксплуатации машины следует прогнать программу стирки без загрузки белья в барабан для удаления любых остаточных загрязнений, возникших в процессе производства. Поместите примерно 100 мл моющего средства прямо в барабан и запустите программу при 60°C. После завершения программы машина готова к эксплуатации.

## Запуск программы стирки

Перед запуском программы проверьте, что:

- Дверца плотно закрыта.
- Машина включена в розетку.
- Водопроводный кран открыт.

Для включения машины:

**i** 1. Слегка потяните за защелку люка, чтобы открыть дверцу загрузочного люка.

2. Равномерно заполните барабан бельем.

**i** Всегда старайтесь загружать люк полностью. Максимальную массу загружаемого белья см. в таблицах программ. Если Вы стираете очень грязное белье или тонкие ткани, массу загружаемого белья нужно уменьшить.

3. Закройте дверцу люка.

4. Откройте дозатор для моющих средств.

5. Отмерьте требуемый объем моющего средства и залейте его в большой отсек в левой части дозатора (рис. 1).



6. Залейте кондиционер ткани в маленький отсек справа, не превышая максимально допустимый уровень (рис. 2).

7. Закройте дозатор для моющих средств.

8. Выберите требуемую программу (рис. 3).

9. Установите требуемую скорость отжима при помощи регулятора отжима (рис. 4).

10. Выберите требуемые дополнительные функции. Загорится соответствующий индикатор (рис. 5).

11. Для начала программы стирки нажмите кнопку Старт/Пауза . Загорятся индикаторы  и , и программа стирки начнется.

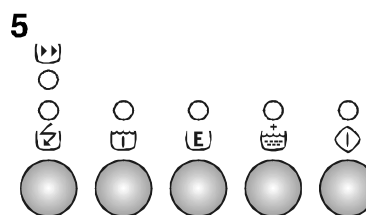
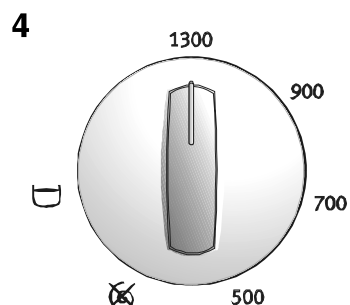
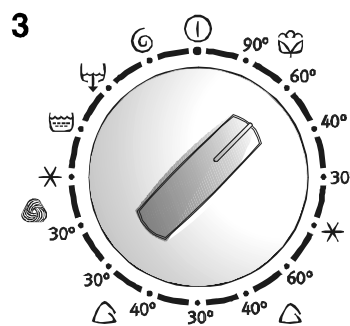
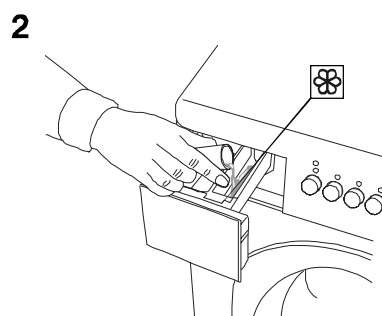
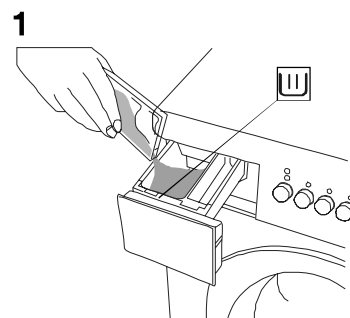

## Изменение программы стирки

Пока не нажата кнопка Старт/Пауза, программу стирки можно изменить. Если же программа стирки началась, изменить ее можно только установив селектор программ в положение “Сброс”, тем самым отменив текущую программу. После этого Вы можете выбрать новую программу, и нажав кнопку Старт/Пауза, запустить ее.

 Если во время работы машины Вы пытаетесь задать новую программу при помощи селектора программ, индикаторы на программном дисплее замигают. Машина не будет выполнять новую выбранную программу.

## Прерывание программы стирки

Для прерывания текущей программы стирки нажмите кнопку Старт/Пауза. Замигает соответствующий индикатор. Приблизительно через 1 минуту можно открывать дверцу. При повторном нажатии на данную кнопку программа продолжит выполнение.

## Отмена программы стирки

Для того, чтобы отменить выбранную программу, установите селектор программ в положение “Сброс”.

## Открытие дверцы после запуска программы

Нажмите кнопку Старт/Пауза. Приблизительно через 1 минуту, когда будут выполнены следующие условия, дверцу можно открывать:

- Температура воды ниже 55°C.
- Уровень воды в барабане ниже нижнего края загрузочного люка.
- Барабан не вращается.

Если абсолютно необходимо открыть дверцу, а вышеуказанные условия не выполнены, необходимо выключить машину посредством установки селектора программ в положение “Сброс”. Приблизительно через 1 минуту дверцу можно открывать.

 Имейте в виду, что в барабане может оставаться вода.

## После завершения программы

Машина автоматически останавливается.

Если горит индикатор “Окончание программы”, это значит, что программа закончена. Индикатор “Блокировка дверцы” гаснет. Теперь можно открыть дверцу и вынуть белье.

Если была выбрана функция “Остановка полоскания”, будут гореть индикаторы “Окончание программы” и “Блокировка дверцы”, сигнализируя о необходимости слива воды перед открытием дверцы.

Для слива воды:

 1. Установите селектор программ в положение “Сброс”.

2. Выберите программу “Слив” или “Отжим”. Вы

можете уменьшить скорость вращения барабана, чтобы избежать сминания синтетических, шерстяных и иных деликатных материалов.

3. Нажмите кнопку Старт/Пауза.

4. Когда погаснет индикатор “Блокировка дверцы”, можно открывать дверцу и доставать белье.

5. Установите селектор программ в положение “Сброс”.

 Если Вы больше не собираетесь стирать, закройте водопроводный кран и, в целях безопасности, выключите также машину из электророзетки.

 Оставьте дверцу приоткрытой, чтобы остаток влаги в барабане мог испариться.

# Уход за машиной и чистка

## Корпус стиральной машины

Очищайте наружные поверхности машины с помощью нейтральных (неабразивных) бытовых чистящих средств. После этого удаляйте оставшиеся следы влажной тканью.

**i** Не используйте спиртосодержащие чистящие средства, растворители и другие аналогичные вещества.

## Дозатор моющего средства

Со временем внутри дозатора накапливаются отложения моющего средства и кондиционера для тканей. Их следует регулярно смывать водой. При необходимости чистки дозатор может быть извлечен из машины целиком. Для этого нужно вытянуть его наружу, чтобы освободить от стопора (рис. 1).

Чтобы снять для очистки сифон у внутренней кромки дозатора, необходимо прижать его внутрь и одновременно вытянуть вверх (рис. 2). При обратной установке сифона прижимайте его вниз, пока не услышите щелчок.

## Гнездо для дозатора

Отложения моющего средства могут накапливаться и в том гнезде, куда вставляется дозатор. Вы можете использовать старую зубную щетку для очистки этой зоны (рис. 3).

После окончания очистки вставьте обратно дозатор и промойте машину, включив короткую программу стирки без загрузки белья.

## Очистка внутренних поверхностей

Если стиральная машина используется в основном для низкотемпературной стирки и/или с применением очень малого количества моющего средства, достаточно чистить машину изнутри примерно раз в месяц. Это предотвратит появление затхлого запаха. Для очистки используйте максимальное рекомендованное количество моющего средства и запустите программу стирки при наивысшей температуре без загрузки белья.

## Защита машины от замерзания

Если машина установлена в таком месте, где температура иногда падает ниже 0°C, имеется риск замерзания небольшого количества воды, оставшейся внутри машины после ее использования. Это может привести к повреждениям машины.

Во избежание этого:

- 1** Отключите подачу воды к машине и отсоедините заливной шланг от водопроводного крана.
2. Выберите программу стирки, включите машину и осуществите короткий прогон программы.

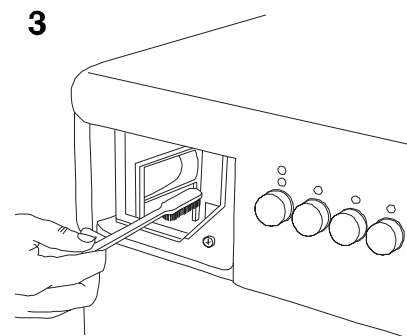
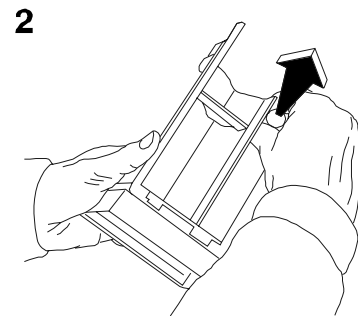
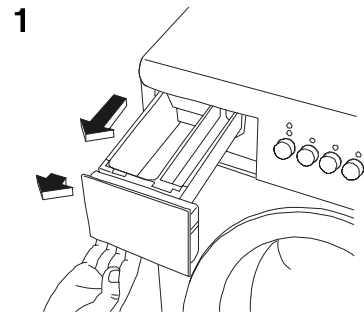

3. Остановите программу, установив селектор в положение "Сброс".

4. Опустите концы заливного и сливного шлангов глубоко в водосток, проложенный под полом (в сливное отверстие в полу). Следите, чтобы конец шланга не опускался ниже уровня воды в водостоке (сливном отверстии).

5. Выберите программу "Слив" и подождите, пока она не завершится.

6. Установите селектор программ в положение "Сброс".

**i** Стиральная машина предназначена для использования и хранения только в помещениях при комнатной температуре. Производитель не несет ответственности за повреждения, вызванные замерзшей внутри прибора водой.



# Если машина не работает

Некоторые неисправности можно легко устранить самостоятельно. Перед вызовом мастера, пожалуйста, убедитесь, что неисправность не обусловлена ни одной из указанных в нижеприведенной таблице причин. Если Вы вызвали мастера для устранения одной из приведенных в таблице неисправностей или для ремонта, обусловленного неправильной установкой или эксплуатацией машины, Вам придется заплатить за ремонт, даже если машина все еще находится на гарантийном обслуживании.

<b>Возможная неисправность</b>	<b>Вероятная причина</b>
<b>Машина не включается:</b>	<ul style="list-style-type: none"><li>- Плохо закрыт загрузочный люк.</li><li>- Не была нажата кнопка Старт.</li><li>- Убедитесь, что открыт водопроводный кран.</li><li>- Плохо вставлена вилка в розетку питания.</li><li>- Перегорел предохранитель.</li><li>- Неправильно установлен селектор программ.</li></ul>
<b>Машина не заливает воду:</b>	<ul style="list-style-type: none"><li>- Убедитесь, что открыт водопроводный кран.</li><li>- Временно отключена вода в Вашем доме.</li><li>- Заливной шланг перегнут или зажат.</li><li>- Засорен фильтр в заливном шланге.</li><li>- Слишком низкое давление воды в водопроводе.</li></ul>
<b>Машина заливает и сразу сливает воду:</b>	<ul style="list-style-type: none"><li>- Конец сливного шланга расположен слишком низко (см. соответствующий параграф в разделе "Установка").</li><li>- Отсутствует надлежащий зазор между концом сливного шланга и стояком (см. соответствующий параграф в разделе "Установка").</li></ul>
<b>Машина не сливает воду и/или не отжимает белье:</b>	<ul style="list-style-type: none"><li>- Была выбрана функция отключения слива и отжима.</li><li>- Сливной шланг зажат или перегнут.</li><li>- Удлинение сливного шланга произведено не в соответствии с инструкцией (см. соответствующий параграф в разделе "Установка").</li></ul>
<b>Вода на полу:</b>	<ul style="list-style-type: none"><li>- Было использовано слишком много моющего средства.</li><li>- Было использовано моющее средство, не предназначенное для стиральных машин-автоматов.</li><li>- Неправильно подключены шланги (см. соответствующий параграф в разделе "Установка").</li><li>- Засорен дозатор для моющих средств.</li></ul>
<b>Машина вибрирует или шумит:</b>	<ul style="list-style-type: none"><li>- Не были сняты три транспортировочных стопорных устройства.</li><li>- Машина установлена на неподходящей поверхности и не выровнена.</li><li>- Машина касается стен.</li><li>- Убедитесь, что ножки прочно стоят на полу.</li></ul>
<b>Загрузочный люк не открывается:</b>	<ul style="list-style-type: none"><li>- Не прошло и 1 минуты после завершения работы машины и загрузочный люк еще не разблокировался (горит сигнальная лампа). Прочитайте информацию об открытии дверцы в разделе "Порядок эксплуатации стиральной машины". Никогда не пытайтесь применить силу, чтобы открыть дверцу. Обратитесь в сервисный центр.</li></ul>

Возможная неисправность	Вероятная причина
<b>Отжим начинается с задержкой или вовсе не начинается:</b>	- Сработала система электронного контроля дисбаланса, так как белье в барабане было уложено неравномерно. Белье равномерно распределится в барабане при вращательном движении барабана. Эта процедура может производиться несколько раз, прежде чем дисбаланс исчезнет и будет выполнен нормальный отжим. Если в течение 10 минут белье не уложилось равномерно в барабане, то отжим не будет выполнен. В этом случае самостоятельно распределите белье и выберите программу отжима.
<b>Индикатор "Окончание программы" →  мигает:</b> 1 раз = машина не заполняется водой 2 раза = машина не сливает воду 4 раза = дверца не закрыта	- Убедитесь, что открыт водопроводный кран. - Засорен фильтр заливного шланга. - Сливной шланг зажат. - Плохо закрыт загрузочный люк.

## Сервис

### Сервисное обслуживание и запасные части

Техническое обслуживание и ремонт должны выполняться только сервисной организацией, уполномоченной изготовителем.

Прежде, чем вызвать мастера, проверьте, нельзя ли устранить неисправность, используя вышеприведенную таблицу. Помните, что неисправности, связанные с электропроводкой или электрическими узлами машины, должны устраняться только квалифицированным электриком.

От Вас потребуются данные о модели, продуктовом номере и серийном номере изделия, указанные на табличке с техническими данными машины.

Вы можете записать эти данные здесь:

ТИП .....  
 МОДЕЛЬ .....  
 ПРОД. № .....  
 СЕРИЙНЫЙ № .....  
 Дата покупки .....

При каких обстоятельствах возникла неисправность?



**Никогда не пытайтесь починить стиральную машину самостоятельно. Ремонт, выполненный неуполномоченными или некомпетентными лицами, может привести к получению травм или возникновению еще более серьезных неисправностей.**

## Информация для установщиков

 Любые работы, связанные с электричеством, необходимые для установки стиральной машины, должны выполняться только квалифицированным электриком или компетентным лицом.

 Любые сантехнические работы, необходимые для установки стиральной машины, должны выполняться только квалифицированным сантехником или компетентным лицом.

## Технические данные

РАЗМЕРЫ	Высота	67 см
	Ширина	49,5 см
	Глубина	51,5 см
ВЕС	Нетто	54 кг
НАПОР ВОДЫ	Минимум	50 кПа (0,5 бар)
	Максимум	1000 кПа (10 бар)
НОМИНАЛЬНАЯ ЗАГРУЗКА СУХОГО БЕЛЬЯ	Хлопок	3 кг
	Синтетика	1,5 кг
	Тонкие ткани	1,5 кг
	Шерсть	1 кг
ОБЪЕМ БАРАБАНА		27 литров
СКОРОСТЬ ОТЖИМА	Минимальная	1000 об/мин (EWC 1050)
	Максимальная	1300 об/мин (EWC 1350)
ЭЛЕКТРИКА	Напряжение сети	220 В/ 50 Гц
	Номинальная мощность	1700 Вт
	Предохранитель	10 А

# Распаковка стиральной машины

## Если стиральная машина повреждена

Если стиральная машина была повреждена во время транспортировки, необходимо немедленно уведомить об этом компанию, ответственную за доставку.

Проверьте, не повреждена ли машина. Если Вы обнаружили какие-либо повреждения, неисправности или отсутствие каких-либо деталей, немедленно сообщите об этом продавцу.

**⚠** **Никогда не оставляйте упаковочный материал в местах, доступных детям.**

## Переноска стиральной машины

Будьте осторожны, приподнимая стиральную машину. В случае неправильной переноски можно не только получить травму, но и повредить машину. Откройте дверцу и удерживайте машину за внутреннюю поверхность загрузочного люка.

**⚠** **Запрещается приподнимать машину, держась за панель управления, дверцу или дозатор для моющего средства (рис. 1).**

## Стопорные транспортировочные устройства

Для предотвращения повреждения барабана и электродвигателя во время транспортировки стиральную машину снабжают рядом стопорных транспортировочных устройств/ упаковочных деталей. Перед установкой машины их необходимо удалить.

**👉** 1. Положите часть полистирольного упаковочного материала на пол позади машины и затем осторожно положите на него машину задней стороной.

**i** Убедитесь, что при этом не были смяты шланги (рис. 2).

2. Снимите полистирольное основание и опорную раму, на которых была доставлена машина.

3. Верните машину в нормальное вертикальное положение и выверните три винта сзади (рис. 3).

4. В образовавшиеся отверстия необходимо вставить входящие в комплект пластмассовые заглушки, находящиеся в полиэтиленовом пакете внутри барабана (рис. 4).

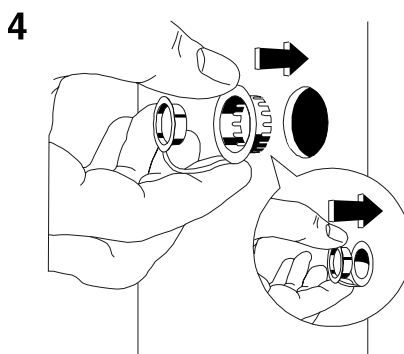
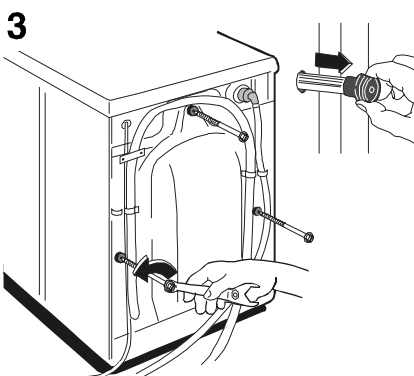
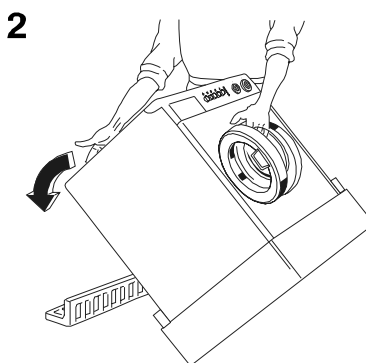
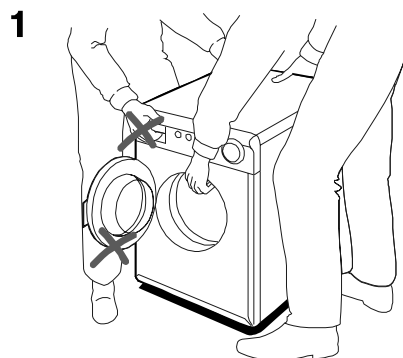

# Установка

## Выравнивание машины

Машина должна быть установлена на ровной прочной поверхности и не должна касаться стен или мебели.

Выравнивание машины по уровню производится путем регулировки ножек. Машина должна стоять на всех четырех ножках (рис. 1).

При работе машины допускается некоторая вибрация, которая является нормальным и неизбежным явлением вследствие вращения барабана, особенно если пол, на котором стоит машина, не бетонный.

**!** Если машина установлена на ковре, убедитесь, что вентиляционные отверстия в днище машины не заблокированы. Вообще установка изделия на ковре не рекомендуется.

## Подключение к водопроводу

Подсоедините заливной шланг к водопроводному крану с резьбой 3/4" (рис. 2).

Заливной шланг нельзя ни в коем случае удлинять. Если он слишком короткий, его необходимо полностью заменить на более длинный шланг высокого давления, специально предназначенный для данной цели.

Конец заливного шланга со стороны машины можно повернуть в любом направлении. Ослабьте контргайку, поверните шланг и снова затяните контргайку (рис. 3).

**!** Перед установкой стиральной машины на место убедитесь, что контргайка затянута.

**!** Используйте только входящий в комплект заливной шланг. Не используйте старые заливные шланги.

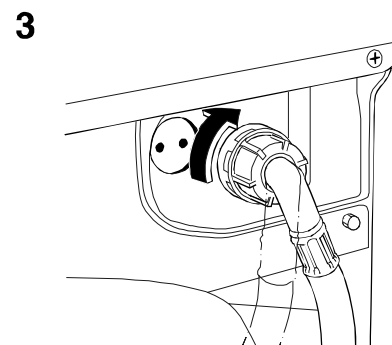
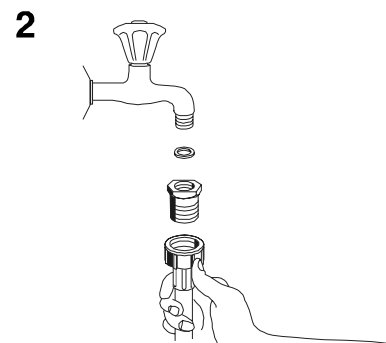
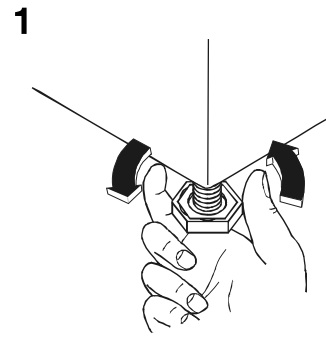

# Монтаж

## Подключение к канализации

Слив воды может быть организован тремя способами:

### Поверх края ванны или раковины:

Этот способ можно использовать, только если Вы уверены, что шланг не будет двигаться во время слива. Шланг можно зафиксировать крюком на стене или привязать к крану шнуром (рис. 1).

### Непосредственно в водосток над водозатвором:

Сливной шланг можно ввести непосредственно в трубу (например под раковиной или кухонной мойкой) над сифоном. Шланг надо прокладывать так, чтобы часть его была поднята вверх до уровня верхнего края раковины и зафиксирована там (рис. 2).

### Непосредственно в канализацию

Канализационная труба должна быть вертикальной. Высота над полом должна составлять от 650 до 800 мм.

Вокруг и ниже конца сливного шланга должны быть воздушные зазоры. Это означает, что внутренний диаметр трубы должен быть больше наружного диаметра шланга (рис. 3). Шланг устанавливается в трубу не глубже, чем на 50 мм, и его необходимо зафиксировать в этом положении.

Сливной шланг можно удлинить не более, чем до 3,5 м. В качестве удлинительного шланга используйте шланг с внутренним диаметром не менее внутреннего диаметра собственного шланга машины. Используйте подходящий соединитель шлангов (рис. 4).



**Чтобы машина правильно работала, сливной шланг должен быть закреплен при помощи фиксатора, расположенного в верхней части задней стенки машины.**

## Электрическое подключение

Стиральная машина поставляется с электрическим шнуром и вилкой для подключения к заземленной настенной электрической розетке 220 В, к которой должен быть обеспечен удобный доступ, и которая должна быть защищена предохранителем 10 А. Если машина установлена во влажном помещении (ванная комната) без стационарной электропроводки, необходимо использовать устройство защитного отключения при утечках на землю.



**Перед выполнением любых работ машину необходимо отключить от электрической сети.**



**Проведением стационарной электропроводки для стиральной машины должен заниматься только квалифицированный электрик.**

