

- ES** Manual de instrucciones de uso
- EN** User instruction manual
- SV** Bruksanvisning
- FI** Käyttöopas
- CZ** Návod k obsluze
- PL** Instrukcja użytkowania
- RU** Инструкции по эксплуатации
- УКР** Інструкція по експлуатації

CTS 100

CANDY

ВВЕДЕНИЕ

Просим внимательно прочитать данное пособие, которое содержит практические советы для оптимального использования вашей машины.

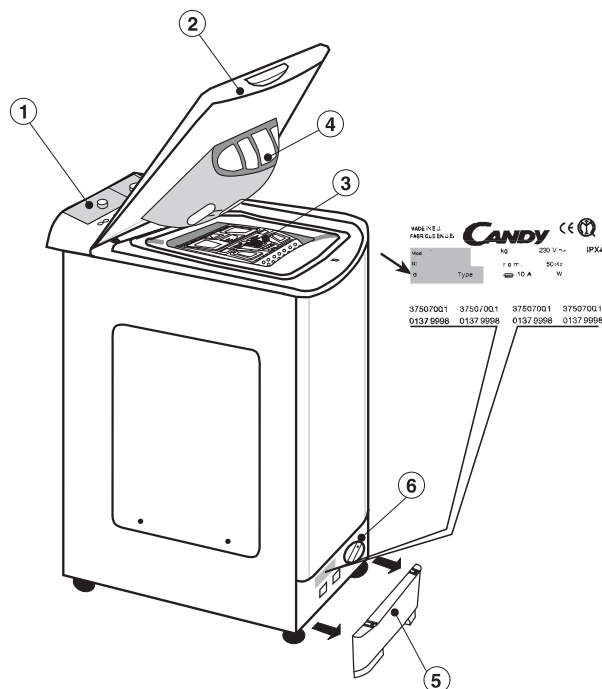

Настоящие “Инструкции по эксплуатации” помогут вам решать любые вопросы при работе с машиной. Инструкции храните для последующих консультаций.

Прилагаются “Инструкции по Установке и Ремонту” для их использования при установке вашей машины и ее ремонте. Инструкции необходимы также в случае аварии, для отбора белья к стирке, учитывая знаки на этикетках белья, и при обработке особых пятен.

- 1.- ПАНЕЛЬ
- 2.- КРЫШКА
- 3.- БАРАБАН
- 4.- КЮВЕТА ДЛЯ СТИРАЛЬНОГО ПРОДУКТА
- 5.- ЦОКОЛЬ
- 6.- ФИЛЬТР

При обращении в центр Технического Обслуживания CANDY указывайте всегда модель машины (отмеченную также в панели управления), ее номер и серию, обозначенную на карточке, которую можно найти на задней панели дверцы доступа к фильтру или в гарантийном талоне. То-есть, все, что отмечено в рамке. Сообщив эту информацию вы сможете добиться быстрого и эффективного обслуживания.

ОГЛАВЛЕНИЕ

	стр.
ГАРАНТИЯ.....	77
ТЕХНИЧЕСКИЕ ДАННЫЕ.....	78
ОТКРЫТИЕ БАРАБАНА - ЗАГРУЗКА БЕЛЬЯ.....	79
ЗАКЛАДКА СТИРАЛЬНОГО ПРОДУКТА.....	80
АВТОМАТИЧЕСКОЕ ИЗМЕНЕНИЕ ПРОЦЕССА СТИРКИ - ELECTRÓNICA FUZZY LOGIA	81
ПОДБОР ПРОГРАММЫ.....	81
ОПИСАНИЕ КОМАНД НА ПАНЕЛИ.....	82
ТАБЛИЦА ПРОГРАММ.....	85

ГАРАНТИЯ



A

1.

В состав документации входит Гарантийный Талон.



2.

Заполнить часть **A** Гарантийного Талона и сохранить ее для предъявления, при необходимости ремонта, Центру Технического Обслуживания вместе с чеком, выданным продавцом при покупке машины.

Вес сухого белья	кг	5
Напряжение	V	230
Мощность при стирке	W	175
Мощность при центрифугировании	W	340
Мощность при отсосе воды	W	30
Мощность Сопротивления	W	1.950
Максимальная Потребляемая Мощность	W	2.200
Амперы в предохранителе сети	A	10
Давление воды	Мра	0,05 мин. 0,8 мах.
Обороты при центрифугировании	об/мин	1000
Расход воды	литр	45
Расход эл/энергии (Программа 60° C) / 5 kg.	квт/час	0,95
Вид энергоэффективности	A	

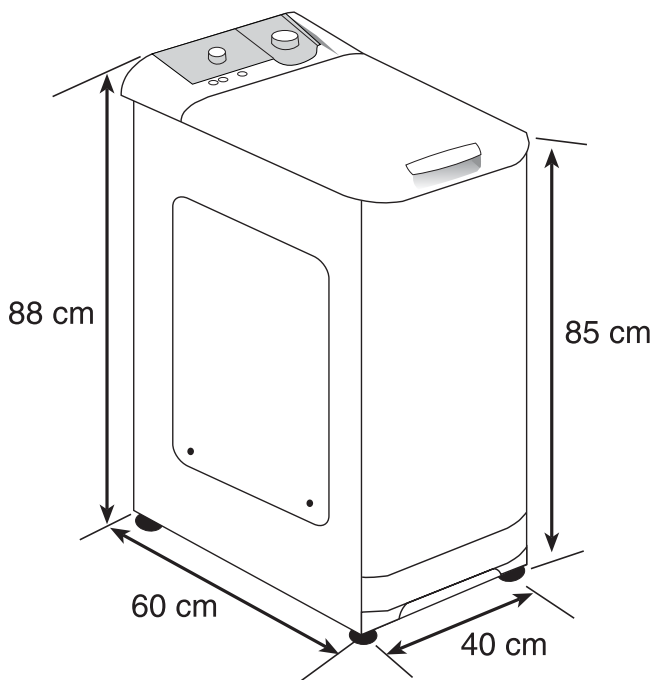

ОТКРЫТИЕ БАРАБАНА

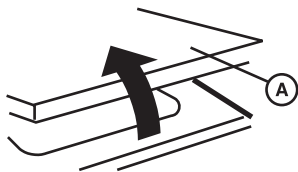

1. Поднять крышку **A** и открыть ее полностью. Затем открыть барабан, как указано на рисунке:

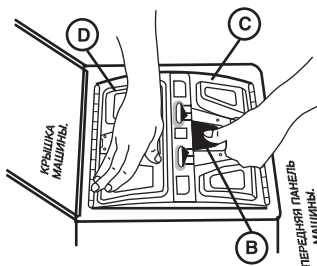

2. Положите руку на заднюю дверцу **D**. Нажать на язычок **B** и, не отпуская его, нажать на переднюю дверцу **C**, чтобы расцепить дверцы **C** и **D**.

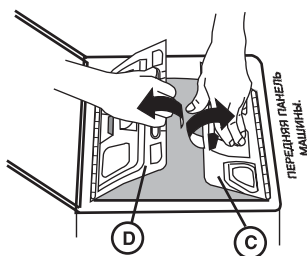

3. Открыть заднюю дверцу **D**. / Открыть переднюю дверцу **C**. Заложить белье в барабан.

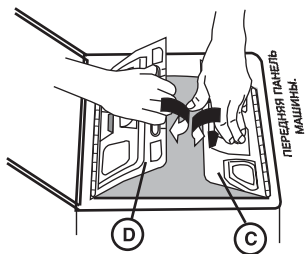

4. Опустить переднюю дверцу **C**. Опустить заднюю дверцу **D**, чтобы крюк передней дверцы **C** надежно вошел бы в щель, затем опустить дверцы.

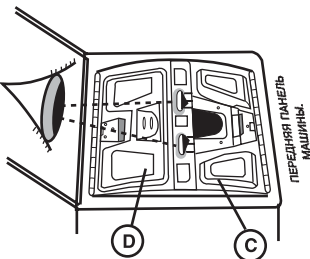

5. Убедитесь, что обе дверцы плотно закреплены и закрыты.

ВНИМАНИЕ !
ВАЖНО ПРОВЕСТИ ЭТУ ОПЕРАЦИЮ С БОЛЬШОЙ ОСТОРОЖНОСТЬЮ, ЧТОБЫ ИЗБЕЖАТЬ ПОРЧИ БЕЛЬЯ И МАШИНЫ.

2 МИНУТЫ.

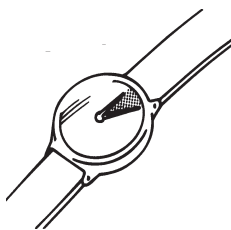

ВНИМАНИЕ !

Специальное приспособление не позволяет открыть крышку сразу после окончания стирки, после завершения центрифугирования следует подождать 2 минуты, прежде чем поднять крышку



ЗАКЛАДКА СТИРАЛЬНОГО ПРОДУКТА

Кювета стирального продукта состоит из 4-х отсеков:

- Отсек I предназначен для порошкового продукта предварительной стирки. Рекомендуемое количество продукта - **60** грамм (для 5 кг).
- Отсек II предназначен для порошкового продукта основной стирки. Рекомендуемое количество продукта - **120** грамм (для 5 кг).
- Отсек  предназначен для хлорки. Рекомендуемое количество - **7 cl**
- Отсек  предназначен для закладки смягчителей, ароматизаторов и спецдобавок, как то: крахмала, синьки и т.д. Рекомендуемое количество - **5 cl**

В кювете стирального продукта чертой указано два уровня:

- **РЕКОМЕНДОВАНО** (нижняя черта). Указывает рекомендуемый уровень продукта для предварительной и основной стирки.
- **MAX.** Указывает максимальный уровень, который нельзя превышать.

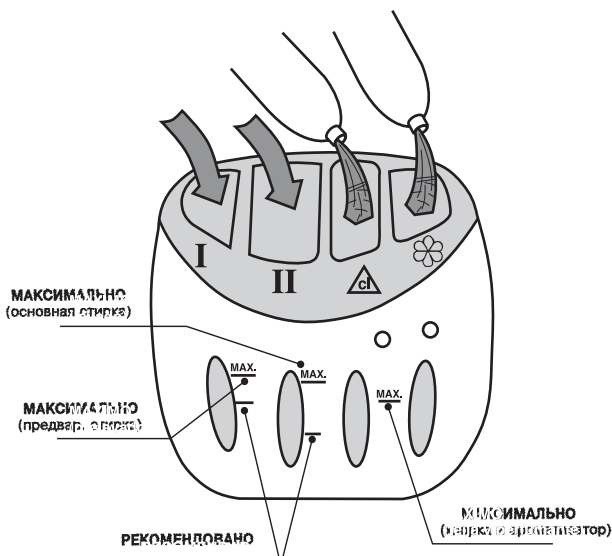

Замечание: В СЛУЧАЕ ПОДБОРА ПРОГРАММЫ С ПРЕДВАРИТЕЛЬНОЙ СТИРКОЙ, РЕКОМЕНДУЕТСЯ ПРИМЕНЯТЬ ТОЛЬКО ПОРОШКОВЫЙ СТИРАЛЬНЫЙ ПРОДУКТ.

АВТОМАТИЧЕСКОЕ ИЗМЕНЕНИЕ ПРОЦЕССА СТИРКИ - ELECTRÓNICA FUZZY LOGIA

Данная стиральная машина располагает электронной системой, способной автоматически проходить все стадии стирки для получения высоких качественных результатов, экономии денежных средств и времени.

После установки программы машина **оптимизирует нижеприведенные показатели, в зависимости от веса закладки и вида ткани:**

- Объем воды и расход электроэнергии;
- Длительность стирки;
- Скорость вращения барабана;
- Эффективность процесса полоскания;

Кроме того, машина:

- Обнаруживает присутствие пены и, в случае необходимости, увеличивает объем воды при полоскании,
- Регулирует скорость оборотов при центрифугировании в зависимости от распределения закладки в барабане для избежания технических неполадок;

ПРИМЕР ПОДБОРА ПРОГРАММЫ СТИРКИ ИЗДЕЛИЙ ИЗ ХЛОПКА ПРИ ТЕМПЕРАТУРЕ 60°

ПОКАЗАТЕЛИ	ПОЛНАЯ ЗАГРУЗКА (5 KG)*	ПОЛЗАГРУЗКИ	МАЛАЯ ЗАГРУЗКА	
		ЭКОНОМ. ПО СРАВН. С ЦЫКЛОМ ДЛЯ 5 кг.	ЭКОНОМ. ПО СРАВН. С ЦЫКЛОМ ДЛЯ 5 кг.	
		ПРИБЛИЗИТЕЛЬНО	ПРИБЛИЗИТЕЛЬНО	
ЭЛ.ЭНЕРГИЯ	КВТ/ЧАС	0,95	5%	30%
ВРЕМЯ	МИН.	134	20%	30%
ВОДА	ЛИТР	45	20%	50%

Длительность указанных программ **ПРИБЛИЗИТЕЛЬНА**.

ПОДБОР ПРОГРАММ

ПРИ ПОДБОРЕ ПРОГРАММЫ УБЕДИТЕСЬ, ЧТО КНОПКА **ПУСК/СТОП** НЕ НАЖАТА.

Установка программы осуществляется следующим образом:

- Программа устанавливается при помощи команды **(A)**. Для этого необходимо обратиться к Таблице Программ.
- Подберите температуру стирки при помощи соответствующей команды.
- По соответствующим кнопкам подберите варианты операций.

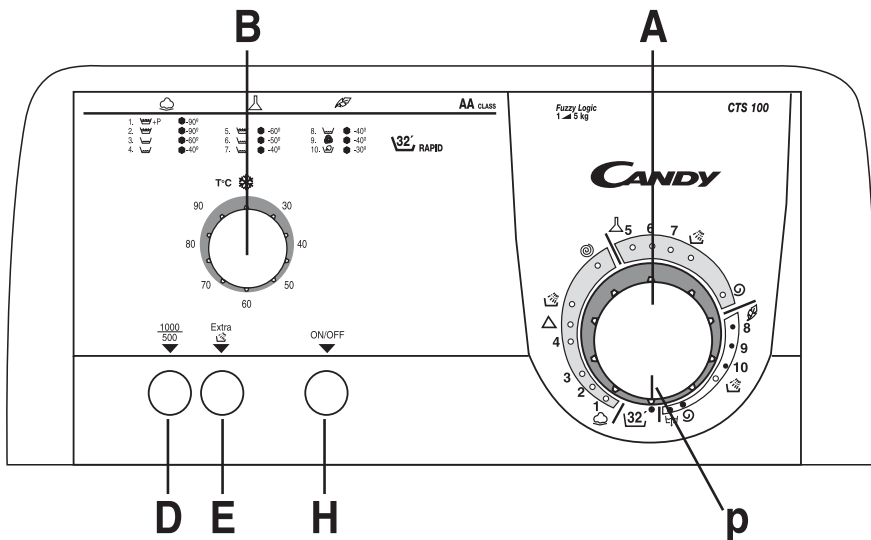

- Команда подбора программ A
- Команда подбора температуры B
- Кнопка скорости центрифугирования 1000/500 D
- КНОПКА СУПЕР -ПОЛОСКАНИЕ** E
- Кнопка **ПУСК/СТОП** H
- Индикатор Стадий Стирки P

ИСПОЛЬЗОВАНИЕ КОМАНД

А. КОМАНДА ПОДБОРА ПРОГРАММ

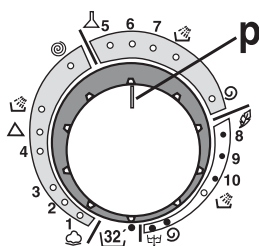

При помощи этой команды сможете подобрать желаемую программу стирки.

НИКОГДА НЕ ВРАЩАЙТЕ РЕГУЛЯТОР ПРОТИВ ЧАСОВОЙ СТРЕЛКИ, а только по часовой стрелке, и не нажимайте на кнопку ПУСК/СТОП (H) до установки программы.

Если вы решили изменить программу во время работы машины, отключите кнопку ПУСК/СТОП, а после изменения программы вновь нажмите кнопку ПУСК/СТОП.

В. КОМАНДА ПОДБОРА ТЕМПЕРАТУРЫ

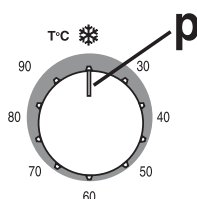

ДОПУСКАЕТСЯ ВРАЩЕНИЕ РЕГУЛЯТОРА ТЕМПЕРАТУРЫ В ЛЮБОМ НАПРАВЛЕНИИ.

При помощи этой программы устанавливается нужная температура стирки.

Если вами выбран режим стирки без нагрева воды, совместите знак холода ❄ с точкой-указателем.

Не превышайте максимальную температуру, указанную в таблице программ для каждого режима стирки.

Д. КНОПКА СКОРОСТИ ЦЕНТРИФУГИРОВАНИЯ 1000/500



Нажатием этой кнопки после последнего полоскания скорость центрифугирования уменьшается до 500 оборотов в минуту, вместо 1000 оборотов в минуту.

ЗАМЕЧАНИЕ: При стирке смешанных, синтетических и нежных тканей центрифугирование происходит всегда со скоростью 500 оборотов в минуту.

Е. КНОПКА СУПЕР-ПОЛОСКАНИЕ























Благодаря новой электронной системе применённой в данной модели машины появилась возможность осуществлять цикл специального полоскания. Залив дополнительной порции воды в сочетании с изменением скорости вращения барабана в процессе заполнения бака и слива воды значительно улучшает процесс полоскания.

Данная, новая функция задумана для белья, предназначенного для людей с нежной и чувствительной кожей, легко раздражаемой от присутствия минимальных остатков стирального продукта. Этот режим также рекомендуется при стирке детского и очень загрязнённого белья с применением дополнительного количества стирального продукта, также рекомендуется при стирке пористых тканей, которые требуют дополнительное интенсивное полоскание.



КНОПКА ПУСК/ СТОП

ТИП ТКАНИ	НАЗНАЧЕНИЕ ПРОГРАММЫ	МАКС. ЗАГР.-№	ПРИЕД. ЛИТ.	ПОВОР ПРОГРАММ	ПОВОР ТЕМПЕРАТУРЫ	ВЕС СТИРАЛЬН. ПРОДУКТА				КНОПКА	
						I	II	△	☼	1000 500	Extra
КОРОТ ПРОГР.	Сверх короткий цикл в 32 мин.	2	32	32°	От хол. до ...50°	●				●	
ПРОЧНЫЕ ТКАНИ 	ПРЕДВАРИТ. И ИНТЕНСИВНАЯ СТИРКА	5	170	1	От хол. до ...90°	●	●	●	●	●	●
	ИНТЕНСИВНАЯ СТИРКА	5	140	2	От хол. до ...90°		●	●	●	●	●
	 СТОЙКИЕ ЦВЕТА	5	134	3	От хол. до ...60°		●		●	●	●
	НЕЖНЫЕ ЦВЕТА	3,5	82	4	От хол. до ...40°		●		●	●	●
	△ ХЛОРКА. ОРГАНИЧЕСКИЕ ПЯТНА	—	54	△	—			●			
	 АКТИВНОЕ ПОЛОСКАНИЕ	—	30		—				●		
	 АКТИВНОЕ ЦЕНТРИФУГИРОВАНИЕ	—	7		—					●	
СМЕШАННЫЕ ТКАНИ СИНТЕТИКА 	СМЕШАННЫЕ ТКАНИ	2	95	5	От хол. до ...60°		●		●	●	●
	ЦВЕТНЫЕ ТКАНИ	2	86	6	От хол. до ...50°		●		●	●	●
	АКРИЛОВЫЕ ТКАНИ	2	72	7	От хол. до ...40°		●		●	●	●
	 НЕЖНЫЕ ПОЛОСКАНИЯ	—	43		—				●		
	 НЕЖНОЕ ЦЕНТРИФУГИРОВАНИЕ	—	4		—						
ОЧЕНЬ НЕЖНЫЕ ТКАНИ 	НЕЖНАЯ СТИРКА	1,5	63	8	От хол. до ...40°		●		●	●	●
	 МАШИННАЯ СТИРКА ШЕРСТИ	1	54	9	От хол. до ...40°		●		●	●	●
	 РУЧНАЯ СТИРКА	1,5	48	10	От хол. до ...30°		●		●	●	●
	 НЕЖНОЕ ПОЛОСКАНИЕ	—	34		—				●		
	 НЕЖНОЕ ЦЕНТРИФУГИРОВАНИЕ	—	4		—						
	 СЛИВ ВОДЫ	—	—		—						

Программа  согласно Нормативам EN 60456.

Приведенная в таблице длительность программ ПРИБЛИЗИТЕЛЬНА.

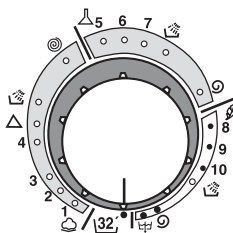

В каждой группе программ первые по списку наиболее длительные, следовательно, такая стирка самая эффективная по своей температуре. Следующие по списку программы нужно подбирать для не слишком загрязнённых или особо нежных изделий.

ЗАМЕЧАНИЯ

1. При стирке очень загрязненного белья рекомендуется не загружать более 3-х кг белья.
2. При стирке в программах (1-2- Δ) можно автоматически отбелить белье, заложив хлорку в кювету Δ .
3. Стиральная машина запрограммирована для автоматического забора смягчителя во время последнего полоскания при любых режимах работы.

Короткая программа 32', МИНУТЫ

Короткая программа в 32 минуты позволяет осуществить полный цикл стирки, не более 2х килограмм белья, при температуре 50° С, приблизительно за 32 минуты.

Моющее средство следует заложить в кювету (отсек I). Максимальное количество хлорки должно составить, приблизительно, до 1/4 рекомендуемого веса стирального продукта (не более, 35 грамм).

Короткую программу в 32 минуты также можно использовать как предварительную стирку для очень грязного белья. После этого, следует включить желаемую, основную программу стирки.

КАК СДЕЛАТЬ СТИРКУ В ВАШЕЙ НОВОЙ СТИРАЛЬНОЙ МАШИНЕ CANDY НАИБОЛЕЕ ЭФФЕКТИВНОЙ

Чтобы стирка в вашей новой стиральной машине каждый день приносила наилучший результат, очень важно уметь правильно выбрать стиральный порошок.

Мы, специалисты компании Candy, регулярно тестируем различные виды стиральных порошков, представленных на рынке, чтобы оценить, какие из них отстирывают наиболее эффективно в наших стиральных машинах.

Проведенные исследования показали, что один порошок всегда соответствует нашим высоким стандартам и обеспечивает великолепное отстирывание, в том числе удаление практически всех видов пятен. Кроме того, при стирке с этим порошком одежда сохраняет свой внешний вид надолго. Это объясняет, почему именно стиральный порошок Ariel получил официальное одобрение компании Candy.



- ES** La firma fabricante declina toda responsabilidad por los posibles errores de impresión que puedan haber en este libro. Asimismo, se reserva el derecho de efectuar las modificaciones que se consideren útiles a sus propios productos sin comprometer las características esenciales.
- EN** The manufacturer declines all responsibility in the event of any printing mistakes in this booklet. The manufacturer also reserves the right to make appropriate modifications to its products without changing the essential characteristics.
- SV** Tillverkaren avsäger sig allt ansvar för eventuella tryckfel i denna skrift. Tillverkaren förbehåller sig rätten att utföra de ändringar som anses vara fördelaktiga för produkten utan att förändra dess grundläggande egenskaper.
- FI** Valmistaja ei ole vastuussa tässä ohjeessa mahdollisesti esiintyvistä painovirheistä. Valmistajalla on oikeus tehdä tarpeelliseksi katsomiaan muutoksia tuotteisiinsa muuttamatta niiden keskeisiä ominaispiirteitä.
- CZ** Vyrobcе odmítá odpovědnost za případné chyby tisku této brožurky. Současne si vyhrazuje právo na provedení náležitých úprav svých výrobků, aniž by učinil změny v jejich základních technických vlastnostech.
- PL** Producent nie ponosi odpowiedzialności wynikającej z możliwych błędów drukarskich, które mogą pojawić się w niniejszej instrukcji. Rezerwuje sobie także prawo do wprowadzenia zmian, uznanych przezeń za przydatne w odniesieniu do produkowanych wyrobów, bez zmiany ich podstawowych charakterystyk w sposób znaczący.
- RU** Фирма - производитель не несет ответственность за возможные ошибки в напечатании данной инструкции. Фирма оставляет за собой право вносить изменения, которые сочтет нужными, в производимую продукцию без ущерба основных ее характеристик.
- УКР** Виробник не несе на собі відповідальність за можливі помилки в друкуванні, які можуть бути присутніми в цій брошурі. В той же час, він зберігає за собою право на внесення змін, які будуть важатися корисними для власної продукції, не зобов'язуючись зберігати її початкові характеристики.

