

Інструкція з експлуатації

**CSD 85**

**CSD 100**

***CANDY***

## ПОЗДОРОВЛЯЄМО !

Купивши цю пральну машину "Канді", Ви вирішили не йти на компроміс: Ви побажали найкраще.

Фірма "Канді" рада запропонувати Вам цю нову пральну машину - здобуток багаторічних науково-дослідних робіт і досвіду, набутого на ринку завдяки тісному контакту із споживачем.

Ви обрали якість, довговічність і широкі можливості, які Вам надає ця пральна машина.

Крім цього, фірма "Канді" рада запропонувати Вам широкую гаму електропобутових приладів: пральні машини, посудомийні машини, прально-сушильні машини, сушильні машини, мікрохвильові печі, холодильники та морозильники.

Запитайте у Вашого Продавця повний каталог виробів фірми "Канді".

Просимо Вас уважно ознайомитися з цією інструкцією, оскільки вона дає Вам важливу інформацію, яка стосується безпеки, установки, експлуатації та обслуговування, а також деякі корисні поради щодо користування машиною.

Дбайливо зберігайте цю інструкцію для наступних консультацій.

При звертанні до фірми "Канді" або до одного з її центрів з технічного обслуговування, вкажіть Модель та G-номер (якщо такий є).

## ПОЗДРАВЛЯЕМ!

Приобретая эту стиральную машину Канди Вы решили не идти на компромисс: Вы пожелали лучшее.

Фирма Канди рада предложить Вам эту новую стиральную машину - плод многолетних научно-исследовательских работ и приобретенного на рынке, в тесном контакте с потребителем, опыта.

Вы выбрали качество, долговечность и широкие возможности, которые Вам предоставляет эта стиральная машина.

Кроме того Канди предлагает Вам широкую гамму электробытовой техники: стиральные машины, посудомоечные машины, стиральные машины с сушкой, кухонные плиты, микроволновые печи, духовки, варочные панели, холодильники, морозильники.

Спросите у Вашего продавца полный каталог продукции фирмы Канди.

Просим Вас внимательно ознакомиться с предупреждениями, содержащимися в этой инструкции, которые дадут Вам важные сведения, касающиеся безопасности, установки, эксплуатации и обслуживания, некоторые полезные советы по лучшему использованию машины.

Бережно храните эту книжку инструкций для последующих консультаций.

При общении с фирмой Канди или с ее специалистами по техническому обслуживанию постоянно ссылайтесь на модель и номер G (если таковой имеется). Практически, ссылайтесь на все, что содержится в табличке.



## РОЗДІЛ 2

### ГАРАНТІЇ

Пральна машина має гарантійний сертифікат, який дає Вам право безкоштовно (за винятком оплати за виклик спеціаліста) користуватися послугами технічного обслуговування протягом одного року від дня купівлі.

## ПАРАГРАФ 2

### ГАРАНТИЯ

Стиральная машина снабжена гарантийным сертификатом, который позволяет Вам бесплатно пользоваться услугами технического сервиса, за исключением оплаты за вызов, в течение 1 года со дня покупки.

### РОЗДІЛ 3

## ЗАХОДИ БЕЗПЕКИ

УВАГА! ПРИ БУДЬ-ЯКИХ ОПЕРАЦІЯХ ЧИЩЕННЯ ТА ТЕХНІЧНОГО ОБСЛУГОВУВАННЯ ПРАЛЬНОЇ МАШИНИ:

- відключіть вилку від мережі;
  - закрийте кран подачі води;
  - "Канді" оснащує всі свої машини кабелем із заземленням. Переконайтеся, що електромережа має заземлений провід. В разі його відсутності необхідно звернутися до кваліфікованого спеціаліста.
- CE** Апаратура фірми "Канді" відповідає нормам ЕС 89/336/ЕЕС та 73/23/ЕЕС на електрообладнання.
- не торкайтеся машини мокрими руками, ногами.
  - не користуйтеся машиною роззутими.
  - не застосовуйте продовжувачі в вологих та сирих приміщеннях (ванна, духова кімната).

**УВАГА! ПРИ ПРАННІ ВОДА МОЖЕ НАГРІВАТИСЯ ДО 90°C.**

- перш ніж відкрити кришку, переконайтеся у відсутності води в баці.

### ПАРАГРАФ 3

## МЕРЫ БЕЗОПАСНОСТИ

ВНИМАНИЕ! ПРИ ЛЮБЫХ ОПЕРАЦИЯХ ЧИСТКИ И ТЕХНИЧЕСКОГО ОБСЛУЖИВАНИЯ СТИРАЛЬНОЙ МАШИНЫ:

- отключите стиральную машину от сети и выдерните штепсель из розетки;
  - перекройте кран подачи воды;
  - **Канди** оснащает все свои машины кабелем с заземлением. Убедитесь в том, что электросеть имеет заземленный провод. В случае его отсутствия, необходимо обратиться к квалифицированному персоналу.
- CE** Апаратура фірми Канди соответствует нормам ЭЭС N 89/336, 73/23 на электрооборудование;
- не касайтесь стиральной машины влажными руками и ногами;
  - не работайте со стиральной машиной босиком;
  - не применяйте удлинители во влажных и сырых помещениях (ванная, душевая комната).

**ВНИМАНИЕ! ТЕМПЕРАТУРА ВОДЫ ВО ВРЕМЯ СТИРКИ МОЖЕТ ДОСТИГАТЬ 90°C.**

- прежде чем открыть крышку загрузочного люка, убедитесь в отсутствии воды в барабане.

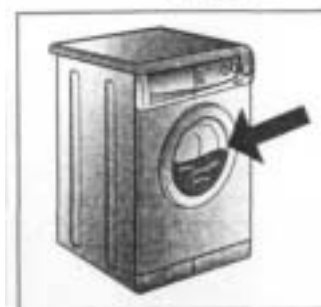
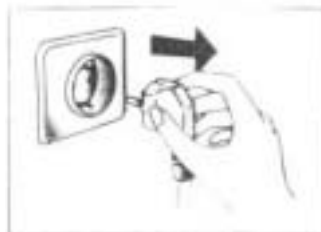

- не користуйтеся трійниками та перехідниками

- не дозволяйте дітям іа некомпетентним особам користуватися машиною за Вашу відсутність;

- не тягніть за кабель машини та за саму машину при відключенні вилки від розетки;

- не залишайте машину в умовах атмосферних дій (під дощем, під сонцем тощо);

- у випадку пересування машини не піднімайте її за ручки керування чи за контейнер для мийних засобів.

- при перевезенні машини не кладіть її люком на візок.

#### УВАГА!

У випадку встановлення машини на підлозі з килимовим чи ворсистим покриттям, необхідно звернути увагу на те, щоб вентиляційні отвори, які знаходяться внизу машини, не були закриті ворсом.

- піднімайте машину удвох, як показано на малюнку.

- в разі несправності чи поганій роботі машини відключіть її, закрийте кран подачі води та не користуйтеся машиною. З питань ремонту звертайтеся тільки в уповноважений Сервісний центр "Канді" та вимагайте використання тільки оригінальних запчастин. Недотримання цих норм може призвести до порушення безпеки машини.

- Якщо кабель живлення ушкоджений, необхідно замінити його спеціальним кабелем, який можна знайти в службі технічного забезпечення.

- не полк іуигесь іройниками и переходниками.

- не позволяйте детям, инвалидам пользоваться машиной без Вашего наблюдения.

- не тяните за кабель машины и саму машину для отключения ее от электросети;

- не оставляйте машину в условиях атмосферных воздействий (дождь, солнце и т.п.);

- при транспортировке не опирайте машину ее люком на тележку;

#### Важно!

В случае установки машины на полу, покрытом ковром или ворсистым покрытием, необходимо обратить внимание на то, чтобы вентиляционные отверстия, расположенные снизу машины, не были закрыты ворсом.

- поднимайте машину вдвоем, как показано на рисунке;

- в случае неисправности или плохой работы машины, отключите ее, закройте кран подачи воды и не пользуйтесь ею. Для возможного ремонта обращайтесь только в центр техобслуживания Канди и требуйте использования оригинальных запчастей.

#### Несоблюдение этих норм может привести к нарушению безопасности машины.;

- Если кабель питания поврежден, необходимо заменить его специальным кабелем, который можно найти в службе технического обеспечения.



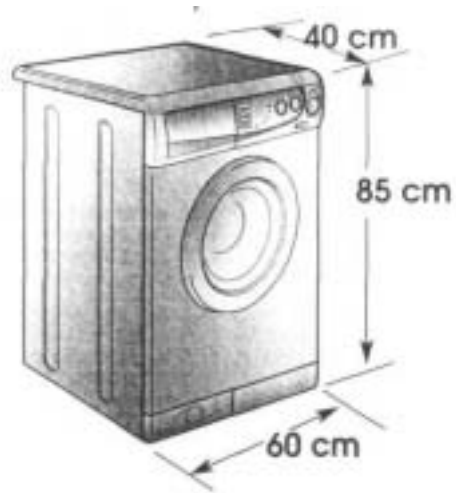

Технічні характеристики	Технические характеристики		
Завантаження сухої білизни	Загрузка (сухого белья)	<i>kg</i>	5
Нормальний рівень води	Нормальный уровень воды	<i>l</i>	6-15
Максимальна споживана потужність	Потребляемая мощность	<i>W</i>	2150
Споживання електроенергії (програма 90°C)	Потребление энергии (программа 90°C)	<i>kWh</i>	18
ЕЛ запобіжник	эл. предохранитель	<i>A</i>	<i>W</i>
Швидкість обертання центрифуги	Скорость вращения центрифуги	<b>CSD85</b> <b>CSD100</b>	850 1000
Тиск у гідравлічній системі	Давление в гидравлической системе	<b>MPa</b>	<i>min. 0,05</i> <i>max. 0,8</i>
Напруга в мережі	Напряжение в сети	<i>V</i>	<b>230</b>

## РОЗДІЛ 5

### ЗНЯТТЯ УПАКОВКИ

Після того, як пральну машину звільнили від її упаковки, необхідно виконати такі операції:

1. Викрутити центральний стрижень А, два бокових болти С і видалити планку D з відповідними пластиковими прокладками.
2. Викрутити два стрижня В. Після виконання цієї операції усередину машини впадуть дві пластмасові розпірки.
3. Нахиливши машину, видалити вказані вище розпірки.
4. Замаскувати наявні отвори заглушками, які постачаються разом з інструкцією.

**УВАГА! НЕ ЗАЛИШАЙТЕ ЕЛЕМЕНТИ УПАКОВКИ МАШИНИ В МІСЦІ, ДОСТУПНОМУ ДЛЯ ДІТЕЙ. ЦІ ЕЛЕМЕНТИ Є ПОТЕНЦІЙНИМ ДЖЕРЕЛОМ НЕБЕЗПЕКИ.**

## ПАРАГРАФ 5

### СНЯТИЕ УПАКОВКИ

После того, как стиральную машину освободили от ее упаковки, необходимо проделать следующие операции:

1. Выкрутить центральный стержень А, 2 боковых болта С.
2. Выкрутить 2 стержня В. После проведения этой операции внутрь машины упадут две пластмассовые распорки.
3. Наклоняя машину, удалить указанные выше распорки.
4. Замаскировать имеющиеся отверстия заглушками, которые поставляются вместе с инструкцией.

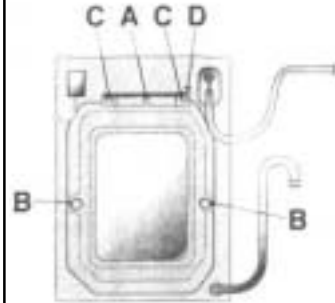

**ВНИМАНИЕ! НЕ ОСТАВЛЯЙТЕ ЭЛЕМЕНТЫ УПАКОВКИ ДЕТЯМ ДЛЯ ИГР.**

Зафіксуйте поліхвильову прокладку на основі машини, як це показано на малюнку

Приєднайте трубку набору води до водопровідного крану.

Прилади повинні бути під'єднані до водної мережі за допомогою нового шлангу. Старий шланг повторно використовувати заборонено.

**УВАГА! НЕ ВІДКРИВАЙТЕ КРАН В ЦЕЙ МОМЕНТ.**

**Присуньте** пральну машину до стіни. Закріпіть зливний шланг на краю ванни, слідкуючи, аби трубки не перегиналися та не перекручувалися.

Краще приєднати зливний шланг безпосередньо до каналізаційної труби з мінімальною висотою над рівнем підлоги 50 см і діаметром більшим за діаметр зливної труби машини. Якщо необхідно, використовуйте жорсткий пристрій для загибання зливної труби.

Закрепите лис;г гофрированную материала на дне, как показано на рисунке

Присоедините грубу к водопроводному крану и к машине.

Прибор должен быть подсоединен к водопроводу при помощи новых соединительных шлангов. Не используйте старые шланги и соединения.

**Внимание! Не открывайте водопроводный кран.**

Придвиньте машину к стене, обращая **внимание на то, чтобы отсутствовали перегибы, зажимы труб**, закрепите **сливную трубу** на борту раковины или лучше к канализационной трубе с минимальной высотой над уровнем пола 50 см и диаметром больше диаметра сливной трубки.

**В случае необходимости используйте жесткое устройство для сгиба сливной трубы.**

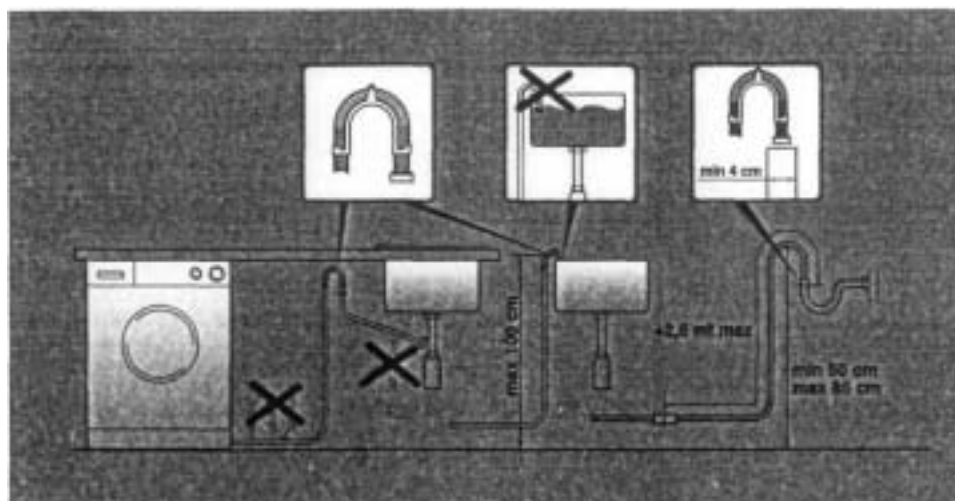



Установіть машину по рівню за допомогою передніх ніжок

обертаючи ніжку, підніміть чи опустіть машину до доброї її опори на підлогу;

Переконайтеся, що кнопка СТАРТ не натиснута.

Переконайтеся, що кнопка знаходиться на позиції OFF та двері завантаження зачинені

Увімкніть вилку до розетки.

Після встановлення, прилад повинен бути розташований так, щоб штепсельна вилка та розетка електропостачання були легко доступні.

Установите машину по уровню с помощью передних ножек.

вращая ножку, поднимите или опустите машину до хорошей ее опоры на пол.

Убедитесь в том, что кнопка СТАРТ не нажата.

Убедитесь, что переключатель программ находится в положении ВЫКЛ и загрузочный люк закрыт.

**Включите** вилку в розетку.

После подсоединения прибор должен быть расположен таким образом, чтобы розетка была доступной.

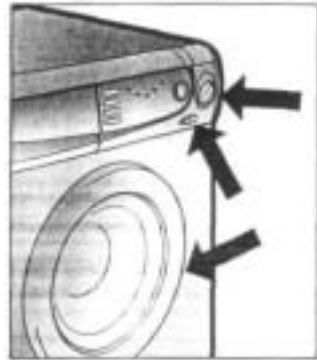
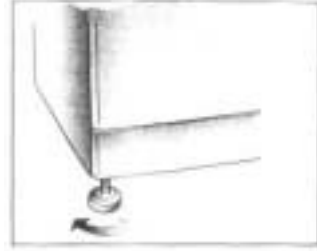

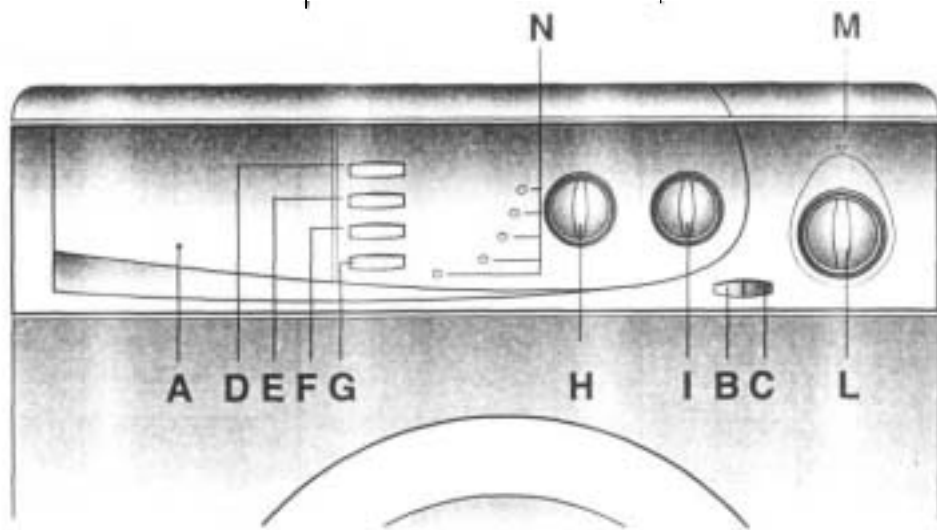
ПАНЕЛЬ КЕРУВАННЯОписание команд

Контейнер для м'яких засобів

Контейнер для моющих средств

A

Клавша відкриття люка

Клавша открывания люка

B

Клавша "START"

Клавша "START"

C

Кнопка супер швидкості

Кнопка Супер Скорость

D

Кнопка запобігання м'яття тканини

Кнопка БЕЗ СКЛАДОК

E

Кнопка полоскання АКТИВА

Клавша суперполоскания "АКТИВА"

F

Кнопка ІНТЕНСИВНОГО ПРАННЯ

кнопка ИНТЕНСИВНОЙ СТИРКИ

G

КНОПКА DELAY START

Ручка ЗАДЕРЖКИ СТАРТА

H

Ручка регулювання швидкості віджиму

Регулятор скорости

I

ПРОГРАМАМ В ПОЗИЦІЇ OFF

ПЕРЕКЛЮЧАТЕЛЬ ПРОГРАММ С ОТМЕТКОЙ ВЫКЛ.

L

Світний індикатор "вкл/викл\*"

Светящийся индикатор "машина вкл"

M

Індикатори роботи програм

Индикаторы фаз программ

N

ПРИЗНАЧЕННЯ КНОПОК	НАЗНАЧЕНИЕ КНОПОК	
<p>Клавіша відкривання люка</p> <p><b>Увага!</b> Спеціальний пристрій безпеки не дозволяє негайно відкрити люк по закінченні прання. По закінченні фази віджиму центрифугою слід зачекати 2 хвилини, перш ніж відкрити люк.</p>	<p>Кнопка открывания загрузочного люка</p> <p><b>Внимание!</b> Специальное устройство безопасности не позволяет немедленно открыть люк в конце стирки. В конце фазы отжима центрифугой следует подождать 2 минуты, прежде чем открыть люк.</p>	<p><b>B</b></p> <p>2 min.</p> 
<p><b>КНОПКА СТАРТУ</b></p> <p>Натисніть СТАРТ, щоб обрати цикл /згідно з обраним циклом один з індикаторів загориться)</p> <div data-bbox="363 1048 678 1220" style="border: 1px solid black; padding: 5px;"> <p><b>НОТАТКА: ПІСЛЯ ТОГО ЯК КНОПКА СТАРТ НАТИСНУТА, ПРИСТРОЮ НЕОБХІДНО ДЕКІЛЬКА СЕКУНД ДО ПОЧАТКУ РОБОТИ.</b></p> </div> <p><b>Зміна програми після того, як програма вже запущена (Пауза)</b> Коли програма розпочата, зміни можливо вносити, натискаючи потрібні кнопки. Натисніть кнопку СТАРТ. Коли індикатор, загориться, зробіть необхідні Вам зміни и знову натисніть кнопку СТАРТ.</p>	<p><b>КНОПКА СТАРТ</b></p> <p>Нажмите на кнопку СТАРТ для запуска выбранной программы. В зависимости от выбранной программы загорится соответствующий индикатор.</p> <div data-bbox="708 1093 1018 1249" style="border: 1px solid black; padding: 5px;"> <p><b>ПРИМЕЧАНИЕ: ПОСЛЕ НАЖАТИЯ КНОПКИ СТАРТ ДО НАЧАЛА РАБОТЫ МОЖЕТ ПРОЙТИ НЕСКОЛЬКО СЕКУНД.</b></p> </div> <p><b>изменение параметров программы после начала цикла (пауза)</b> После начала работы выбранной программы изменения в ее параметры можно вносить следующим образом: Отожмите кнопку СТАРТ. Индикатор начнет мигать. Внесите Ваши изменения и нажмите еще раз кнопку СТАРТ.</p>	<p><b>C</b></p>

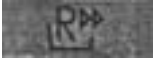
<p>Якщо Ви бажаєте додати або вийняти білизну, натисніть кнопку СТАРТ та почекайте 2 хвилини, поки механізм безпеки відчинить двері Коли Ви іробили необхідні зміни, зачиніть двері, натисніть кнопку СТАРТ га пристрій продовжить роботу на поточному етапі</p> <p>Анулювання обраної програми Програма може бути анульована в будь-який момент наступним чином: Натисніть кнопку СТАРТ Поверніть кнопку вибору на позицію OFF Почекайте 5 секунд Машина буде готова для іншої програми або може бути вимкненою</p> <div style="border: 1px solid black; padding: 5px; margin-top: 20px;"> <p><b>УВАГА: ДВЕРІ НЕ МОЖНА ВІДЧИНЯТИ, ПОКИ УВІМКНЕНА КНОПКА СТАРТ</b></p> </div>	<p>Если Вы хотите доложить, или ВЫНУТЬ белье В процессе стирки, отождмите кнопку СТАРТ и подождите 2 минуты, пока устройство безопасности разблокирует загрузочные люк Сделайте необходимую Вам операцию, закройте загрузочный люк и нажмите кнопку СТАРТ Машина продолжит цикл с того момента, на котором он был прерван.</p> <p>Отмена выбранной программы Программа может быть отменена в любой удобный Вам момент. Для этого: Отождмите кнопку СТАРТ Проверните переключатель программ через отметку ВЫКП и подождите 5 секунд. После этого машина будет готова к выбору другой программы или отключению.</p> <div style="border: 1px solid black; padding: 5px; margin-top: 20px;"> <p><b>ВНИМАНИЕ: ЗАГРУЗОЧНЫЙ ЛЮК НЕ ОТКРОЕТСЯ, ДО ТЕХ ПОР ПОКА НАЖАТА КНОПКА СТАРТ.</b></p> </div>	
<p><b>Кнопка супер швидкості</b></p> <p>При натисканні на цю кнопку час програми прання скорочується на 50 хвилин максимум, в залежності від програми та вибраної температури. Кнопка супер швидкості може бути використана при пранні від 1 до 5 кг білизни.</p> <p>Ця кнопка може бути використована тільки з програмами для бавовняних та синтетичних тканин</p>	<p><b>Кнопка Супер Скорость</b></p> <p>Нажатием этой кнопки время программы стирки сокращается на 10-50 минут в зависимости от выбранной программы и температуры. Функция Супер Скорости может быть использована при загрузке машины от 1 до 5 кг.</p> <p>Эта кнопка может быть использована только в программах для хлопковых и синтетических тканей.</p>	<p><b>D</b></p> 

#### Кнопка **запобігання** м'яття тканини

**Активізація** даної функції дає можливість зменшити до мінімуму утворення поміятих речей, при цьому обирається програма певного циклу прання та типу тканин, що **потрібно** випрати. У разі комбінування змішаних **типів** тканин послідовне задавання команд фази градіального охолодження води, відсутності обертання барабану під час зливання води та повільне обертання дає можливість досягти максимального пом'якшення тканин.

Для **тонких тканин**, за винятком шерстяних, потрібно використовувати вище вказані команди для змішаних типів тканин, за винятком градіального охолодження води, проте з додаванням фази статичної води у барабані з автоматичним стопом після останнього полоскання. У програмі для **шерсті** ця кнопка має єдину функцію залишати тканини у воді в кінці останнього полоскання з метою максимального розтягування тканини. Щоб закінчити цикл прання тонких тканин та шерстяних, потрібно виконати наступне:

- відтисніть кнопку **ЗАПОБІГАННЯ М'ЯТТЯ ТКАНИНИ**, щоб закінчити цикл фази зливу та обертання.

Якщо Ви не бажаєте віджимати білизну та бажаєте лише злити воду, то:

- Натисніть кнопку **START**
- Поверніть програму на позицію **OFF**
- Оберіть програму зливу води
- Почекайте 5 секунд

■ Вімкніть прилад, натиснувши кнопку **START**

#### Кнопка **БЕЗ СКЛАДОК**

Эта функция позволяет свести до минимума образование складок на одежде в процессе стирки путем выбора программы стирки и типа стираемого белья. Например, для **смешанного** типа белья эффект достигается таким образом: постепенное уменьшение температуры воды, при смене воды барабан не вращается, очень деликатный отжим - все это позволяет обойтись без глажения белья после стирки. Для **деликатного** белья, за исключением изделий из шерсти фазы стирки следуют в том же порядке, что и при стирке смешанного белья, только уже без постепенного уменьшения температуры воды, да еще добавляется фаза отстоя воды в барабане после последнего полоскания.

При выборе программы стирки **"шерсть"** эта кнопка позволяет оставить белье в воде после последнего полоскания, чтобы волокна хорошенько расправились.

По окончании циклов стирки "деликатное" и "шерсть" можно выполнять следующие операции.

- Отжать кнопку **БЕЗ СКЛАДОК** чтобы остановить программу после слива воды или отжима.

Если Вы не хотите отжимать вещи, и только слить воду, то:

- отожмите кнопку **START**
- поверните переключатель программ в положение **ВЫКЛ.**
- выберите программу **СЛИВ**
- подождите 5 секунд
- включите машину кнопкой **START**

**E**



#### Кнопка полоскания АКТИВА

Завдяки новій електронній системі АКТИВА, одним натиском кнопки можливо застосовувати спеціальний цикл полоскання. Додатковий об'єм води та новий механізм, з'єднані у цикл обертання барабану з завантаженням та відливом води, що дозволяє зробити білизну ідеально виполосканою.

Ця функція була розроблена для людей з делікатною та чуттєвою шкірою, для яких залишки пральних засобів на виробах можуть викликати подразнення або алергію. Рекомендується також використовувати дану функцію для дитячих речей, або при пранні дуже забруднених речей, для яких необхідно використовувати багато пральних засобів, або при пранні тканин, чії волокна вбирають та затримують порошок. Дана програма не застосовується для прання вовни.

#### Клавиша суперполоскания "АКТИВА"

Благодаря новой электронной системе "АКТИВА" при нажатии данной клавиши возможно выполнить новый специальный цикл полоскания. Большое количество воды на стадии полоскания и новая комбинация циклов вращения барабана с заливом и сливом воды позволяет получить исключительные результаты полоскания. Данная функция разработана для людей с нежной и чувствительной кожей, для которых даже малейшие остатки моющих средств могут вызвать раздражение и аллергическую реакцию. Выбор данной клавиши также рекомендуется для стирки детского и сильно загрязненного белья, при которой расходуются большие количества моющего средства, или при стирке полотенец, волокна которых имеют высокую способность удерживать в себе моющие средства. Данная клавиша не работает в программах стирки шерстяных тканей.

**F**



#### Кнопка ИНТЕНСИВНОГО ПРАННЯ

Натиснувши дану кнопку, що активується тільки під час циклів для стійких особливо брудних тканин, можна досягти стійкої вибраної температури для усіх фаз циклів прання. Ця риса, поєднана з довготривалою механічною дією, дозволяє отримати відмінні результати при пранні особливо брудних тканин.

#### кнопка ИНТЕНСИВНОЙ СТИРКИ

При выборе этой функции, работающей только при стирке белья из прочных тканей, первоначально заданная температура воды на различных этапах стирки остается неизменной. Эта особенность, в сочетании с активным механическим воздействием, позволяет отстирывать даже сильно загрязненное белье из прочных тканей.

**G**



#### КНОПКА DELAY START

Повертається в обох напрямках

Кнопка DELAY START використовуються для відстрочування початку програм строком до 12 годин

Ця операція повинна бути виконана перед включенням кнопки СТАРТ.

Коли програмується досить короткий час відстрочування початку (1 або дві години), рекомендуємо повертати кнопку до останньої позиції (12 годин) і потім повертати її до необхідного часу.

**N. V. - Нотатки**

Під час DELAY START періоду, індикації фази прання горить.

Якщо напруга пропадає, функція застрочування поновлюється з часу, який був до відключення напруги.

Якщо ви бажаєте відмінити функцію відстрочування, повертайте кнопку DELAY START до позиції  та включайте кнопку СТАРТ.

#### РУЧКА ЗАДЕРЖКИ СТАРТА

ВРАЩАЄТЬСЯ В ОБОИХ НАПРАВЛЕНИЯХ

Ручка задержки старта используется чтобы отложить выполнение программы в пределах до 12 часов

Эта операция должна быть выполнена заблаговременно до нажатия кнопки СТАРТ

При установке коротких интервалов задержки (1 или 2 часа) рекомендуется сначала повернуть ручку задержки старта в крайнее положение (12 часов) а после этого повернуть назад, установив необходимый интервал времени задержки старта.

**ВАЖНО**

В период "Задержки старта" индикаторы цикла стирки мигают

В случае отключения подачи напряжения питания функция задержки старта приостанавливается и продолжает работу после возобновления подачи питания.

Чтобы отменить задержку старта, нужно повернуть ручку задержки старта в положение  а затем нажать кнопку СТАРТ.

# H



Ручка регулювання швидкості віджиму

Обертається в обох напрямках.

Цикл віджиму гарантує видалення найбільшої кількості води з білизни без пошкодження тканини. Ви можете встановити ту швидкість обертання, яка Вам необхідна. Шляхом регулювання можна зменшити максимальну швидкість або, за бажанням, відмінити цикл віджиму (положення "  ").

Машина оснащена спеціальним електронним пристроєм, яке охороняє центрифугу від розбалансування. Це знижує шум і вібрацію машини і таким чином продовжує термін її експлуатації.

Регулятор скорости

Можно вращать как по часовой, так и против часовой стрелки.

Цикл отжима является очень важным для подготовки к хорошей сушке выстиранного белья, поэтому машина имеет максимальную гибкость в удовлетворении этих потребностей. Вращая ручку, можно снизить скорость отжима центрифуги с максимума до ее полного отключения (положение ручки "  ").

**Примечание.** Машина имеет электронное устройство, которое препятствует включению центрифуги (отжима), если белье в барабане разместилось неравномерно. Это позволяет снизить вибрацию машины, снизить шум и сохранить прочность белья.

# I



## РОЗДІЛ 7

### КОНТЕЙНЕР ДЛЯ МИЮЧИХ ЗАСОБІВ

Контейнер для миючих засобів поділений на чотири відділення.

- I відділення служить для порошку попереднього прання.
- II відділення служить для порошку чи рідини для нормального прання.

**Увага!**  
Пам'ятайте, що деякі порошки важко видаляються. В такому випадку рекомендуємо застосовувати спеціальний контейнер, який заповнюється порошком і розташовується безпосередньо в барабані (продається з мийним засобом).

- III відділення  служить для вибілювача.

**Увага!**  
В III та IV відділення заливають тільки рідкі мийні засоби.

- IV відділення  служить для спеціальних добавок: зм'якшувачів, ароматизаторів, крохмалю, синьки тощо.

## ПАРАГРАФ 7

### КОНТЕЙНЕР ДЛЯ МОЮЩИХ СРЕДСТВ

Контейнер для моючих средств поделен на четыре отделения.

- I отделение служит для порошка предварительной стирки.
- II отделение служит для порошка или жидкости для нормальной стирки.



**Внимание! Помните,** что некоторые порошки удаляются с трудом. В этом случае рекомендуем использовать специальный контейнер, который помещают с порошком непосредственно в барабан (продается с моющим средством).

- III отделение  служит для отбеливателя.

**Внимание! В III и IV отделения заливают только жидкие средства.**

- IV отделение  служит для специальных добавок: смягчители, ароматические, синька, крахмал и т.п.





## РОЗДІЛ 8

### ВИБІР ПВОГРАМ

Для прання різних типів тканин різного ступеня забруднення машина має 4 групи програм, які різняться за циклами прання, температурою, тривалістю циклу (див. "Таблиця програм").

#### 1. Міцні тканини

Програми призначені для максимального ступеня прання. Вони передбачають полоскання з проміжними циклами віджиму, забезпечуючи високу якість полоскання. Останній віджим забезпечує ефективне видалення залишків вологи.

#### 2. Сумішні та синтетичні тканини

Основне прання та полоскання дають найкращі результати завдяки різним ритмам обертання барабана та рівням води. Делікатний віджим забезпечує найменший ступінь збігання тканин.

#### 3. Особливо делікатні тканини

Цей новий режим прання, який чергує прання та замочування, особливо рекомендується для прання делікатних тканин — таких, як чиста вовна. Прання та полоскання у великому обсязі води забезпечують найкращий результат.

## ПАРАГРАФ 8

### ВЫБОР ПРОГРАММ

Для различных типов тканей и степени загрязнения ^та стиральная машина имеет 4 группы программ, в соответствии с которыми выбирает цикл стирки, температуру и продолжительность стирки (см. таблицу программ стирки).

#### 1. Прочные ткани

Этот набор программ разработан для максимально интенсивной стирки и полоскания с промежуточными циклами отжима для наилучшего качества полоскания. Заключительный отжим удаляет воду более интенсивно, чем другие программы стирки.

#### 2. Смесовые и синтетические ткани

Основная стирка и полоскание дают отличные результаты благодаря тщательно подобранной скорости вращения барабана и уровня воды. Деликатный отжим гарантирует, что бельё будет меньше сминаться.

#### 3. Особо деликатные ткани

Это новый цикл программ, который чередует стирку и замачивание. Эти программы рекомендуются для очень деликатных тканей, типа чистой шерсти для машинной стирки. Стирка и полоскание выполняются при высоком уровне воды для обеспечения наилучших результатов.

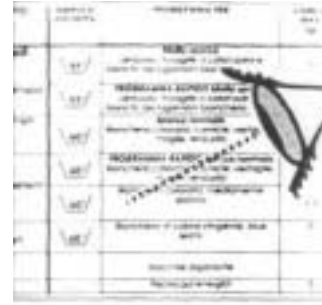

#### 4. Особливості РУЧНЕ

##### ПРАННЯ 30°

Ця пральна машина також має делікатний режіи прання. Цей режим дозволяє здійснити прання одягу, який має позначку для "Тільки Ручного Прання". Програма працює при температурі 30 градусів, включає 2 режими полоскання та повільні обороти.

##### Спеціальна програма "полоскання".

Програма "полоскання" здійснює три полоскання білизни з "делікатним" центрифугуванням при 800 обертах. Застосовується при полосканні будь-яких типів тканин, наприклад, після ручного прання

##### Спеціальна програма "інтенсивний віджим".

Програма "інтенсивний віджим" запускає центрифугу на швидкості 850 (CSD 85) - 1000 (CSD100) обертів на хвилину.

##### Водостік тільки

це програма стоку води.

#### 4. Специальные программы

##### ПРОГРАММА "РУЧНАЯ СТИРКА" 30

Ваша стиральная машина оснащена также деликатной программой "Ручная стирка". Эта программа осуществляет полный цикл стирки изделий, помеченных значком "Только для ручной стирки" ("Hand Wash only"). Эта программа стирает всего при 30°C, имеет 2 цикла полоскания и медленный деликатный отжим.

##### Специальная программа "полоскание".

Программа "полоскание" осуществляет три полоскания белья с "деликатной" центрифугой на 800 оборотов. Применяется при полоскании любых типов тканей, например, после ручной стирки.

##### Специальная программа "интенсивный отжим".

Программа "интенсивный отжим" запускает центрифугу на скорости 850 (CSD 85) - 1000 (CSD100) оборотов в минуту.

##### Только слив

Программа Только слив осуществляет слив воды.



**"MIX & WASH SYSTEM"**  
програма 40°

Система екологічного прання, яка дозволяє прати разом вироби з різних типів тканин.

**НАДШВИДКА ПРОГРАМА  
ПРАННЯ 32 ХВИЛИНИ 50°**

Прискорена програма прання 32 хвилини дозволяє здійснити повний цикл прання приблизно за 30 хвилин з завантаженням приблизно 2 кілограмов білизни та при температурі 50 градусів по Цельсію.

Обираючи програму "прання 32 хвилини", прийміть до уваги, що ми рекомендуємо використовувати лише 20% від рекомендованої вказаної на упаковці кількості прального засобу.

**"MIX & WASH SYSTEM"**  
**ПРОГРАММА 40°**

Система екологічної стирки, которая позволяет стирать вместе изделия из различных типов тканей.

**СВЕРХБЫСТРАЯ ПРОГРАММА 32  
МИНУТЫ 50°**

Сверхбыстрая программа 32 минуты позволяет совершить полный цикл стирки приблизительно за 32 минуты при максимальной загрузке в 2 кг и температуре 50°С.

При выборе программы \*32 МИНУТЫ! .пожалуйста, обратите внимание, что мы рекомендуем использовать только 20% количества моющих средств от того количества, что указано на упаковке.

M&W

32'

## РОЗДІЛ 9

### ВИРОБИ, ПРИЗНАЧЕНІ ДЛЯ ПРАННЯ

#### Увага!

Якщо необхідно прати килими, покривала чи інші важкі вироби, то краще не віджимати їх. Не слід віджимати вироби, які містять гуму, пір'їну, стебані вироби чи делікатні тканини **типу** вовни, шовку. Вироби з вовни можна прати в машині за наявності символів та написів на етикетках "не утворюють фетрової поверхні", "можливе машинне прання".

#### Увага!

#### Під час сортування виробів переконайтеся, аби:

- у виробах, призначених для прання, були відсутні металеві предмети (наприклад; скріпки, шпильки, **монети тощо**);
- **були застібнуті підодіяльники, застібнуті блискавки, гапlickи, відсутні ремені, та зав'язані довгі стрічки одягу;**
- спороти з завісок ролики;
- виконувались рекомендації, вказані на етикетках;
- якщо під час сортування виявлені застарілі забруднення у вигляді плям, видаліть їх спеціальними плямовидалювачами відповідно до рекомендацій на етикетці.

## ПАРАГРАФ 9

### ТИП БЕЛЬЯ

#### ВНИМАНИЕ.

Если Вы хотите стирать коврики, покрывала и другие тяжелые изделия, лучше исключить фазу отжима.

Шерстяные изделия, которые можно стирать в стиральной машине, должны иметь на изнанке символ "Чистая шерсть" и, кроме этого, символ "можно стирать в стиральной машине".









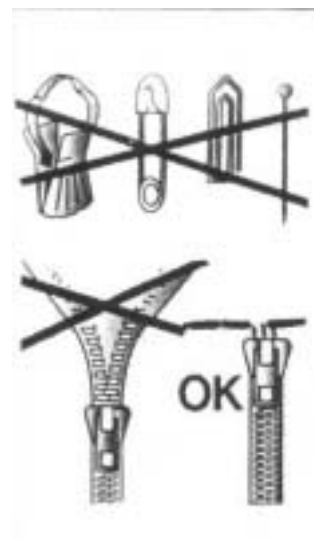









#### ВНИМАНИЕ:

При сортировке белья для стирки:

- убедитесь в отсутствии металлических предметов (скрепки, булавки, монеты и т.д.) в белье.
- застегните пуговицы, молнии, крючки на изделиях, завяжите длинные пояса и длинные полы халатов.
- снимите, если вы их используете, кольца или крючки крепления занавесок к карнизам.
- внимательно осмотрите этикетки на тканях.
- если при сортировке белья вы заметите трудновыводимые пятна, удалите их специальными средствами.



РОЗДІЛ 10 ТАБЛИЦЯ ПРОГРАМ

Тип тканини	Програма прання	Макс завантаження, кг	Програма	Температура, °C	Завантаження мийних засобів			
					I	II		
<b>Бавовна, льон</b> 	Білизна	5	90	90°		•	•	•
Бавовна, міцні сумішні	Білизна з попереднім пранням	5	60 P	60°	•	•	•	•
Бавовна, сумішні тканини	Білизна зі стійким кольором	5	60	60°		•	•	•
	Білизна зі стійким кольором	5	40	40°		•	•	•
	Білизна з нестійким кольором	5	30	30°		•		•
Бавовна 	Білизна з нестійким кольором, прання у холодній воді	5		-		•		•
<b>Сумішні міцні тканини</b> 	Білизна зі стійким кольором з попереднім пранням	2	60 P	60°	•	•		•
Бавовна, сумішні, синтетика	Білизна зі стійким кольором	2	60	60°		•		•
Синтетика (нейлон, перлон), сумішні бавовняні	Білизна зі стійким кольором	2	50	50°		•		•
	Білизна з нестійким кольором	2	40	40°		•		•
Сумішні, синтетичні, делікатні	Білизна з нестійким кольором	2	30	30°		•		•
	Білизна з нестійким кольором, прання у холодній воді	2		-		•		•
<b>Делікатна синтетика</b> 	Делікатний режим (*)	1.5	40	40°		•		•
	 Вовна придатна для машинного прання	1	30	30°		•		•
	 Вовна придатна для машинного прання	1		-			•	
Особливості	Ручне прання	1		30°		•		•
	Полоскання	-		-				•
	Нормальний віджим	-		-				•
	Водостік тільки	-		-				•
	"MIX & WASH SYSTEM" програма	5		40°		•		•
	Надшвидке прання 32 хвилини	2		50°		•		•

Приміть до уваги!

У випадку прання дуже забрудненої білизни рекомендується знизити завантаження до 3 кг сухої білизни.

Як зазначено у таблиці, в програмах можна автоматично відбілювати білизну, наливши відбілювач у відділення 

\*) Програми відповідають нормам EN 60456.

Швидкість обертання можна також знижувати, якщо того вимагають позначення на ярликах одягу, а для тонких тканин обертання можна взагалі відмінити.

## РОЗДІЛ 11

### До Вашої уваги:

Кілька порад як використовувати Вашу машину з мінімальною шкодою для оточуючого середовища та економією для Вас.

#### **Максимізуйте загрузку**

Найкраще використання електроенергії, води, стирального порошку та Вашого часу за **умови** використання рекомендованого **максимального** обсягу загрузки Вашої машини. Ви збережете до 50% електроенергії при пранні **на** повну загрузку порівняно з **двома** половинними загрузками.

#### **Чи потрібне Вам попереднє прання?**

Використовуйте попереднє прання тільки для дуже забрудненої білизни!

**ЗБЕРЕЖИТЬ** пральну речовину, час, воду та від 5 до 15% електроенергії, **НЕ** використовуючи програму попереднього прання для не дуже забрудненої білизни.

#### **Чи потрібно використовувати для прання гарячу воду?**

**Обробіть** плями рідиною для позбавлення від плям або замочіть плями у воді перед пранням для того, щоб зменшити необхідність використовувати програми з інтенсивним підігрівом води. Збережіть до 50% електроенергії, використовуючи програму прання 60 градусів.

## ПРАННЯ

### **Змінні можливості**

Ваша пральна машина автоматично адаптує рівень води в залежності від типу тканини та кількості білизни. Таким чином, здійснюється "індивідуальне" прання. Це приводить до економії електроенергії та скороченню часу прання.

## ПАРАГРАФ 11

### Как наиболее экономно использовать Вашу машину.

#### **ИСПОЛЬЗУЙТЕ ПОЛНУЮ ЗАГРУЗКУ БЕЛЬЯ**

Доводя загрузку белья до максимально рекомендованной, Вы наиболее эффективно используете стиральный порошок, электроэнергию и воду. При стирке одной полностью загруженной **машины** экономится до 50% электроэнергии по сравнению с **двумя** половинными загрузками.

#### **НУЖНА ЛИ ВАМ ПРЕДВАРИТЕЛЬНАЯ СТИРКА?**

Только для сильно загрязнённого белья!

**СЭКОНОМЬТЕ** стиральный порошок, время, воду и от 5 до 15% электроэнергии **НЕ** используя программу предварительной стирки для слабо и нормально загрязнённого белья.

#### **НУЖНА ЛИ ВАМ СТИРКА С ВЫСОКОЙ ТЕМПЕРАТУРОЙ ВОДЫ?**

Для снижения количества таких стирок можно обработать перед стиркой пятна с пятновыводителем и размочить засохшие пятна в воде.

При стирке с температурой воды в 60 C экономится до 50% электроэнергии.

## СТИРКА

### **Варьируемые возможности**

Ваша стиральная машина автоматически адаптирует уровень воды в зависимости от типа ткани и количества белья. Таким образом осуществляется "индивидуальная" стирка. Это ведет к экономии электроэнергии и сокращению времени стирки.

Допустиме завантаження для важких тканин - 5 кг Для делікатних тканин рекомендується завантаження не більше 2 кг (1 кг чисто вовняної білизни з етикеткою "можливе машинне прання"), щоб уникнути зігнання, важкого для випрасовування. Особливо делікатні тканини рекомендується прати в сітковому мішку.

Припустимо, що необхідно прати дуже брудну білизну (якщо вона має плями, які важко видаляються, видаліть їх спеціальною пастою).

Рекомендується не завантажувати машину лише мохнатими виробами, які, убираючи багато води, стають занадто важкими.

#### ПРИКЛАД

- відкрийте люк, натиснувши кнопку (B);
- завантажте максимум 5 кг сухої білизни;
- закрийте люк.
- Висуньте контейнер для мийних засобів (A).
- Засипте у II відділення 120 г порошку.
- Налийте 50 г бажаної добавки у відділення 

Допустимая загрузка для прочных тканей - 5 кг. Для деликатных тканей рекомендуется загрузка не больше 2 кг (1 кг из чистой шерсти, "стираемой в машине"), во избежание образования замятостей, трудных для разглаживания. Для очень деликатных тканей рекомендуется использовать сетчатый мешок.

Предположим, что необходимо стирать сильно загрязненную ткань (если на ней имеются трудноудаляемые пятна, удалите их специальной пастой).

#### Внимание!

Не рекомендуется загружать только махровые ткани, которые впитывают много воды, становятся слишком тяжелыми.

#### Пример ИСПОЛЬЗОВАНИЯ

- Откройте люк, нажав на кнопку В.
- Загрузите **барабан максимально 5 кг сухого белья.**
- **Закройте люк.**
- **Выдвиньте контейнер для моющих средств А.**
- Насыпьте в отделение II порошок (120 г)
- Налейте 50 г желаемой добавки в отделение 

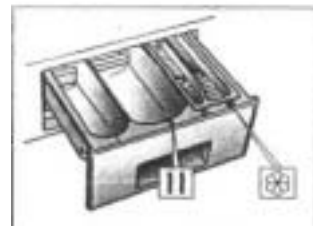
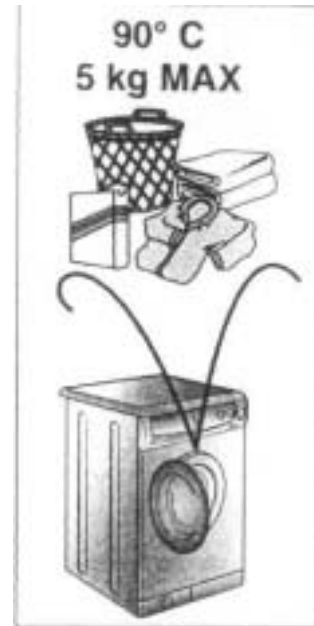

- Засуньте **контейнер** для мийних засобів (А)
- Переконайтеся є тому, що водопровідний кран відкритий;
- Переконайтеся в тому, що зливний шланг закріплений вірно;

#### ПРОГРАМАЧ

Для того, щоб обрати найбільш відповідну програму, користуйтеся довідником для обрання програм. Повертайте кнопку вибору для активації необхідної програми. Коли кнопка СТАРТ натиснена, прилад починає роботу в порядку обрання програм.

Програматор тримає перемикач на обраній програмі до кінця циклу.

**Застереження:** Якщо під час роботи машини виникають збої у енергопостачанні, спеціальний пристрій зберігає у пам'яті обрану програму і, коли енергопостачання поновиться, машина продовжить з того місця, де вона була призупинена.

- По закінченню програми увімкнеться індикатор "кінець циклу".
- Натисніть кнопку **СТАРТ** знову, поверніть **селектор** на позицію **OFF** та натисніть кнопку відкриття дверей.
- Відкрийте люк і вивантажте білизну.

**Увага!**  
Для прання будь-якої білизни постійно звертайтеся до таблиці програм і дотримуйтеся рекомендованої послідовності операцій.

- Задвиньте контейнер А.
- Убедитесь, что водопроводный кран открыт.
- Убедитесь, что трубка слива воды закреплена правильно

#### ВЫБОР ПРОГРАММ

Откройте описание программ для выбора наиболее оптимальной программы. Поверните переключатель программ на выбранную программу. Нажмите кнопку СТАРТ и машина начнет выполнять выбранную программу.

Программа выполняется при неизменном положении селектора программ до завершения цикла.

Внимание: Даже при сбое в электросети во время работы машине, специальное устройство памяти запоминает выбранную программу и момент ее прерывания. При восстановлении электропитания машина продолжает работу с момента остановки.

- По окончании программы загорается индикатор "Конец цикла" ("end cycle")
- Выключите машину, отжав кнопку СТАРТ и повернув переключатель программ в положение **ВЫКЛ.**
- Откройте люк и извлеките белье.

Перед любой стиркой консультируйтесь с таблицей программ и соблюдайте последовательность операций, рекомендованную этой таблицей.





## РОЗДІЛ 12

### ЧИЩЕННЯ ТА ДОГЛЯД

Для чищення зовнішньої поверхні машини не користуйтеся абразивними засобами, спиртом чи розчинниками. Досить протерти машину вологою серветкою.

Машина потребує невеликого догляду:

- чищення ванночок (відділень) **контейнера** для мийних засобів;
- чищення фільтра;
- при пересуванні чи тривалій зупинці машини.

**Чищення відділень контейнера для мийних засобів**

Рекомендується час від часу чистити відділення для порошків, вибілювача та зм'якшувача. Для цього:

без особливих зусиль витягніть ванночки з контейнера;

промийте контейнер і ванночки струменем води;

установте все на місце.

## ПАРАГРАФ 12

### ЧИСТКА И УХОД ЗА МАШИНОЙ

Для внешней чистки машины не пользуйтесь абразивными средствами, спиртом и/или растворителями. Для этого достаточно протереть машину влажной салфеткой.

Машина требует небольшого ухода:

- очистки ванночек (**отделений**) контейнера для **моющих** средств
- очистки фильтра
- при перемещении или длительной остановке машины.

**Очистка контейнера моющих средств**

Рекомендуется время от времени очищать отделения для отбеливателя и смягчителя.

Для этого необходимо без особых усилий вынуть ванночки из контейнера.

Промойте контейнер и ванночки струей воды.

Снова поставьте все на место.

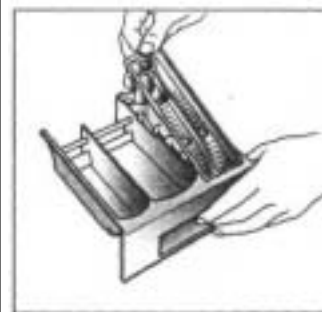
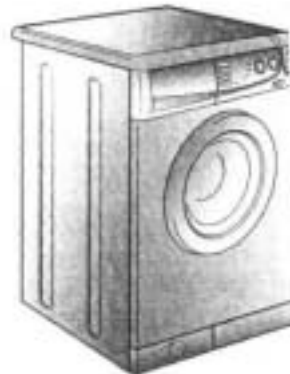

Чищення фільтра В машині встановлений фільтр, що затримує великі частки, сміття, предмети, які можуть забивати злив води (монети, гудзики тощо), їх легко витягти з фільтра.

Послідовність дій чищення фільтра така:

- Відкрийте і зніміть цокольну панель, як зображено на малюнку.
- використовуйте цокольну панель для збору залишків води у фільтрі;
- поверніть фільтр проти годинникової стрілки до його зупинки у вертикальному положенні;
- витягніть фільтр і очистіть його;
- після чищення фільтра огляньте його і поставте на місце, виконуючи зазначені вище операції в зворотному порядку.

#### **Пересування машини чи її тривала зупинка**

**При можливих пересуваннях чи тривалому простою машини в неопалюваних приміщеннях необхідно повністю злити з трубок та машини залишки води.**

**Для цього вийміть вилку з розетки, вивільніть шланг зливу з фіксатора, опустіть його долу, помістивши кінець шланга в ємність для збору води, та злийте воду.**

**Звільнивши машину від води, закріпіть зливний шланг у фіксаторі.**

**У завершення виконайте зазначені вище операції у зворотному порядку.**

#### **Очистка фильтра**

В машине установлен специальный фильтр, задерживающий крупные частицы, предметы, очесы, которые могут засорить слив воды (монеты, пуговицы и т.д.) и их легко извлечь из фильтра.

Для этого необходимо:

- Откройте поддон, как показано на рисунке.
- воспользуйтесь цоклем для сбора остатков воды в гнезде фильтра;
- поверните фильтр по часовой стрелке до его остановки в вертикальном положении;
- извлеките фильтр и очистите его;
- после очистки фильтра осмотрите его и поставьте на место, следуя обратному порядку операций, описанных выше.

Перемещение или остановка машины на длительный период

При возможном перемещении машины или остановке ее на длительный период в неотапливаемом помещении, необходимо полностью слить воду из машины и трубки слива.

Для этого необходимо отсоединить вилку от розетки, сливную трубку освободить из зажимов, опустить ее до пола, слить воду.

Освободив машину от воды, закрепите сливную трубку в фиксаторе. В завершение выполните операцию в обратном порядке.

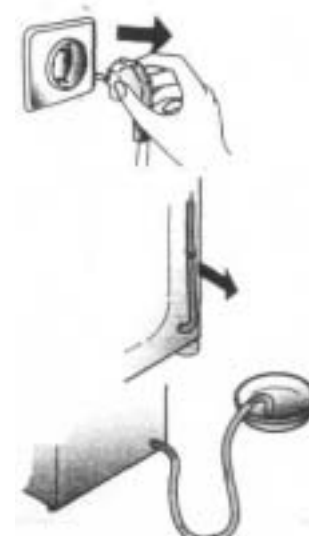

## РОЗДІЛ 13

### МОЖИВІ НЕСПРАВНОСТІ, ЇХ ПРИЧИНИ ТА УСУНЕННЯ

НЕСПРАВНОСТІ	ПРИЧИНИ	УСУНЕННЯ
Машина не працює на жодній програмі	Машина не підключена до електромережі	Підключіть <b>машину</b>
	Машина не увімкнена	Натисніть кнопку "вкл/викл"
	Відсутня електроенергія	Перевірте
	Перегоріли запобіжники	Перевірте
	Відкритий завантажувальний люк	Закрийте завантажувальний люк
Пральна машина не наповнюється водою	Див. причини п. 1	Перевірте
	Закритий кран подачі води	Відкрийте кран
	Невірно встановлена ручка <b>L вибору програм прання</b>	Перевірте положення ручки L вибору програм прання
Пральна машина не зливає воду	Забитий фільтр	Очистіть фільтр
	Перегнутий шланг зливу	Випрямте шланг зливу
Наявність води на підлозі навколо машини	Вода проникає крізь прокладку між краном і трубою подачі води	Замініть прокладку та затягніть з'єднання
Пральна машина не віджимає білизну	Машина ще не злила воду	Зачекайте, доки машина зіллє воду
	Режим віджиму вимкнений	Включіть режим віджиму
Сильні вібрації під час віджиму	Машина нерівно встановлена на підлозі	Вирівняйте машину, обертаючи ніжки
	Не зняті транспортні дужки	Зніміть транспортні дужки
	Білизна нерівномірно розподілилася в барабані	Рівномірно розподіліть білизну

**Увага!**

Якщо Ваша машина не працює, перш ніж звернутися до центру технічного обслуговування "КАНДГ", спробуйте усунути несправність самотужки, використовуючи вищенаведену таблицю.

Якщо самотужки усунути несправність не вдається, зверніться в центр техобслуговування "КАНДГ", повідомивши тип моделі, який вказаний на табличці з внутрішнього боку дверцят або в гарантійному сертифікаті (талоні). Повідомивши цю інформацію, Ви швидко та ефективно отримаєте відповідну послугу.