

## ОГЛАВЛЕНИЕ

2	Введение
3	Общие сведения
4	Гарантия
5	Меры безопасности
7	Технические характеристики
8	Установка и включение в работу Aquamatic 6, 6T, 10T
9	Установка и включение в работу Aquamatic 8T
12	Панель управления
13	Описание команд
15	Контейнер для моющих средств
16	Выбор программ
17	Изделия, предназначенные для стирки
18-20	Таблица программ
21	Стирка
24	Чистка и уход
25	Поиск неисправностей

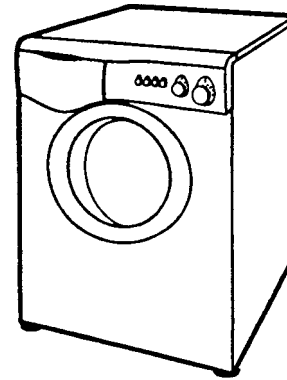

## Поздравляем!

Купив бытовую технику производства «Канди», Вы решили не идти на компромисс: Вы пожелали лучшее.

Фирма «Канди» рада предложить Вам эту новую стиральную машину – плод многолетних научно-исследовательских работ и приобретенного на рынке в тесном контакте с потребителем опыта. Вы выбрали качество, долговечность и широкие возможности, которые Вам предоставляет эта стиральная машина.

Кроме того, «Канди» предлагает Вам широкую гамму электробытовой техники: стиральные и посудомоечные машины, стиральные машины с сушкой, кухонные плиты, микроволновые печи, духовки, плоские сплошные жарочные плиты, холодильники, морозильники.

Попросите у Вашего продавца полный каталог продукции фирмы «Канди».

Просим Вас внимательно ознакомиться с положениями, содержащимися в этой инструкции, которые дают Вам важные сведения, касающиеся безопасности, установки, эксплуатации и обслуживания, некоторые полезные советы по лучшему использованию машины.

Бережно храните эту книжку инструкций для последующих консультаций.

При общении с фирмой «Канди» или со специалистами Сервисного центра «Канди» постоянно ссылайтесь на модель, номер N и G-номер (если таковой имеется).

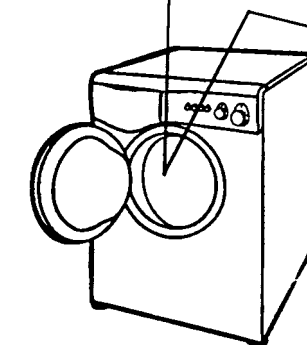
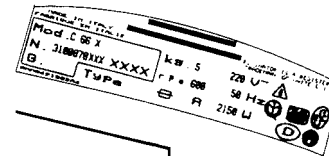
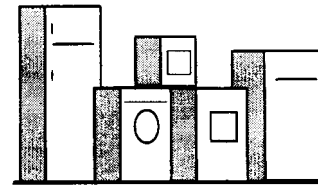

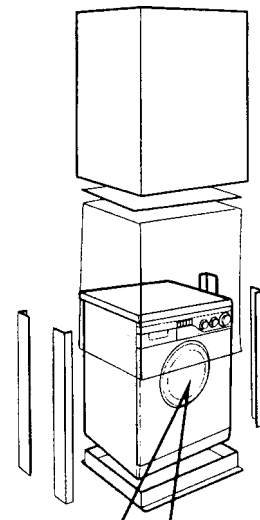

## ОБЩИЕ СВЕДЕНИЯ

При покупке убедитесь, чтобы в комплекте с машиной были:

- инструкция по эксплуатации на русском языке **(A)**;
- адреса сервисных центров **(B)**;
- сертификат гарантии **(C)**;
- приспособление для загиба сливного шланга **(D)**.

### Сохраняйте их!

Проверьте отсутствие повреждений машины при транспортировке. При наличии повреждений обращайтесь в ближайший Сервисный центр фирмы «Канди».

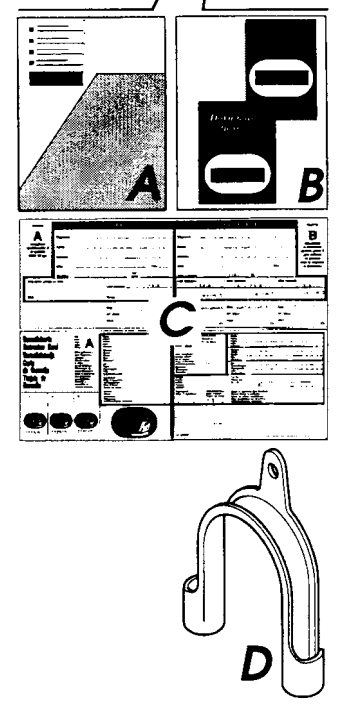

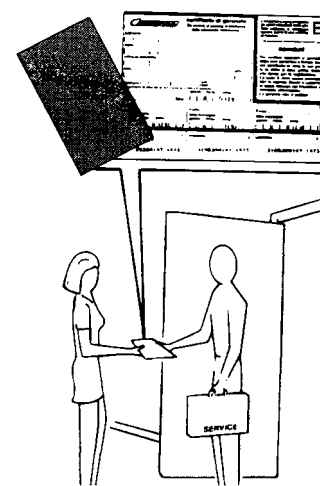
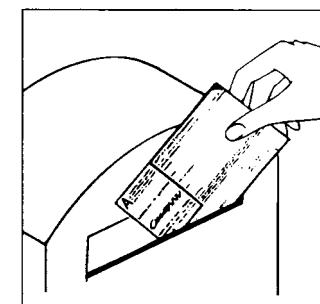
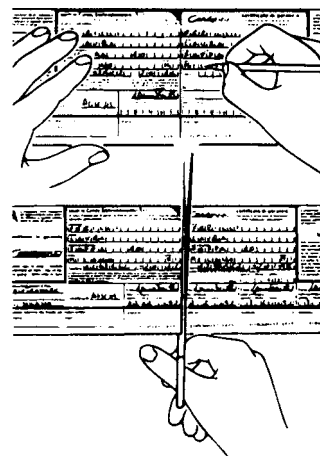

## ГАРАНТИЯ

Стиральная машина снабжена гарантийным сертификатом, который позволяет Вам бесплатно пользоваться услугами технического сервиса в течение 1 года со дня покупки.

Не забудьте отправить часть **А** гарантийного сертификата для необходимой регистрации в течение 10 дней со дня покупки.

Часть **Б** гарантийного сертификата должна храниться у Вас и быть заполнена соответствующим образом для предъявления вместе с чеком или квитанцией, выданной продавцом, службе технического обслуживания при необходимости произвести ремонт.

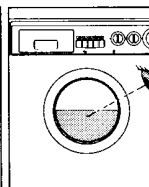
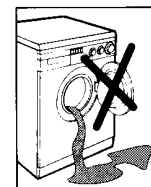
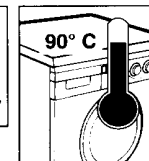
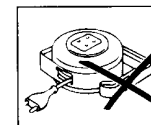
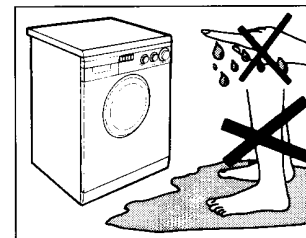
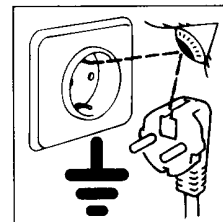
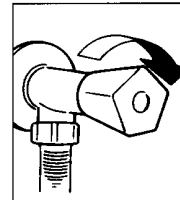
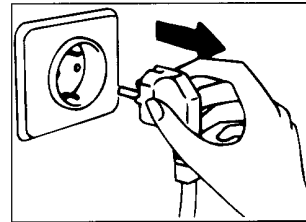

## МЕРЫ БЕЗОПАСНОСТИ

**Внимание! При любых операциях чистки и технического обслуживания стиральной машины:**

- отключите вилку от сети;
- закройте кран подачи воды.
- «Канди» оснащает все свои машины кабелем с заземлением. Убедитесь в том, что электросеть имеет заземленный провод. В случае его отсутствия необходимо обращаться к квалифицированному персоналу.

**CE** Аппаратура фирмы «Канди» соответствует нормам ЕЭС 89/336, 73/23 и их последующим редакциям.

- Не прикасайтесь к машине влажными руками, ногами;
- не пользуйтесь машиной, если Вы разуты;
- не применяйте удлинители во влажных и сырых помещениях (ванная, душевая комната).

**Внимание! Во время стирки вода может нагреваться до 90°C.**

- Прежде чем открыть люк, убедитесь в отсутствии воды в барабане.

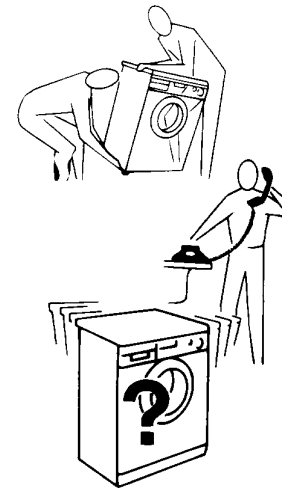
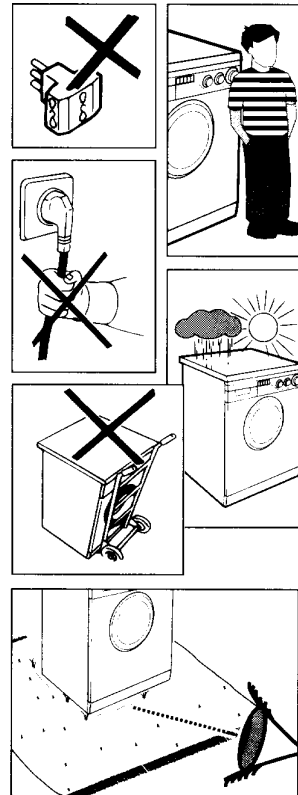

- Не пользуйтесь тройниками и переходниками;
- не позволяйте детям и некомпетентным лицам пользоваться машиной в Ваше отсутствие;
- не тяните за кабель машины и саму машину для отключения ее от электросети;
- не оставляйте машину под воздействием атмосферных явлений (дождь, солнце и т.п.);
- при перемещении машины не поднимайте ее за выступающие ручки или контейнер для моющих средств;
- при транспортировке люк машины не должен опираться на тележку.

**Важно!** В случае установки машины на полу, покрытом ковром или ворсистым покрытием, необходимо обратить внимание на то, чтобы вентиляционные отверстия, расположенные снизу машины, не были закрыты ворсом.

- Поднимайте машину вдвоем, как показано на рисунке.
- В случае неисправности или плохой работы машины отключите ее, закройте кран подачи воды и не пользуйтесь ею. Для возможного ремонта обращайтесь только в Сервисный центр «Канди» и требуйте использования оригинальных запчастей. Несоблюдение этих норм может привести к нарушению безопасности машины.
- В случае повреждения питающего кабеля его замену должен выполнить специалист Сервисного центра.

## ТЕХНИЧЕСКИЕ ХАРАКТЕРИСТИКИ

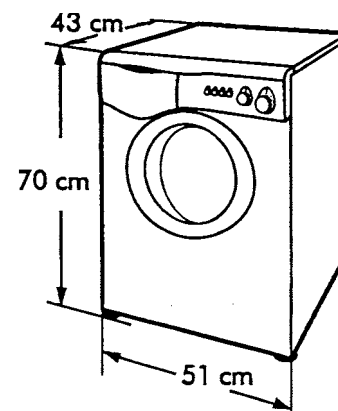

Загрузка сухого белья (максимум)	кг	3
Уровень воды	л	~10
Мощность двигателя (220 В)	Вт	См. типовую табличку
Мощность двигателя центрифуги (220 В)	Вт	См. типовую табличку
Мощность двигателя сливного насоса (220 В)	Вт	См. типовую табличку
Мощность нагревателя (220 В)	Вт	См. типовую табличку
Максимальная потребляемая мощность	Вт	См. типовую табличку
Плавкий предохранитель	А	См. типовую табличку
Скорость вращения центрифуги	об/мин	600/800/1000
Давление в гидравлической системе	МПа	мин. 0,05 макс. 0,8
Напряжение в сети	В	См. типовую табличку

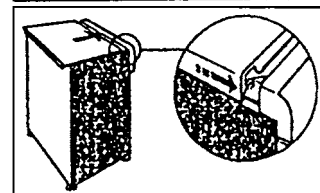
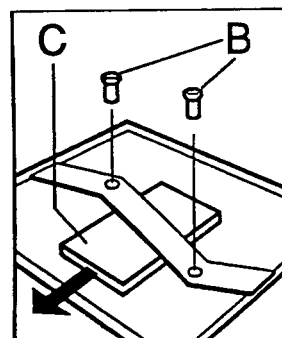
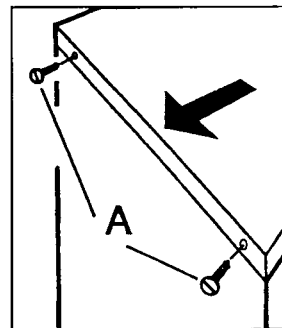
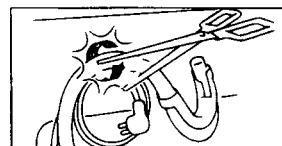
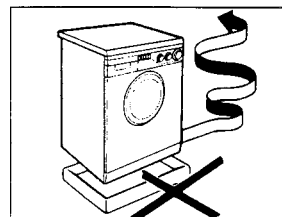

## УСТАНОВКА И ПОДГОТОВКА К ЭКСПЛУАТАЦИИ

Для мод. Aquamatic 6, 6T, 10T:

Установите стиральную машину вблизи места использования без поддона упаковки.

Удалите крепеж шлангов.

Выверните 2 верхних винта **A** и снимите крышку, двигая ее в горизонтальном направлении.

Выверните 2 винта **B** из фиксирующей перекладины и удалите из-под нее полистироловую прокладку **C**.

**Внимание!** Не удаляйте полистироловую прокладку, расположенную сверху фиксирующей перекладины.

Поставьте на место крышку и закрепите ее двумя винтами **A**.

**Внимание!** Не оставляйте элементы упаковки машины в месте, доступном для детей. Эти элементы являются потенциальным источником опасности.



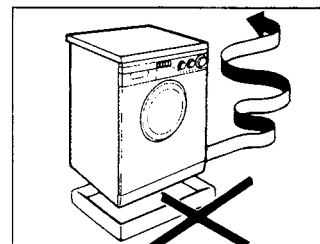

### Для мод. Aquamatic 8T:

Установите стиральную машину вблизи места использования без поддона упаковки.

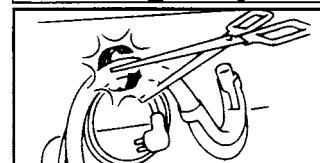

Удалите крепеж шлангов.

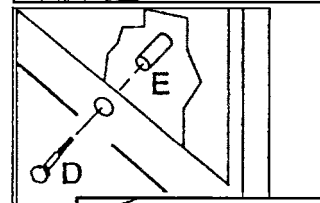

Выверните нижний винт **D** и удалите прокладку **E**.

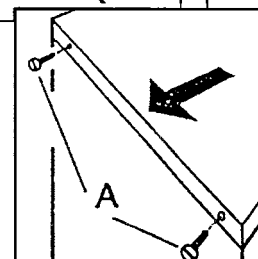

Выверните 2 верхних винта **A** и снимите крышку, двигая ее в горизонтальном направлении.

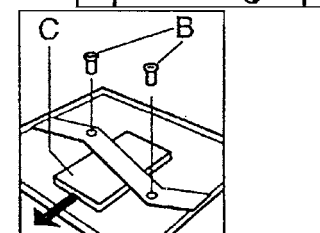

Выверните 2 винта **B** из фиксирующей перекладины и удалите из-под нее полистироловую прокладку **C**.

**Внимание!** Не удаляйте полистироловую прокладку, расположенную сверху фиксирующей перекладины.

Поставьте на место крышку и закрепите ее двумя винтами **A**.

Закройте нижнее отверстие имеющейся в комплекте пробкой.

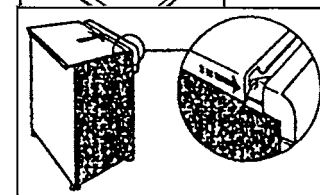

Убедитесь, что боковые направляющие крышки вставлены в соответствие с рисунком.

Далее установка аналогична для всех моделей.

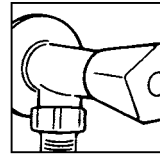

Присоедините сáеёáííé шланг к крану подачи воды.

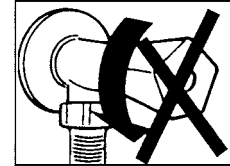

**Внимание! Не открывайте кран подачи воды в этот момент.**

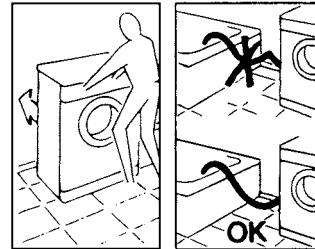

Придвиньте стиральную машину к стене. Закрепите сливной шланг на краю ванной, обращая внимание на то, чтобы отсутствовали перегибы или зажимы шланга.

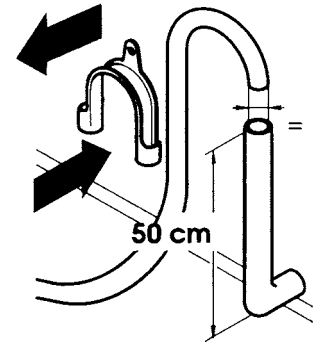

Зафиксируйте шланг слива воды (минимальная высота от уровня пола 50 см). Используйте фиксатор шланга слива воды, который поставляется в комплекте с машиной.

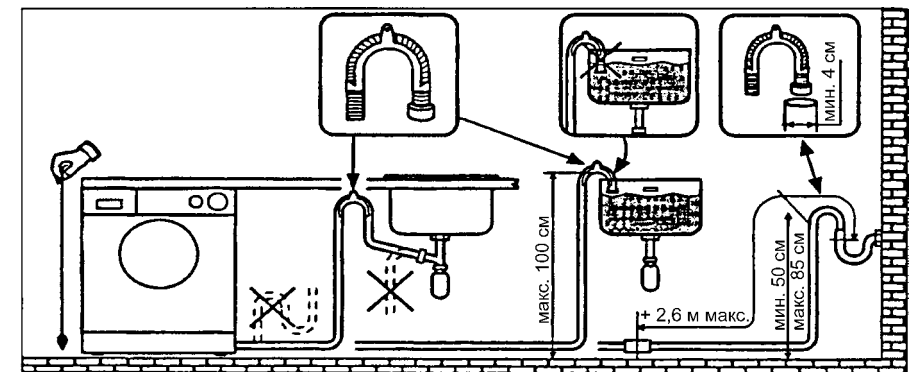

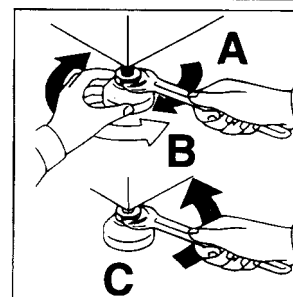
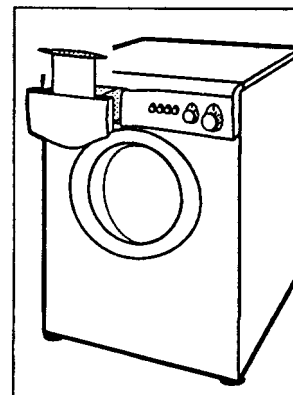
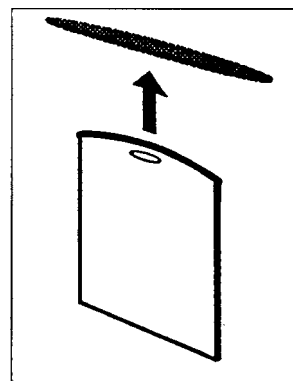

Установите машину по уровню с помощью передних ножек:

- A)** поверните по часовой стрелке гайку, чтобы разблокировать винт ножки;
- B)** вращая ножку, поднимите или опустите машину до хорошей ее опоры на пол;
- C)** заблокируйте ножку, затянув гайку против часовой стрелки до упора.

Убедитесь в том, что клавиша «вкл/выкл» не нажата.

Убедитесь в том, что все ручки находятся в положении «0», а люк закрыт.

Включите вилку в розетку.

## ПАНЕЛЬ УПРАВЛЕНИЯ

мод. Aquamatic 6

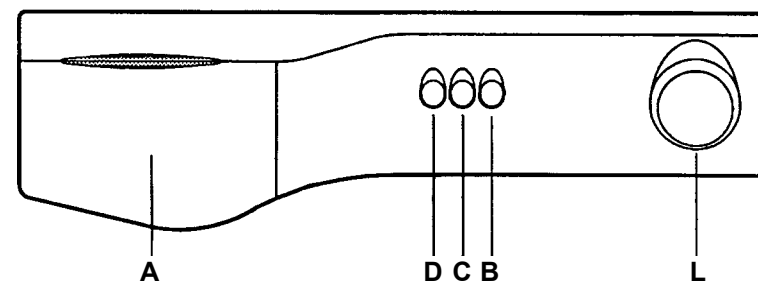



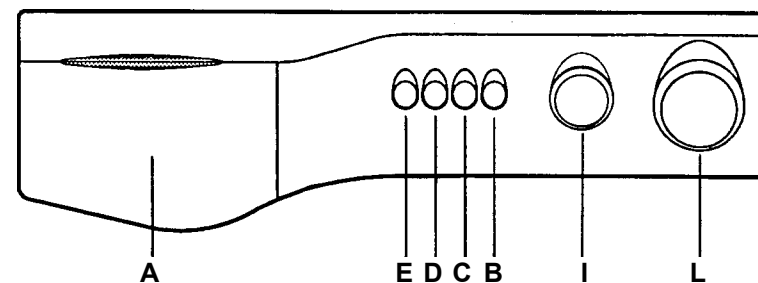

- A** Контейнер для моющих средств
- B** Кнопка открывания загрузочного люка
- C** Кнопка «вкл/выкл»
- D** Кнопка «ЭКО 60°»
- L** Ручка установки программ стирки

мод. Aquamatic 6T, 8T, 10T

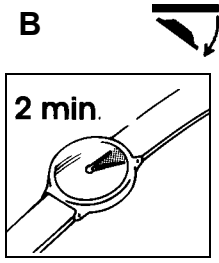

- A** Контейнер для моющих средств
- B** Кнопка открывания загрузочного люка
- C** Кнопка «вкл/выкл»
- D** Кнопка отключения отжима
- E** Кнопка остановки без слива воды из барабана (для мод. Aquamatic 6T)
- E** Кнопка «400» (для мод. Aquamatic 8T, 10T)
- I** Ручка установки температуры стирки
- L** Ручка установки программ стирки

## ОПИСАНИЕ КОМАНД

<p><b>B</b></p> 	<p><b>Кнопка открывания загрузочного люка</b></p> <p><b>Внимание!</b> Специальное устройство безопасности не позволяет немедленно открыть люк в конце цикла стирки/отжима. После окончания отжима следует подождать 2 минуты, прежде чем открывать люк.</p>
<p><b>C</b></p> 	<p><b>Кнопка «вкл/выкл»</b></p>
<p><b>D</b></p> 	<p><b>Кнопка «ЭКО 60°» (для мод. Aquamatic 6)</b></p> <p>Программа 1 с включенной кнопкой «ЭКО» позволяет наилучшим образом стирать цветные хлопковые и смешанные ткани, которые требуют энергичной стирки, но не допускают температуры выше 60°C. Включение кнопки «ЭКО» снижает температуру стирки до 60°C и приводит к уменьшению потребления энергии без изменения характеристик программы.</p>
<p><b>D</b></p> 	<p><b>Кнопка отключения отжима (для мод. Aquamatic 6T, 8T, 10T)</b></p> <p>Нажатием на эту кнопку отключается отжим во всех циклах. Эта операция полезна как в программах стирки при температуре 90°C, так и 60°C, в случае стирки изделий, которые имеют особую отделку (например, плиссировка), или при стирке деликатных изделий из смесовых тканей.</p>
<p><b>E</b></p> 	<p><b>Кнопка остановки без слива воды из барабана (для мод. Aquamatic 6T)</b></p> <p>При нажатии на эту кнопку в программах стирки изделий из смесовых тканей и шерсти после последнего ополаскивания вода не сливается из барабана. Изделия остаются погруженными в воду, что предотвращает образование на них складок. Отключив затем эту кнопку, можно завершить цикл стирки фазой слива воды и деликатного отжима.</p> <p>При желании только слить воду из барабана, не отжимая белье, необходимо нажатием на кнопку «вкл/выкл» отключить машину от сети, установить программу <b>Z</b> и вновь включить машину нажатием на кнопку «вкл/выкл».</p>

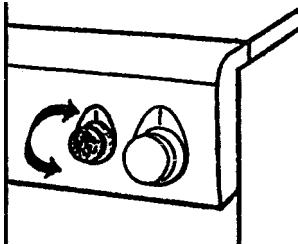
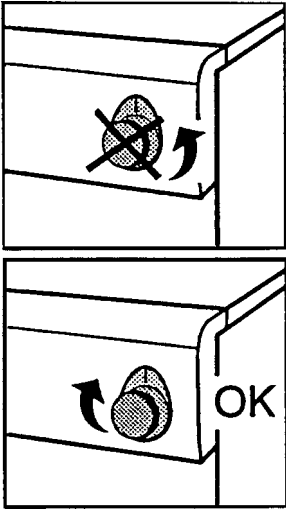
<p><b>E</b></p> 	<p><b>Кнопка «400» (для мод. Aquamatic 8T, 10T)</b></p> <p>В программах для изделий из прочных тканей окончательный отжим осуществляется на высоких оборотах центрифуги. Кнопка служит для исключения отжима на высоких оборотах в этих программах по Вашему желанию. В программах стирки изделий из деликатных тканей отжим всегда осуществляется при 400 об/мин.</p>
<p><b>I</b></p> 	<p><b>Ручка установки температуры стирки (для мод. Aquamatic 6T, 8T, 10T)</b></p> <p><b>Ручку можно вращать в любом направлении.</b></p> <p>Ваша стиральная машина позволяет устанавливать желаемую температуру стирки. Таблица программ указывает максимально допустимую температуру стирки в зависимости от выбранной программы и типа белья.</p> <p><b>Внимание! Эта температура не должна превышать.</b></p>
<p><b>L</b></p> 	<p><b>Ручка установки программ стирки</b></p> <p><b>Внимание! Вращение ручки допускается только по часовой стрелке. Не вращайте ручку против часовой стрелки и не нажимайте клавишу «вкл/выкл» до установки выбранной программы.</b></p> <p>Далее в таблице дается описание программ в соответствии с выбранным номером или символом.</p>

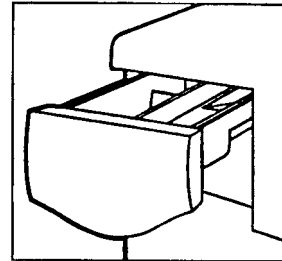

## КОНТЕЙНЕР ДЛЯ МОЮЩИХ СРЕДСТВ

Контейнер для моющих средств имеет 2 отделения:

- для стирального порошка;
- для специальных добавок.

В случае установки программы отбеливания  используйте отделение для специальных добавок.

В случае предварительного застирывания стиральный порошок поместите непосредственно в барабан стиральной машины.

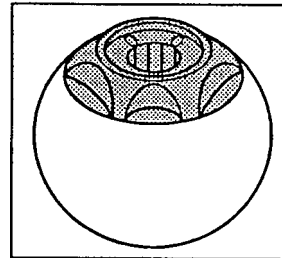

**Внимание! Помните, что многие моющие средства удаляются с трудом. В этом случае рекомендуем использовать специальный контейнер, который помещают с порошком непосредственно в барабан.**

**Внимание! Отделение для специальных добавок заполняется только жидкими средствами.**

200	95°	Моде аоросо ... беллоко, аоросо с совои аоросо н ...	5
	95°	ПРОГРАММА БЕЛОГО БЕЛЛОКО ... беллоко, аоросо с совои аоросо н ...	5
20	60°	Аоросо аоросо ... беллоко, аоросо с совои аоросо н ...	3.5
	60°	ПРОГРАММА БЕЛОГО БЕЛЛОКО ... беллоко, аоросо с совои аоросо н ...	3.5
100	60°	Аоросо аоросо ... беллоко, аоросо с совои аоросо н ...	5
	60°	ПРОГРАММА БЕЛОГО БЕЛЛОКО ... беллоко, аоросо с совои аоросо н ...	5
		Моде аоросо	5
		Моде аоросо	5



## ВЫБОР ПРОГРАММ

Для стирки различных типов тканей разной степени загрязненности машина имеет 2 группы программ в соответствии с требованиями к стирке, температуре и длительности цикла (см. таблицы программ).

### 1. Прочные ткани

Программы разработаны с целью достижения максимальной степени стирки, а фазы полоскания, чередуемые с фазами отжима, обеспечивают прекрасное ополаскивание. Присутствие фазы постепенного снижения температуры воды обеспечивает также образование меньшего количества складок на белье. Заключительное использование центрифуги обеспечивает великолепный отжим белья.

### 2. Смесовые и деликатные ткани, шерсть

Этот новый режим стирки, который чередует стирку и замачивание, особенно рекомендуется для стирки деликатных тканей – таких, как чистая шерсть. Стирка и полоскание в большем объеме воды обеспечивают наилучшие результаты.



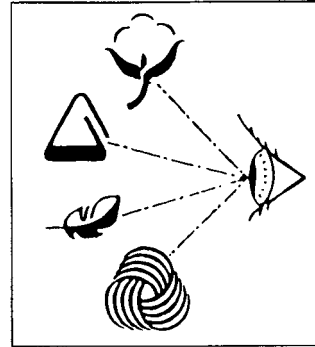

## ИЗДЕЛИЯ, ПРЕДНАЗНАЧЕННЫЕ ДЛЯ СТИРКИ

### Внимание!

Если необходимо стирать коврики, покрывала или другие тяжелые изделия, мы советуем Вам не производить отжим.

Перед стиркой шерстяных изделий убедитесь в наличии этикетки «для машинной стирки».

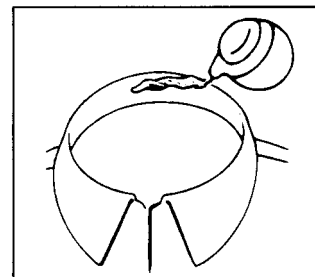
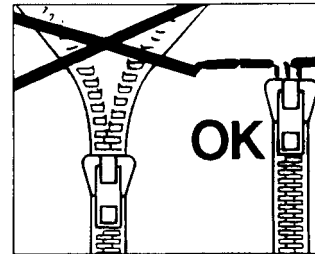
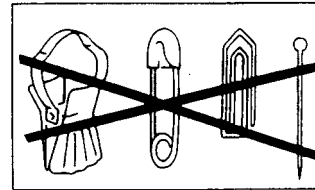





### Внимание! Во время сортировки изделий убедитесь, что:

- в изделиях, подлежащих стирке, отсутствуют металлические предметы (например: скрепки, булавки, шпильки, монеты и т.п.);
- застегнуты пододеяльники, «молнии», крючки, завязки и завязаны длинные ленты одежды;
- спороты с занавесок ролики;
- соблюдаются рекомендации на этикетках.
- Если во время сортировки обнаруживаются застарелые загрязнения в виде пятен, удалите их специальными пятновыводителями в соответствии с рекомендациями на этикетке.

## ТАБЛИЦА ПРОГРАММ (для мод. Aquamatic 6)

Ткань, символ на этикетке	Примеры степени загрязнения	Кол-во, кг	Программа	Температура, °С	Загрузка моющих средств	
					I	

 Прочные ткани							
Хлопок, лен		<b>Очень грязное белье</b> Простыни, скатерти белые и цветные (не линяющие), полотенца, нижнее белье	до 3	1	90	λ	λ
Хлопок, смешанные ткани		<b>Малогрязное белье</b> Цветное белье, одежда, рубашки, халаты, майки, простыни	до 3	2	60	λ	λ
Хлопок, смешанные ткани		<b>Ускоренная программа</b> Цветное линяющее белье, одежда, голубые джинсы	до 2	3	40	λ	λ
Хлопок		Энергичное полоскание Кондиционирование, ароматизация, смягчение	до 3	4	–		λ
Хлопок, лен		Энергичный отжим	до 3	5	–		

  Смесовые и деликатные ткани							
Смесовые прочные ткани		<b>Очень грязное белье</b> Рубашки, простыни, ткани, пеленки, нижнее белье	до 2	6	60	λ	λ
Хлопок, смесовые ткани, синтетика	  	<b>Универсальный режим</b> Все типы слегка загрязненных изделий	до 2	7	50	λ	λ
Синтетика (нейлон, перлон), смесовые хлопковые ткани		<b>Ускоренная программа</b> Рубашки, блузки, юбки цветные (не линяющие), занавески	до 2	8	40	λ	λ
Шерстяные изделия		Шерсть для «машинной стирки»	до 1	9	40	λ	λ
Смешанные синтетические деликатные ткани		Деликатное ополаскивание	до 1,5	10	–		
		Предварительная стирка	до 3	A	40		
		Предварительное отбеливание	до 3		–		
Для белья без отжима		Только слив воды	–	Z	–		

## ТАБЛИЦА ПРОГРАММ (для мод. Aquamatic 6T, 8T, 10T)

Ткань, символ на этикетке	Примеры степени загрязнения	Кол-во, кг	Программа	Температура, °C	Загрузка моющих средств	
					I	

<b>Прочные ткани</b>							
Хлопок, лен		<b>Очень грязное белье</b> Простыни, скатерти белые и цветные (не линяющие), полотенца, нижнее белье	до 3	1 <sup>1)</sup>	90	λ	λ
		<b>Экономичная программа</b> Простыни, скатерти белые и цветные (не линяющие), полотенца, нижнее белье	до 3	1 <sup>1)</sup>	60	λ	λ
		<b>Деликатные изделия</b> Цветное белье, юбки, рубашки	до 3	1 <sup>1)</sup>	40	λ	λ
Хлопок, смешанные ткани		<b>Малогрязное белье</b> Цветное белье, одежда, рубашки, халаты, майки, простыни	до 3	2	30-60	λ	λ
Хлопок, смешанные ткани		<b>Ускоренная программа</b> Цветное линяющее белье, одежда, голубые джинсы	до 2	3	30-40	λ	λ
Хлопок		Энергичное полоскание Кондиционирование, ароматизация, смягчение	до 3	4	–		λ
Хлопок, лен		Энергичный отжим	до 3	5	–		

## ТАБЛИЦА ПРОГРАММ (для мод. Aquamatic 6T, 8T, 10T)

Ткань, символ на этикетке	Примеры степени загрязнения	Кол-во, кг	Про-грам-ма	Темпе-ратура, °С	Загрузка моющих средств	
					I	

  <b>Смесовые и деликатные ткани</b>							
Смешанные прочные ткани		Очень грязное белье Рубашки, простыни, ткани, белье для новорожденных, нижнее белье	до 2	<b>6</b>	40-60	λ	λ
Хлопок, смешанные ткани, синтетика		Универсальный режим Все типы слегка загрязненных изделий	до 2	<b>7</b>	30-50	λ	λ
							
							
Синтетика (нейлон, перлон), смешанные хлопковые ткани		Ускоренная программа Рубашки, блузки, юбки цветные (не линяющие), занавески	до 2	<b>8</b>	40	λ	λ
Шерстяные изделия		Шерсть для «машинной стирки»	до 1	<b>9</b>	40	λ	λ
Смешанные синтетические деликатные ткани		Деликатное ополаскивание	до 1,5	<b>10</b>	–		
		Предварительная стирка	до 3	<b>A<sup>2)</sup></b>	40		
		Предварительное отбеливание	до 3		–		
Для белья без отжима		Только слив воды	–	<b>Z</b>	–		

### Важные замечания

В случае, если белье очень грязное, советуем не загружать в машину более 2 кг.

<sup>1)</sup> Программы соответствуют Директиве IEC456.

<sup>2)</sup> При предварительной стирке поместите стиральный порошок непосредственно в барабан.

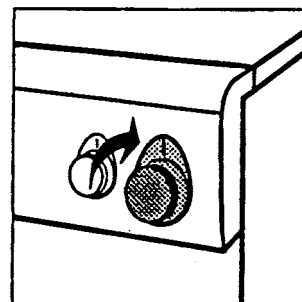
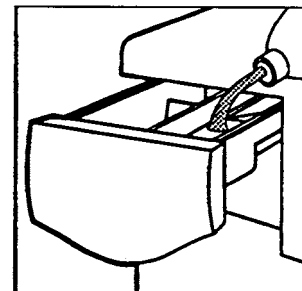
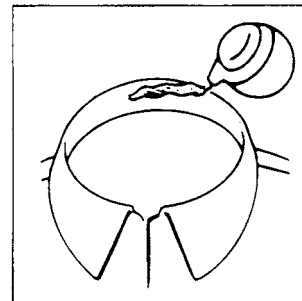
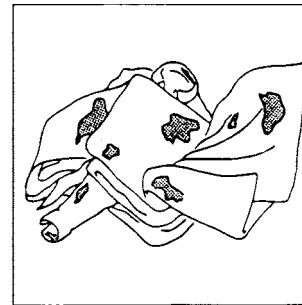

## СТИРКА

Предположим, что Вы должны постирать сильно загрязненные изделия из хлопка (если имеются трудновыводимые пятна, удалите их специальными средствами). В случае, если только отдельные изделия имеют пятна, которые требуют отбеливания, можно осуществить их предварительное удаление в стиральной машине.

Поместить отбеливающее средство в ванночку и установите ручку **L** на специальную программу «Предварительное отбеливание» **Δ**. По завершении программы добавьте остальные изделия и приступите к нормальной стирке в соответствии с наиболее подходящей программой.

Мы не советуем Вам загружать в стиральную машину только изделия из махровых тканей, так как, впитывая большое количество воды, они становятся слишком тяжелыми.

Допустимая загрузка для изделий из прочных тканей составляет 3 кг, для изделий из деликатных тканей – более 2 кг (1 кг для чистошерстяных изделий, которые можно стирать в стиральной машине), чтобы избежать образования трудноразглаживаемых складок.

Изделия из очень деликатных тканей мы советуем стирать в мешочках из сетки.

	95°	Molto asperso Lenzuola, tovaglie a colori scuri e bianchi, asciugamani bianchi
da	95°	PROGRAMMA 6A P100 Molto asperso Lenzuola, tovaglie a colori scuri, bianchi, asciugamani biancheria bianca normale Biancheria colorata, cotone, vestiti, maglie, lenzuola
più	60°	PROGRAMMA 6A P100 Molto asperso Biancheria scura, cotone, vestiti, maglie, lenzuola
	60°	Biancheria colorata, mediamente spessa
	40°	Biancheria di colore stinguente, blue jeans

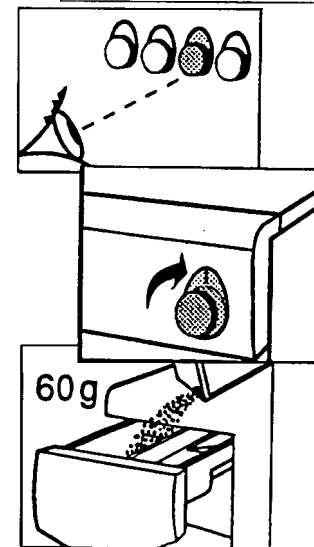
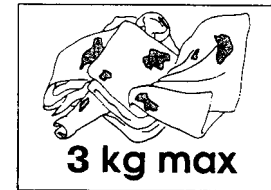
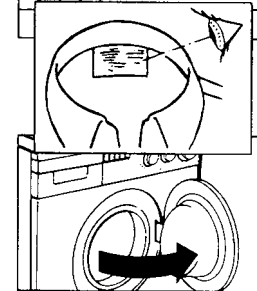

**ПРИМЕР:**  
Посмотрите на таблицу программ стирки и увидите, как «Канди» рекомендует действовать:

- убедитесь, что на этикетках изделия написано 90 или 95°C;
- откройте загрузочный люк, нажав кнопку **B**;
- поместите в барабан максимум 3 кг сухого белья;
- закройте загрузочный люк.

**Внимание!** При установке программы убедитесь в том, что кнопка «вкл/выкл» не нажата.

- Установите программу 1.  
Выбор программы осуществляется вращением ручки **L** **ПО ЧАСОВОЙ СТРЕЛКЕ** до установки номера программы напротив индикатора.

**Внимание!** Для моделей Aquamatic 6T, 8T, 10T до установки выбранной программы стирки регулятором температуры **I** установите температуру стирки в соответствии с типом ткани и выбранной программой.

- Выдвиньте контейнер для моющих средств **A**;
- поместите в первое отделение 60 г стирального порошка (для 3 кг белья);

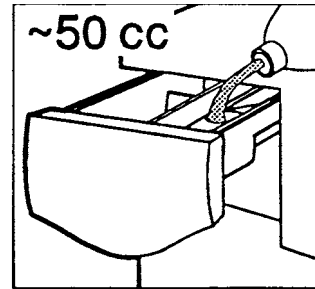

– поместите во второе отделение 50 мл специальных добавок (по Вашему желанию);

– закройте контейнер для моющих средств **A**;

– убедитесь, что кран подачи воды открыт;

– убедитесь, что шланг слива воды находится в нормальном положении;

– нажмите кнопку «вкл/выкл».

– Стиральная машина начнет работать в соответствии с выбранной программой.

– По окончании программы нажмите кнопку «вкл/выкл» для отключения машины от сети.

– Откройте загрузочный люк и достаньте белье.

**Внимание! При уходе за любым бельем обращайтесь к таблице программ и следуйте рекомендованной последовательности операций.**

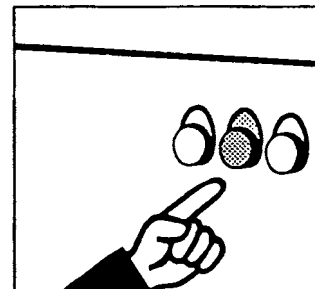
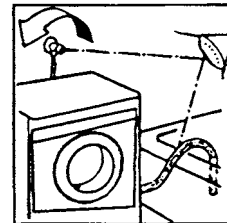
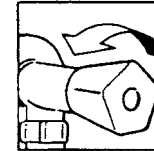

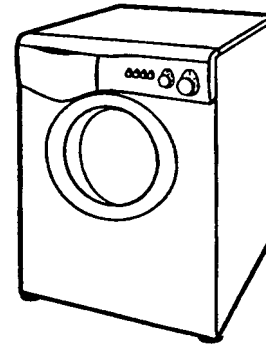
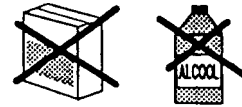

## ЧИСТКА И УХОД

Для удобства чистки машины не пользуйтесь абразивными средствами, спиртом или растворителями. Для этого достаточно протереть машину влажной тряпкой.

Машина требует особого ухода:

- очистки ванночек (отделений) контейнера для моющих средств;
- мероприятий перед перемещением или перед длительной остановкой машины.

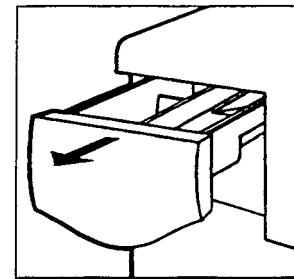

### ОЧИСТКА ОТДЕЛЕНИЙ КОНТЕЙНЕРА ДЛЯ МОЮЩИХ СРЕДСТВ

Время от времени необходимо промывать контейнер для стирального порошка, отбеливающих средств и других специальных добавок.

Для этой операции достаточно, приложив небольшое усилие, вынуть контейнер для моющих средств.

Промойте контейнер внутри чистой водой.

Вставьте контейнер на место.

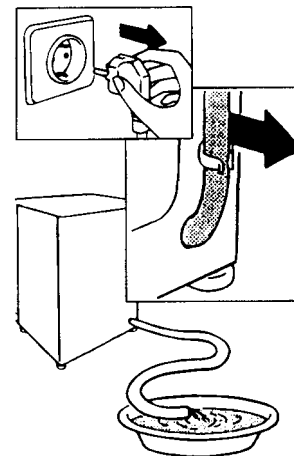

### ПЕРЕМЕЩЕНИЕ МАШИНЫ ИЛИ ЕЕ ДЛИТЕЛЬНАЯ ОСТАНОВКА

При вероятных перемещениях или длительном простое машины в неотапливаемых помещениях необходимо слить из шлангов остатки воды.

При выключенной из розетки вилке освободите шланг слива из фиксатора, положите его на пол, а конец шланга поместите в низкий таз для сбора воды.

Повторите данную операцию для заливного шланга.



## ПОИСК НЕИСПРАВНОСТЕЙ

Если Ваша машина не работает, то прежде чем обращаться в центр техобслуживания, попытайтесь устранить неисправность сами, используя таблицу.

Неисправность	Причина	Устранение
1. Машина не работает ни на одной программе	Вилка плохо включена в розетку	Включите вилку в розетку
	Машина не включена	Нажмите клавишу «вкл/выкл»
	Отсутствует электроэнергия	Проверьте
	Перегорели предохранители	Проверьте
	Открыт люк	Закройте люк
2. Не заливает воду	См. причины в п.1	Проверьте
	Закрит кран подачи воды	Откройте кран
	Неправильно установлена ручка выбора программ	Установите ручку в нужное положение
3. Не сливает воду	Перегнут шланг слива	Выпрямите шланг слива
4. Наличие воды на полу вокруг машины	Вода проникает через прокладку крана и шланга забора воды	Замените прокладку, затяните соединение
5. Не отжимает	Машина не слила воду	Подождите, пока машина сольет воду
	Режим отжима выключен (только для некоторых моделей)	Включите режим отжима
6. Сильные вибрации во время отжима	Машина неровно установлена на полу	Выровняйте машину, вращая ножки
	Не сняты транспортные элементы	Снимите транспортные элементы
	Белье неравномерно распределилось в барабане	Равномерно распределите белье

Если не удается устранить причины плохой работы машины, обратитесь в Сервисный центр «Канди», сообщив модель машины, указанную на табличке или в гарантийном талоне.

### Внимание!

**Использование экологически чистых моющих средств без фосфатов может сопровождаться следующими эффектами:**

- вода после полоскания может быть мутной из-за присутствия цеолитов в суспензии. Это не снижает качества полоскания;
- наличие белого налета цеолитов на белье после стирки. Он не проникает в ткань и не изменяет ее цвета;
- наличие пены в воде после последнего полоскания не обязательно свидетельствует о плохом полоскании;
- неионные поверхностноактивные составляющие, входящие в состав моющих средств, часто трудноудаляемы и даже в небольших количествах могут вызвать появление пятен пены.

**Проводить дальнейшие полоскания в указанных случаях нецелесообразно.**

Фирма-изготовитель не несет никакой ответственности за ошибки печати, содержащиеся в данных инструкциях, и оставляет за собой право улучшения качества собственных изделий, сохраняя неизменными основные технические характеристики.

**КАНДИ ЭЛЕКТРОДОМЕСТИЧИ**  
Бругерио (Милан)