

BOSCH

RU Инструкция по эксплуатации



WFF 1200

BOSCH

	Указания по утилизации	страница
На что Вы должны обратить внимание	Упаковка новой стиральной машины	3
	Старая стиральная машина	3
	Указания по безопасности и предупреждения	4
Это Ваша новая стиральная машина	Ваша новая стиральная машина	5
	Экологические аспекты/Указания по экономии	5
	Ознакомление со стиральной машиной	6
	Переключатель программ/Переключатель температуры	7
	Программы	8
	Дополнительные функции	
	Клавиша „Предварительная стирка“	10
	Клавиша „Остановка полоскания“	10
	Клавиша $\frac{1000}{600}$ „Уменьшение числа оборотов центрифуги“ ..	10
	Ковшета для моющих средств и добавок	11
Указания по применению стиральных средств и подготовке белья	Стиральные средства	12
	Подготовка белья	14
	Предохранение белья и стиральной машины от повреждений	14
	Удаление пятен	14
Первое включение	Первая стирка	15
	Жесткость воды	16
Так производится стирка	Открытие загрузочного люка/Загрузка белья/	
	Закрывание загрузочного люка	17
	Выбор программы стирки/Запуск программы/	
	Выполнение программы	18
	Окончание программы функцией „Остановка полоскания“	19
	Окончание программы/Выключение машины	20
	Специальные программы	
	Замачивание	21
	Накрахмаливание	21
	Подкрашивание	22
	Отбеливание	22
	Изменение программы стирки	22
	Техническое обслуживание/ Уход/Чистка	Чистка стиральной машины
Чистка барабана		23
Чистка ковшета для моющих средств		23
Чистка помпы		25
Чистка сита в подводящем шланге		26
Очистка машины от накипи		26
Подводящие шланги		27
Защита от замерзания		27
Неисправности	Как самостоятельно устранить мелкие неисправности	28
	Сервисная служба	31

Упаковка новой машины

! Упаковочный материал сдать на вторичную переработку. Упаковочный материал не игрушка для детей.

Все используемые упаковочные материалы не наносят вреда окружающей среде и могут использоваться вторично. Картон состоит от 80 до 100 % из старой бумаги.

Деревянные части упаковки не обрабатывались химическим способом. Пленка изготовлена из полиэтилена (PE), обвязочный материал из полипропилена (PP), а мягкий наполнитель изготовлен из пенообразного полистирола (PS), не содержащего соединений фтора и хлора. Все перечисленные материалы являются чистыми углеводородными соединениями и легко подвергаются вторичной переработке.

В Германии Вы можете отдать упаковку обратно в торгующую организацию, у которой Вы приобрели стиральную машину.

Ваша старая машина!

! Отслужившую свой срок стиральную машину необходимо привести в негодность. Выньте вилку из сетевой розетки, отсоедините вилку от электрокабеля. Сломайте замок загрузочного люка, для того чтобы играющие дети не оказались запертыми в машине и не подвергали свою жизнь опасности.

Старая стиральная машина содержит ценные материалы, которые должны быть отданы на вторичную переработку. Таким образом Вы окажете содействие в экологически чистой переработке или во вторичном использовании материалов. Адрес пунктов по приему старых стиральных машин Вы можете узнать в коммунальных управлениях.

Указания по безопасности и предупреждения

Перед вводом в эксплуатацию!

- ! Внимательно прочитайте данную инструкцию. Она содержит важную информацию о подключении и безопасном использовании стиральной машины.
- ! Инструкция должна быть сохранена в течение всего срока эксплуатации и передана, в случае необходимости, последующему владельцу стиральной машины.
- ! Установите машину в соответствии с инструкцией по установке. Удалите транспортные крепления и прокладки. Сохраните их для последующих перевозок.
- ! Поврежденный при транспортировке агрегат нельзя включать в сеть. В сомнительных случаях обращайтесь в Сервисную службу или в магазин, где Вами была приобретена стиральная машина.

При стирке

- ! Стиральную машину можно подключать только к водопроводу с холодной питьевой водой.
- ! Машину можно использовать только в домашнем хозяйстве и только для стирки белья, предназначенного для машинной стирки в растворе моющего средства.
- ! Не оставляйте детей без присмотра возле стиральной машины.
- ! Не подпускайте к ней домашних животных.
- ! Во время стирки при высоких температурах не прикасайтесь к загрузочному люку.
- ! Будьте осторожны при откачивании горячего раствора моющего средства.

После окончания программы

- ! Не прикасайтесь к вращающемуся барабану стиральной машины.
- ! После окончания программы выключайте стиральную машину.
- ! Обязательно закрывайте водопроводный кран.

Для защиты стиральной машины

- ! Не вставляйте ногами на стиральную машину.
- ! Не облокачивайтесь на открытую дверку загрузочного люка.

При транспортировке

- ! Установите транспортные крепления.
- ! Удалите из машины остатки воды.
- ! Осторожно при транспортировке машины! Можно получить травму!
- ! Не поднимайте машину за выступающие детали конструкции!

Ваша новая стиральная машина

Это изделие, сконструированное на традиционной основе и оснащенное по последнему слову техники в соответствии с требованиями современного уровня развития текстильных изделий и моющих средств, с повышенной мощностью и большим выбором программ стирки для любого вида предназначенного для стирки в машине текстиля.

Система подачи воды сверху, позволяющая сократить расход воды, обеспечивает стирку и полоскание белья в особо щадящем режиме.

Расположенные снаружи барабана машины лопасти подают наверх воду, которая постоянно разбрызгивается сверху через многочисленные отверстия в барабане.

Захваты для белья с отверстиями для поступающей сверху воды имеют асимметричную форму, так что белье подвергается, в соответствии с заданной программой, более мягкому или более интенсивному механическому воздействию.

Расход воды и электроэнергии автоматически устанавливается, в рамках заданной программы, на конкретное количество белья и его вид.

Изменяемая конфигурация кюветы для моющих средств рассчитана на использование всех имеющихся в продаже порошкообразных и жидких моющих средств.

Экологичный шаровой затвор емкости с моющим раствором позволяет использовать стиральное средство полностью.

Устройство пенораспознавания включает во время процесса полоскания на пять минут помпу, что позволяет быстро удалить избыток образовавшейся пены.

Защита окружающей среды/ Указания по экономичной эксплуатации

- Самая экономичная и экологичная стирка получается в том случае, если Вы загружаете в барабан максимально возможное количество белья:

белое и цветное белье	5 кг
белье, не требующее особого ухода, тонкое и шерстяное белье	2 кг
- Так Вы сэкономите электроэнергию: используйте чаще программу экономии электроэнергии и при этом устанавливайте более низкую температуру стирки, например: стирка **белого белья** с использованием эко-программы для белого и цветного белья при температуре 60°C вместо 90°C или стирка **белья, не требующего особого ухода**, с использованием эко-программы и при температуре 40°C или 30°C вместо 60°C. При использовании эко-программы, выполняемой в течение более продолжительного времени и при значительно меньших затратах электроэнергии, достигается такой же результат стирки, как и при использовании программы стирки с повышенной температурой.
- Так Вы сэкономите воду, электроэнергию и моющее средство: при стирке слабозагрязненного белья откажитесь от предварительной стирки.
- Так Вы экономите энергию и время: при стирке слабозагрязненного белья выбирайте короткую программу стирки в соответствии с видом ткани.
- Так Вы сэкономите моющее средство: отмеряйте количество моющего средства в соответствии с жесткостью воды, степенью загрязнения и количеством белья и обязательно соблюдайте указания изготовителей моющих средств, приведенные на упаковках.

Ознакомление со стиральной машиной

- 1 Кювета для моющего средства
- 2 Панель управления
- 3 Загрузочный люк
- 4 Ручка дверки загрузочного люка

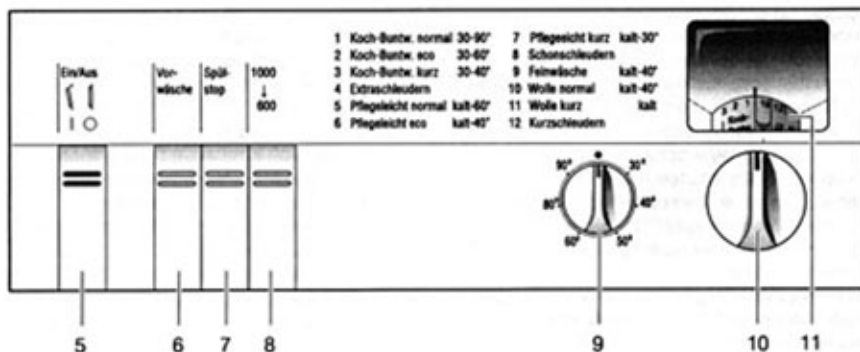
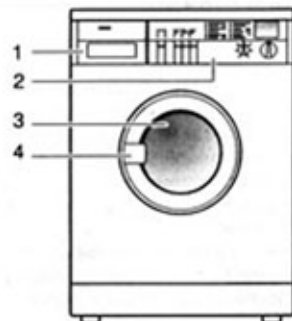

- 5 Клавиша „ВКЛ./ВЫКЛ.“ для включения и выключения машины и для запуска программ.
„ВЫКЛ.“ – исходное положение (клавиша не нажата), машина выключена.
„ВКЛ.“ – клавиша нажата, машина включена.
- 6 Клавиша „Предварительная стирка“ для стирки особенно сильно загрязненного белья (Дополнительная функция, стр. 10)

- 7 Клавиша „Остановка полоскания“ (Дополнительная функция, стр. 10)
- 8 \downarrow 1000 / 600 -клавиша „Уменьшение числа оборотов центрифуги“ (Дополнительная функция, стр. 10)
- 9 Переключатель температуры стирки (стр. 7)
- 10 Переключатель программ (стр. 7)
- 11 Указательный лимб выбора программ и хода выполнения программ. (стр. 7)

Переключатель программ и переключатель температуры

С помощью переключателя программ выбирается программа стирки. Для этого регулятор поворачивается по часовой стрелке (вправо). Указательный лимб выбора программы поворачивается вместе с регулятором. Желаемую программу Вы сможете задать, установив символ программы напротив маркировки, расположенной над лимбом. Обращайте внимание на то, чтобы номер или символ программы находились точно напротив маркировки.

С помощью переключателя температуры устанавливается желаемая температура стирки для выбранной программы. Этот переключатель можно вращать в обе стороны. Нельзя устанавливать промежуточные положения. В целях более бережного отношения к белью, максимальная температура для стирки белья, не требующего особого ухода, не превышает 60°C, а для тонкого белья или шерсти – 40°C, что действительно даже в том случае, если переключатель температуры установлен на более высокую температуру.

30-90°	7 Pflegeleicht kurz	kalt-30°
30-60°	8 Schonwäschereudern	
30-40°	9 Feinwäsche	kalt-40°
kalt-60°	10 Wolle normal	kalt-40°
kalt-40°	11 Wolle kurz	kalt
	12 Kurzwäschereudern	



Программы

В таблице приведены программы и температуры стирки для различных видов текстиля.

Белое/цветное белье:

макс. количество текстильных изделий из шерсти или льна, не требующих особого ухода, максимальная загрузка 5 кг.

Программа	Температура	Степень загрязнения белья
1 Белое белье, нормальная стирка цветное белье, нормальная стирка	90°C 30°C – 60°C	среднее загрязнение
2 Белое белье, экономичная стирка цветное белье, экономичная стирка	60°C 30°C, 40°C	программа экономии энергии Среднезагрязненное белое белье в большинстве случаев можно стирать при более низких температурах, например: белое белье при 60°C вместо 90°C или пестрое белье при 40°C вместо 60°C. При более длительном времени стирки в данном случае достигается такое же, как при 90°C, качество стирки, но при меньших затратах энергии.
3 Белое / цветное белье, короткая стирка	30°C, 40°C	короткая программа, для слабозагрязненного белья, например, салфетки для гостей, или белья, лишь пропитанного потом, например, спортивная одежда и т.д.
4 Дополнительный отжим		для отжимания отдельных изделий

Стирка белья, не требующего особого ухода:

количество текстильных изделий из хлопка, синтетики или смешанных волокон, не требующих особого ухода, максимальная загрузка 2 кг.

Программа	Температура	Степень загрязнения белья
	холодная = ●	
5 Белье, не требующее особого ухода, нормальная стирка	холодная – 60°C	слабозагрязненное белье.
6 Белье, не требующее особого ухода, экономичная стирка	холодная – 40°C	программа экономии энергии Среднезагрязненные текстильные изделия в большинстве случаев можно стирать при более низких температурах, например, при 40°C вместо 60°C. При более длительном времени стирки в данном случае достигается такое же, как при 60°C, качество стирки, но при меньших затратах энергии.

Программы

Стирка белья, не требующего особого ухода:

количество текстильных изделий из хлопка, синтетики или смешанных волокон, не требующих особого ухода, максимальная загрузка 15 – 25 м² или 2 кг.

Программа	Температура	Степень загрязнения белья
	холодная = ●	
7 Белье, не требующее особого ухода, короткая стирка	холодная – 30°C	короткая программа для слегка загрязненного белья или белья, лишь пропитанного потом
8 Отжим		для отжимания отдельных изделий

Тонкое белье,

стирка гардин, верхней одежды и тонкого, но не требующего особого ухода текстиля из шерсти, шелка, синтетики или из смешанных волокон, максимальная загрузка составляет 15 – 25 м² или 2 кг.

Программа	Температура	Степень загрязнения белья
	холодная = ●	
9 Тонкое бельё	холодная – 40°C	

Шерстяные изделия

максимальное количество шерстяных или полушерстяных изделий, предназначенных для машинной стирки, максимальная загрузка 2 кг

Программа	Температура	Степень загрязнения белья
	холодная = ●	
10 Шерстяные изделия, нормальная стирка	холодная – 40°C	
11 Шерстяные изделия короткая программа стирки	холодная	короткая программа стирки
12 Тонкое белье, шерстяные изделия, короткий отжим	отжим	для отжимания отдельных изделий.
13 Откачка воды		для откачки воды после полоскания, если была выбрана программа „Остановка полоскания“ (см. страницу 19).

Дополнительные функции

Основные программы рассчитаны на стирку среднезагрязненного или слабозагрязненного белья. При необходимости Вы можете задать дополнительные функции, нажав на соответствующие клавиши.

Что это за дополнительные функции и как Вы можете их использовать, об этом Вы прочитаете ниже.

Клавиша „Предварительная стирка“

Эту клавишу рекомендуется использовать при стирке сильнозагрязненного белья, белья с многочисленными пятнами и рабочей спецодежды.

Засыпьте $\frac{1}{4}$ часть моющего средства, предназначенного на всю стирку, в ячейку I юветы для моющих средств.

Внимание: с тем, чтобы не испортить структуру ткани, при стирке шерстяных изделий и тонкого белья предварительная стирка не используется.

Клавиша „Остановка полоскания“

Все программы можно проводить без окончательного отжима.

В данном случае белье остается лежать в той воде, в которой оно полоскалось в последний раз (см. раздел „Окончание программы“ на стр. 19).

В результате удастся избежать линьки белья и его чрезмерного сминания, что случается, если оно продолжительное время находится после отжима во влажном состоянии.

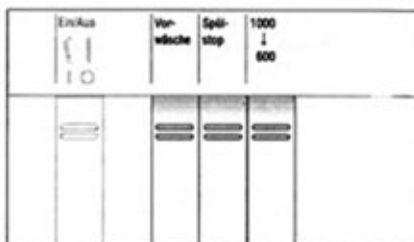

Клавиша „Уменьшение числа оборотов центрифуги“

Эта клавиша дает возможность задавать различное число оборотов центрифуги.

- Основное положение (клавиша не нажата).

Для окончательного отжима автоматически задается максимальное число оборотов в зависимости от вида текстильных изделий:

белое и цветное белье
1000 оборотов в минуту,
белье, не требующее особого ухода,
тонкое и шерстяное белье
800 оборотов в минуту.

- Клавиша нажата.

С помощью этой клавиши Вы можете число оборотов центрифуги во всех программах снизить до 600 оборотов в минуту.

В случае с бельем, которое легко деформируется при сильном отжимании, нужно обязательно уменьшать число оборотов до минимума.

Указания по экономии:

если белье после стирки будет сушиться в сушильном автомате, то в этом случае необходимо задать высокое число оборотов, так как для сушки хорошо отжатого белья требуется значительно меньше электроэнергии и времени.

Кювета для моющих средств

- ◆ Полностью вытащите кювету для моющих средств. Заполните ячейки I, II или ☉ моющим средством или добавками.

Ячейка I: моющее средство для предварительной стирки, средство для замачивания.

Ячейка II: моющее средство для основной стирки, средство для подкрахмаливания.

Ячейка ☉: добавки по уходу за бельем для последнего полоскания, на пр., средство, придающее белью мягкость.

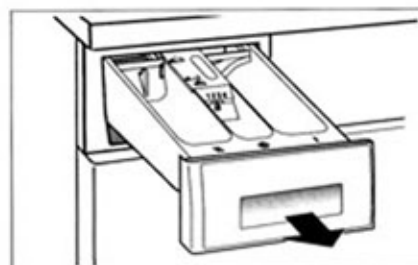

Так как количество моющего средства, необходимое для одной стирки, меняется в зависимости от сорта используемого средства, то имеющуюся в ячейке II вставку можно соответственно перемещать. Если Вы засыпаете незначительное количество стирального порошка, например, при использовании компактного моющего средства, то

- ◆ вставка передвигается вперед.

Стрелка на вставке должна показывать на символ



Если Вы используете большее количество стирального порошка:

- ◆ вставка задвигается полностью назад.

Стрелка на вставке должна показывать на символ

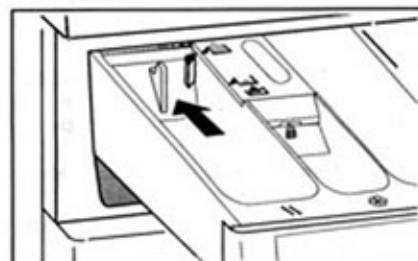

Если Вы пользуетесь жидким моющим средством:

- ◆ вставку необходимо полностью выдвинуть вперед и нажать на нее.

Стрелка на вставке должна показывать на символ

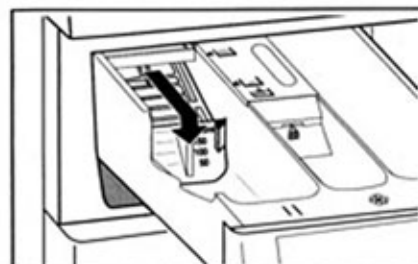

Шкала на вставке облегчит Вам проведение дозировки жидкого моющего средства.

Моющие средства

Вы можете использовать все имеющиеся в продаже порошкообразные или жидкие моющие средства, предназначенные для стиральных машин барабанного типа.

! Никогда не используйте для стирки в автоматических стиральных машинах моющие средства, содержащие растворители! Взрывоопасность!

! Средства, усиливающие моющие свойства порошка, или аэрозоли для удаления загрязнений или пятен, содержащие растворители, ни в коем случае нельзя использовать в непосредственной близости от машины, так как они могут привести к возникновению повреждений.

! Моющее средство и добавки по уходу за бельем следует хранить в недоступном для детей месте.

Количество моющего средства

Только правильная дозировка гарантирует хорошее качество стирки, поэтому всегда соблюдайте указания по применению, приведенные на упаковке моющего средства.

Для дозировки жидкого моющего средства пользуйтесь шкалой, имеющейся на вставке в ювете.

Кроме того Вы можете использовать дозаторы, продающиеся вместе с моющим средством, такие, как шарики-дозаторы или специальные мешочки.

По окончании процесса стирки дозаторы необходимо вытаскивать из белья!

Количество моющего средства зависит от следующих факторов:

- жесткость воды,
- степень загрязнения белья,
- количество белья,
- рекомендации по дозировке моющего средства.

Если постоянно используется слишком мало моющего средства, то через некоторое время это приведет к следующим результатам:

- белое белье посереет, цветное белье будет выглядеть не достаточно чистым,
- на белье могут появиться серо-коричневые пятнышки,
- нагревательные элементы покроются накипью.

Следствием использования слишком большого количества моющего средства являются:

- дополнительное загрязнение окружающей среды,
- замедленное движение белья в барабане из-за обилия пены, что приводит к плохому качеству стирки.

Данные о количестве моющего средства, приведенные на упаковке, рассчитаны на полностью загруженный барабан машины.

При стирке меньшего количества белья или белья с незначительным загрязнением количество используемого средства необходимо уменьшать.

Моющие средства

Указания

Средства для смягчения воды

Для диапазона жесткости воды 2–4 можно использовать специальные средства для смягчения. При этом обязательно соблюдайте указания на упаковке!

В данном случае моющее средство дозируйте, как для диапазона жесткости воды 1. Ячейку юветы заполните сначала моющим средством, а потом добавьте туда средство для смягчения воды, таким образом они оба будут лучше смыты при подаче воды.

Средство для замачивания

Это средство загружается в ячейку I юветы. Затем задается программа „Замачивание“ (см. стр. 21).

Средства, придающие белью мягкость и предохраняющие его от деформации

Эти средства загружаются в ячейку @. При этом не следует наливать их выше отметки „max.“, так как в противном случае эти средства попадут в барабан вместе с моющим средством в самом начале программы, а не как положено, в конце, при полоскании белья. Вязкие средства для придания белью мягкости необходимо сначала разбавить водой, с тем, чтобы растворились образовавшиеся комки, которые могут застрять в сливном устройстве.

Средства для накрахмаливания

Эти средства заливаются в ячейку II юветы. Затем задается программа „Накрахмаливание“ (см. стр. 21).

Средства для отбеливания и удаления пятен

Порошкообразные отбеливатели и средства для удаления пятен можно дополнительно использовать при стирке текстильных изделий с отбеливающимися пятнами. Ячейка II юветы наполняется сначала моющим средством, а затем отбеливателем или пятновыводителем.

Сортировка белья



♦ Белье необходимо сортировать согласно символам, содержащим информацию о правильном уходе за изделиями.





! Вязаные шерстяные или полушерстяные изделия должны иметь на ярлыке символ „не усаживается“ или „пригодно для машинной стирки“. В противном случае изделие может сильно сесть!

В стиральной машине Вы можете стирать только белье, имеющее следующие символы:





белое белье 

цветное белье   

белье, не требующее особого ухода   

тонкое белье    

шерстяные изделия, пригодные для машинной стирки

Белье, которое помечено следующим образом:

ручная стирка не стирать 

нельзя стирать в машине 

♦ Кроме того, необходимо сортировать белье по цвету.

Белое белье не следует стирать вместе с цветным, так как оно быстро становится серым.

! Новое цветное белье лучше не стирать вместе с остальными вещами, так как оно может полинять!

Ни в коем случае нельзя перегружать машину. Слишком большое количество белья машина не может выстирать качественно.

Макс. количество белья на одну загрузку:

белое/цветное белье 5 кг,

белье, не требующее особого ухода, шерстяные изделия 2 кг

Предохраняйте белье и стиральную машину от повреждений

! Белье, которое перед стиркой было обработано чистящими средствами, содержащими растворители, такими, как, например, пятновыводитель, бензин, необходимо хорошо просушить на открытом воздухе. **Взрывоопасность!**

♦ Удалите с белья посторонние предметы, такие, как булавки, скрепки.

♦ Необходимо очистить от песка карманы и отвороты, используя для этой цели щетку.

♦ Застегните замки „молния“ и пуговицы на наволочках.

♦ Снимите с гардин кольца или стирайте их в сетке или мешке.

♦ Особенно „нежное“ белье, такое, как тонкие колготки, гардины или мелкие вещи (носочки, носовые платки) лучше стирать в специальной сетке или в наволочке.

♦ Брюки, вязаные или текстильные изделия, такие, как трикотажное белье, футболки, вещи с начесом, выворачивайте перед стиркой наизнанку.

Удаление пятен

Застарелые пятна не исчезают после первой стирки.

Поэтому пятна необходимо удалять сразу же при их появлении или, по крайней мере, провести их предварительную обработку. Засохшие пятна удаляются с трудом или не удаляются вообще.

Удаление свежего пятна: сначала попробуйте удалить его с помощью воды и мыла. Причем нельзя тереть, а только промокать.

Первая стирка (без белья)

Первый процесс стирки должен быть проведен без белья, с тем, чтобы удалить воду, оставшуюся в машине после проведения контрольных испытаний на заводе-изготовителе.

1. Убедитесь, что с обратной стороны машины сняты предохранительные прокладки (смотрите руководство по установке машины).
2. Откройте кран холодной воды.
3. Полностью вытащите ювелир для мощных средств.
4. Наполните ячейку II половиной обычного количества универсального моющего средства. Нельзя использовать специальные средства для тонкого белья или шерстяных изделий, так как в этом случае образуется слишком много пены.

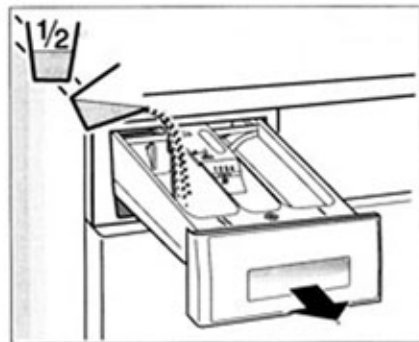

5. Поверните переключатель программ по часовой стрелке и установите его на программу 1 (белое/цветное белье, нормальная стирка).
6. Установите переключатель температуры на 60°C.
7. Нажмите на клавишу „ВКЛ. / ВыКЛ.“ Программа начнет выполняться.

8. После окончания программы снова нажмите на клавишу „ВКЛ. / ВыКЛ.“

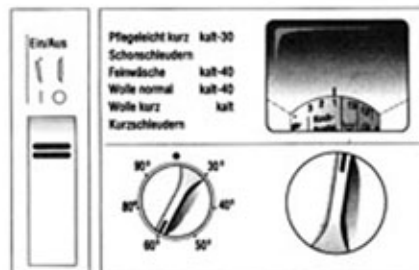

Перед началом эксплуатации

Маркировочный указатель

Дозировка моющего средства проводится в зависимости от жесткости воды.

В организации по водоснабжению вашего района Вы можете получить информацию о жесткости воды.

В кювете для моющих средств имеется маркировочный указатель для жесткости воды, голубая стрелка которого устанавливается на диапазон жесткости используемой Вами воды, например, на 3.



Данные по жесткости воды

Диапазон жесткости	Свойства	Обозначения жесткости по немецким нормам dH
1	мягкая вода	0– 7
2	средняя жесткость	8– 14
3	жесткая вода	15–21
4	очень жесткая вода	свыше 21

Загрузочный люк открыть / Загрузить белье / Загрузочный люк закрыть

Откройте загрузочный люк

- ◆ Потяните на себя ручку замка загрузочного люка.

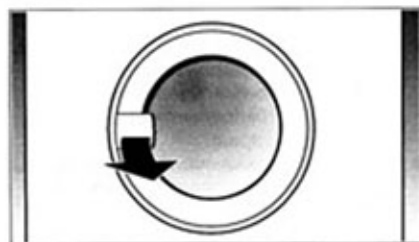

Загрузите белье

- ! Перед загрузкой белья убедитесь, что в барабане не находятся посторонние предметы, а также случайно попавшие туда домашние животные.
- ◆ Белье закладывайте в барабан в развернутом виде, крупные и мелкие вещи вперемешку.

Закройте загрузочный люк

- ! При закрытии загрузочного люка следите за тем, чтобы белье не было случайно зажато между люком и резиновым уплотнением.
- ◆ Закройте загрузочный люк, нажав на него так, чтобы слышен был щелчок замка.



Установка программы стирки / Запуск программы / Ход программы

Выбор программы стирки

- Установите переключатель программ на желаемую программу, поворачивая его по часовой стрелке, например, на программу 1 (белое/цветное белье, нормальная стирка).
 - Установите переключатель температуры на желаемую температуру, например на 40°C.
 - Нажмите, по желанию, клавиши дополнительных функций.
- Подробное описание дополнительных функций Вы найдете на странице 10.

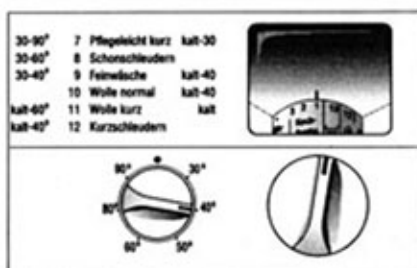

Запуск программы

- Убедитесь в том, что загрузочный люк плотно закрыт.

При неправильном закрытии люка предохранительная блокировка препятствует включению стиральной машины.

- Нажмите клавишу „ВКЛ./ВЫКЛ.“. При этом машина включается и запускается программа.

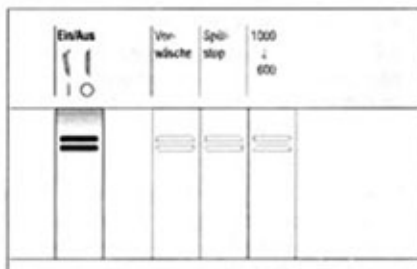

Выполнение программы

Переключатель программ автоматический устанавливается в положение, соответствующее началу программы. С этого момента начинается выполнение программы.

Во время работы машинки переключатель вращается и по лимбу можно определить, какая часть программы выполняется в данный момент.

Окончание программы:

Если Вы...

- не выбрали функцию „Остановка полоскания“, смотрите на стр. 20.
- выбрали функцию „Остановка полоскания“ смотрите на стр. 19.

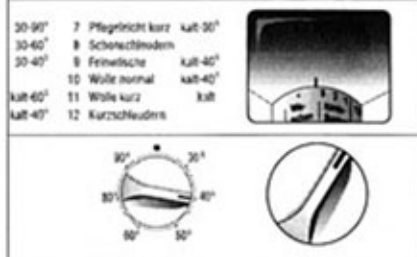

Символы на лимбе

	центрифугирование
	откачка воды

Окончание программы функцией „Остановка полоскания“

Предпосылка: Вы выбрали дополнительную функцию „Остановка полоскания“.

Белье остается лежать в воде, в которой оно в последний раз полоскалось. Загрузочный люк может быть открыт только после отжима белья или после слива воды из машины.

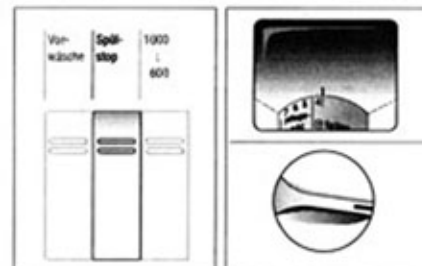

У Вас есть две возможности закончить программу:

- белье можно отжать
- для этого переведите клавишу „Остановка полоскания“ в исходное положение, еще раз нажав на нее. Вода будет слита из машины, а белье отжато.

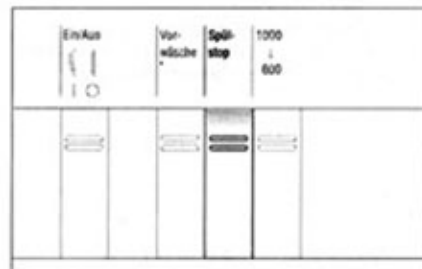

– Или –

- Белье вынимается мокрым, в случае, если оно не должно быть отжато.
- Установите переключатель программ в положение „Слив“ 13. После слива воды можно вынимать белье.

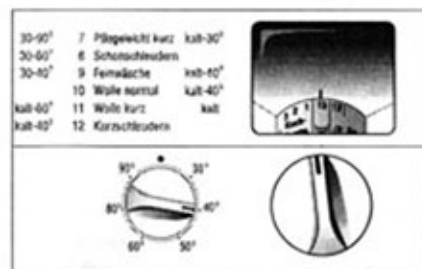

Окончание программы / Выключение машины

Окончание программы

Все программы заканчиваются отжиманием. Указательный лимб останавливается в конечном положении соответствующей программы.

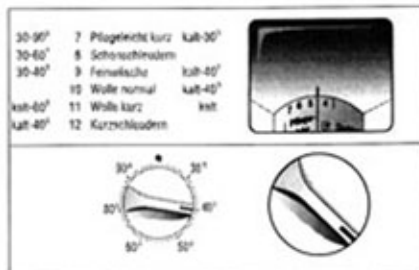

Чтобы вынуть белье:

- ◆ примерно через 2 минуты после окончания программы потяните на себя ручку замка загрузочного люка.



! Обязательно проверьте барабан стиральной машины после стирки и удалите случайно попавшие в него посторонние предметы, например, скрепки и т. д. В противном случае может образоваться ржавчина.

- ◆ Оставьте загрузочный люк приоткрытым, чтобы машина могла высохнуть.



Выключение стиральной машины

1. Верните в исходные положения все нажатые клавиши дополнительных функций.
2. Нажмите клавишу „ВКЛ/ВЫКЛ“.
3. Закройте водопроводный кран.

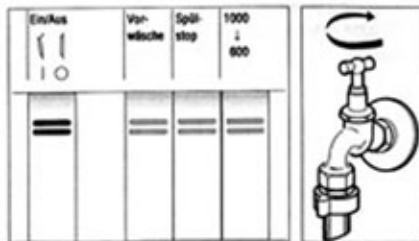

Специальные программы / Изменение программы стирки

Замачивание

В Вашей стиральной машине Вы можете замачивать белье как угодно долго.

1. Заложите в барабан белье одного цвета.
2. Средство для замачивания загрузите в ячейку I коветы для моющих средств. Внимание! Точно соблюдайте указания по применению, приведенные на упаковке средства
3. Переключатель программ установите на программу 1 (белое/цветное белье, нормальная стирка).
4. Переключатель температуры установите на 30°C.
5. Нажмите клавишу „Предварительная стирка“.
6. Нажмите клавишу „ВКЛ/ВЫКЛ“. Начинается выполнение программы стирки.
7. Примерно через 10 минут выключите машину, еще раз нажав на клавишу „ВКЛ/ВЫКЛ“, и оставьте белье лежать в растворе моющего средства на необходимое Вам время.

После этого:

8. Проведите программу отжима.
9. По окончании отжима установите нужную программу стирки и температуру.
10. Нажмите клавишу „Предварительная стирка“.
11. Загрузите моющее средство в ячейку коветы II.
12. Нажмите клавишу „ВКЛ/ВЫКЛ“. Начинается выполнение программы стирки.

Накрахмаливание

Перед крахмаливанием белье не должно обрабатываться средством, придающим белью мягкость.

1. Растворите в воде средство для крахмаливания.
- Внимание! Точно соблюдайте указания по применению, приведенные на упаковке средства.
2. Переключатель программ установите на программу 1 (белое/цветное белье, нормальная стирка).
3. Переключатель температуры установите в положение „Холодная вода“.
4. Нажмите клавишу „ВКЛ/ВЫКЛ“. Начинается выполнение программы стирки.
5. Когда вода начнет поступать в машину, выдвиньте ковету для моющих средств и добавок немного на себя и залейте крахмаливающее средство в ячейку II.
6. Задвиньте ковету.
7. Примерно через 10 минут выключите машину, еще раз нажав на клавишу „ВКЛ/ВЫКЛ“.
8. В заключение произведите отжим.

Подкрашивание

Пожалуйста, применяйте неагрессивные, экологически чистые красящие вещества и в точности соблюдайте указания изготовителя этих веществ.

Обязательно обращайте внимание на пригодность их к использованию в стиральной машине.

Не исключается окрашивание белья при последующей стирке, так как остатки красящего вещества могут осесть на некоторых деталях машины.

Внимание! Во избежание этого после каждого процесса окрашивания проводить программу „белое белье“ при 90°C без белья. В отделение II кюветы засыпьте $\frac{1}{2}$ мерного стакана стирального средства.

Отбеливание

Отбеливание в данной стиральной машине невозможно. Отбеливающие вещества могут содержать хлор или серу, которые могут повредить стиральную машину.

Изменение программы

Если в процессе стирки Вы хотите поменять программу:

1. выключите машину, нажав на клавишу „ВКЛ./ВЫКЛ.“.
2. установите с помощью переключателя программ новую программу стирки и задайте новую температуру с помощью переключателя температуры,
3. включите машину, нажав на клавишу „ВКЛ./ВЫКЛ.“.
Начнется выполнение заданной программы.

Мойка машины

! Не применяйте для этой цели растворители! Эти средства могут повредить некоторые детали машины, образовать вредные пары и даже вызвать взрыв!

! Машину нельзя мыть струей воды под давлением.

Корпус и детали машины мыть только мыльным раствором или обычным, не содержащим растворителей моющим средством.

Чистка барабана

Если на барабане возникли пятна ржавчины, обработайте их чистящим веществом, не содержащим хлор. Ни в коем случае не используйте для чистки металлические сетки!

Чистка кюветы

1. Выдвиньте до упора кювету.
2. Нажмите на пластмассовую вставку в ячейке для смягчающего ополаскивателя  и, держа ее нажатой, выньте кювету.



3. Выньте вставку.

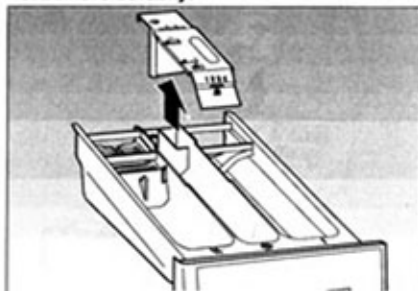

4. Промойте кювету и вставку под струей воды.

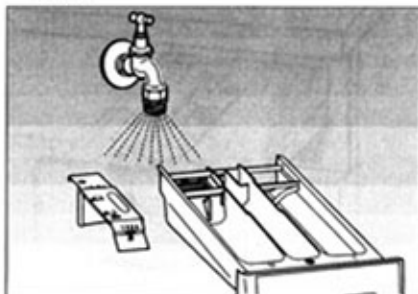

5. Поместите вставку обратно в ковету.

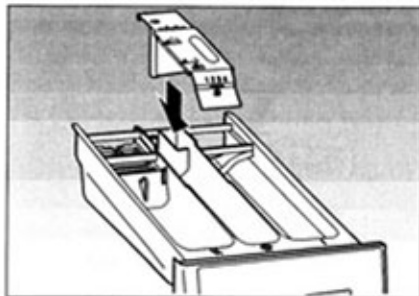

6. Вставьте ковету обратно в стиральную машину.

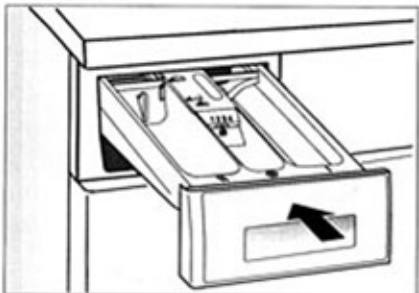

Чистка помпы

Чистка помпы необходима:

- если она засорена посторонними предметами (булавками, пуговицами, скрепками и т.д.), и не откачивает воду,
- после стирки изделий с ворсом.

! Внимание! При чистке помпы можно ошпариться. Перед чисткой подождать немного, пока мыльная вода остынет.

Порядок проведения чистки:

1. Снимите цокольную панель, расположенную на передней части стиральной машины. Для этого поверните фиксаторы цокольной панели с помощью монетки или отвертки. Прорези фиксаторов должны находиться горизонтально. Возьмитесь руками снизу посередине цокольной панели, слегка приподнимите ее и затем потяните на себя.

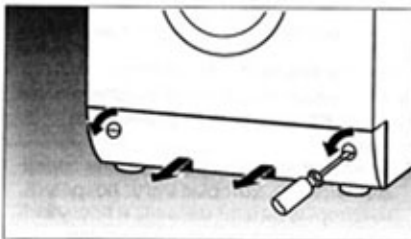

2. Выньте сливной шланг помпы, вытащите заглушку, слейте воду, используя для сбора воды цокольную панель. При необходимости эту операцию можно повторить несколько раз. При засоренной помпе из машины может вылиться до 20 л. воды. Поэтому приготовьте на всякий случай ведро для сбора воды.

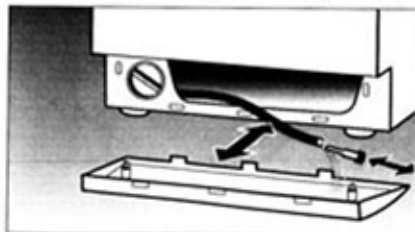

3. Закройте сливной шланг и уложите его на место.

4. Снимите крышку с помпы.

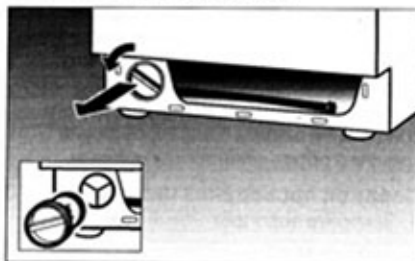

5. Удалите посторонние предметы и накопившуюся грязь. Крыльчатка помпы после этого должны свободно вращаться.

6. Установите крышку помпы на место.

7. Установите на место цокольную панель и закрепите ее. Прорези на фиксаторах должны стоять вертикально.

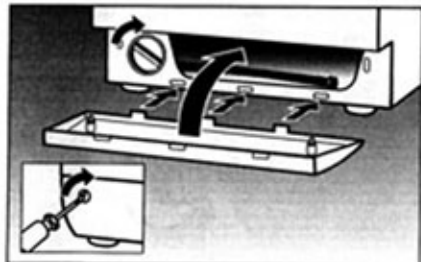

8. Залейте около 2 литров воды в ячею II коветы и, не загружая белья, включите слив. Тем самым исключается, что при следующей стирке неиспользованное моющее средство сразу попадет в систему слива.

Чистка фильтра в подводящем шланге

Фильтры в подводящем шланге необходимо прочистить, если при открытом кране в машину не поступает вода или поступает недостаточное ее количество, так что стирка не начинается.

Фильтры находятся в месте резьбового соединения шланга с водопроводным краном с обратной стороны машины.

Порядок проведения чистки

1. Закройте водопроводный кран.
2. Переключатель программ установите на программу 5 (белье, не требующее особого ухода, нормальная стирка), переключатель температуры в положение „Холодная вода“. Нажмите клавишу „ВКЛ./ВЫКЛ.“. Примерно через 40 секунд выключите машину, еще раз нажав на клавишу „ВКЛ./ВЫКЛ.“. После этого подводящий шланг больше не находится под давлением.
3. Открутите шланг от водопроводного крана и промойте фильтр под проточной водой.



4. Шланг снова прикрутите.
5. Открутите шланг от задней стенки машины.

6. Выньте фильтр с помощью плоскогубцев, почистите его и опять вставьте на место.

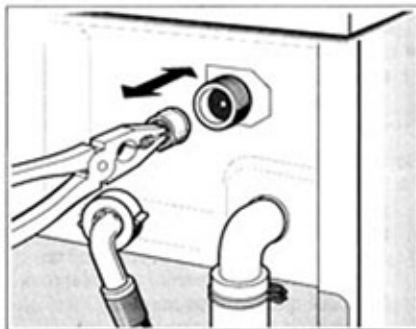

7. Шланг снова прикрутите.
8. Откройте кран и убедитесь, что вода из места соединения не капает.
9. Закройте водопроводный кран.

Очистка машины от накипи

При правильном дозировании стиральных средств эта операция в общем-то не нужна.

! Средства для очистки от накипи содержат кислоты, которые могут повредить некоторые детали машины и послужить причиной окрашивания белья при стирке.

В случае, если Вы все же решили очистить машину от накипи, используйте только специальные средства, предназначенные для этих целей.

Подводящий шланг

Чтобы избежать ущерба, нанесенного в случае утечки воды, рекомендуется проверку шлангов проводить каждые 5 лет с привлечением сервисной службы.

Защита от замерзания

Если стиральная машина находится в помещении, температура в котором может опускаться ниже 0°C, то необходимо следить за тем, чтобы после каждого использования машины остатки воды из помпы и шланга были удалены.

Опорожнение помпы:

Смотрите в разделе „Чистка помпы“ стр. 25.

Удаление воды из шланга:

- ◆ Водопроводный кран закрыть.
- ◆ Слить воду из подводящего шланга, отсоединив его от водопроводного крана. После этого шланг снова прикрутить.

Как самостоятельно устранить мелкие неполадки

Данная стиральная машина отвечает требованиям соответствующих предписаний по безопасной эксплуатации электроприборов. Ремонт электроприборов должен проводиться только специалистами. Неквалифицированно произведенный ремонт может привести к значительному ущербу для потребителя.

Неполадки

Возможные причины / Устранение

Не начинается процесс стирки

- Загрузочный люк закрыт не плотно.
- Программа не была задана.
- Не нажата клавиша „ВКЛ./ВЫКЛ.“.
- Предохранитель в квартире сработал на выключение.
- Отсутствует напряжение в сети.
- Штекер не воткнут в розетку, или воткнут не полностью
- В программах для белого/цветного белья небольшая задержка при старте – нормальное явление.

Отключилось электричество

При отключении электричества или повреждении машины Вы можете, тем не менее, слить воду и вынуть белье (см. раздел „Чистка помпы“, стр. 25).

Вода не поступает в машину, стиральное средство не смывается из кюветы, переключатель программ переходит моментально в конечное положение.

Необходимо проконтролировать:
– открыт ли водопроводный кран,
– не засорился ли фильтр в системе подачи воды (см. раздел „Чистка фильтра“, стр. 26).

Если Вы все проконтролировали:
– программу стирки задать заново,
– моющее средство не засыпать в кювету,
– включить программу.

В случае, если все повторится снова, поломку необходимо устранить с помощью службы сервиса.

Стиральное средство не смывается из ячейки | кюветы

Клавиша „Предварительная стирка“ не нажата.

В кювете остается моющее средство

Моющее средство слишком влажное или с комками.
– Перед загрузкой стирального средства в кювету просушите его (см. раздел „Чистка“ на стр. 23) .
– Используйте приспособления для дозировки жидких и компактных стиральных средств. Загружайте моющие средства в специальные дозаторы и вкладывайте их непосредственно в барабан.
– Вставка в кювете находится в положении для жидкого моющего средства. Переместите вставку в положение для порошкообразных моющих средств (см. стр. 11).

Вода при стирке белья не видна

Ничего страшного! В процессе стирки вода не всегда видна через окошко загрузочного люка.

Как самостоятельно устранить мелкие неполадки

Результаты стирки неудовлетворительные

- Загрязненность белья оказалась выше, чем обычно.
- Измените количество и вид стирального средства.
 - Выберите максимально допустимую для данного белья температуру.
 - Выберите более интенсивную программу стирки.

На белье видны остатки стирального средства

Это не означает плохое прополаскивание, речь идет о нерастворяющихся остатках отдельных видов бесфосфатных стиральных средств, которые откладываются на белье в виде белых пятен.
Способ устранения: просушить и почистить или еще раз повторить процесс полоскания. Используйте другое стиральное средство.

Белье после стирки приобрело серый оттенок

При загрязнении белья жиром, маслами или мазью нормальная дозировка стирального средства не всегда эффективна. При следующей стирке увеличьте дозу стирального порошка.
Способ устранения: выберите максимальную температуру, возможную для данного типа белья.

После стирки остаются серые пятна на белье

Эти пятна могли остаться после косметики или ополаскивателя и частично появиться уже перед процессом стирки.
Способ устранения: после замачивания в воде с жидким стиральным средством попробуйте их застирать.

Из средней ячейки кюветы выступает пена

Было загружено слишком большое количество стирального средства. Нажав на клавишу „ВКЛ./ВЫКЛ.“, остановите программу примерно на 5–10 минут. Чтобы сбить пену, смешайте столовую ложку ополаскивателя с 1/2 литра воды и добавьте в отделение для стиральных средств. При следующей стирке дозировку стирального средства проводите точнее.

После последнего полоскания выступает пена

Некоторые стиральные средства имеют ненормированное пенообразование. Это, в принципе, не оказывает влияния на результат полоскания.

Слышен шум двигателя

Ничего страшного! На некоторых фазах работы двигателя стиральной машины это возможно.

В начале программы слышен шум помпы

Ничего страшного! Небольшой шум возможен в начале программы без предварительной стирки.

Слышен шум помпы

Ничего страшного! Шум в процессе набора оборотов помпы и „отсосе воды“, явление нормальное.

Многokrатный отжим

Система контроля распознала наличие дисбаланса и, посредством многократного отжима, устраняет его.

Как самостоятельно устранить мелкие неполадки

Вибрация при стирке и отжиме

- Не удалены транспортировочные болты и прокладки. Внимательно ознакомьтесь с инструкцией по монтажу!
- Ножки стиральной машины не зафиксированы при установке. Установите стиральную машину строго горизонтально с помощью водяного уровня, зафиксируйте ножки стиральной машины согласно инструкции по монтажу.

Время выполнения программы удлинилось

- При большом количестве пены полоскание и отжим длятся дольше, нежели обычно, для получения хорошего результата стирки.
- При большом дисбалансе при отжиме (неравномерное распределение белья по барабану) выполнение программы также может удлиниться. Устранение: при закладке белья в барабан машины старайтесь перемешивать мелкие и крупные вещи, равномерно распределяя их в барабане стиральной машины.

Машина останавливается во время полоскания (загрузочный люк закрыт пеной), а помпа работает.

При большом количестве пены система контроля количества пены включает 5-минутную паузу с тем, чтобы пена опала, что позволяет достичь хороших результатов прополаскивания.

Загрузочный люк не открывается

- Программа еще не окончена.
- Выбрана функция „Остановка полоскания“ (см. стр. 19).
- После слива воды и при окончании программы загрузочный люк откроется примерно через 2 минуты.

Белье не было отжато, в стиральной машине стоит вода

- Проконтролируйте сначала:
- нажата ли клавиша „Остановка полоскания“?
 - находится ли переключатель программ в конечном положении?
 - машину выключить,
 - проверить, не засорились ли отводной шланг, сливная труба или помпа? (см. раздел „Чистка“ стр. 25).

Если Вы все проконтролировали:

- задайте заново программу стирки,
- не засыпайте моющее средство,
- включите программу.

Если после этого Вы не получили положительного результата, обратитесь, пожалуйста, в службу сервиса.

Сервисная служба

- ◆ Прежде, чем позвонить в сервисную службу, проверьте, пожалуйста, не можете ли Вы сами устранить неисправности (см. раздел „Небольшие помехи устранить самому“).

При вызове сервисной службы для консультации, даже во время гарантийного срока, Вам придется оплачивать этот вызов.

! Если Вы не можете сами устранить неисправность, выключите машину, выньте штекер из сети, закройте водопроводный кран и позвоните в сервисную службу.

О ближайшей сервисной службе Вы можете узнать из прилагаемого указателя. При обращении в сервисную службу сообщайте, пожалуйста, серийный номер изделия (E-Nr) и заводской номер (FD) Вашей машины. Вы найдете эти данные в табличке в рамке на стекле открытого загрузочного люка и в жирно очерченной рамке на обратной стороне вашей стиральной машины.

Внесите сюда номера Вашей стиральной машины

E-Nr. _____	FD _____
-------------	----------

Номер изделия Заводской номер

Пожалуйста, помогите избежать ненужных поездок сервисной службы, сообщив номер изделия и заводской номер. Этим Вы сэкономите связанные с вызовом дополнительные расходы.