

Veļas mazgājamā mašīna

WMB 71231 PTLC

Pralni stroj

Стиральная машина

BEKO

1 Предупреждения

Общие правила безопасности

- Не устанавливайте машину на пол, покрытый ковром. В противном случае недостаточная вентиляция под днищем машины может привести к перегреву электрических деталей. Это может создать проблемы для работы стиральной машины.
- Если поврежден шнур питания или штепсельная вилка, для их ремонта следует обратиться в авторизованную сервисную службу.
- Надежно закрепляйте сливной шланг, чтобы предотвратить возможную протечку воды и обеспечить необходимый забор и слив воды машиной. Очень важно не допускать перегибов, зажатия или блокировки заливного и сливного шлангов при перемещении машины на место после ее установки или чистки.
- Конструкцией стиральной машины предусмотрено продолжение работы после перерыва в подаче электроэнергии. После восстановления подачи электроэнергии машина не возобновит выполнение программы. Для отмены программы можно повернуть ручку выбора программ на любую другую, кроме выполняющейся, программу. (см. «Завершение программы путем ее отмены»).
- При доставке машины в ней может оказаться небольшое количество воды. Это остаток воды после заводского процесса контроля качества, что вполне нормально. Это не вредно для машины.
- Некоторые неисправности, с которыми вы можете столкнуться, вызываются работой инфраструктуры. Перед обращением в авторизованную сервисную службу для отмены введенной в машину программы нажмите кнопку «Пуск/Остановка/Отмена» в течение 3 секунд.

Первое использование

- Выполните первый цикл стирки без загрузки белья с моющим средством по программе «Cottons 90°C» («Хлопок 90°C»).
- При установке машины убедитесь, что подсоединения к кранам холодной и горячей воды выполнены правильно.
- Если плавкий предохранитель или автоматический выключатель рассчитан на ток менее 16 ампер, обратитесь к квалифицированному электрику, чтобы установить предохранитель или автоматический выключатель на 16 ампер.
- При использовании с трансформатором или без него, убедитесь в наличии заземления, выполненного квалифицированным электриком. Наша компания не несет ответственности за ущерб, вызванный использованием данного электроприбора без заземления.
- Храните упаковочный материал в недоступном для детей месте или утилизируйте его, рассортировав в соответствии с правилами утилизации.

Использование по назначению

- Данное изделие предназначено для бытового применения.
- Машину можно использовать только

для стирки и полоскания тканей с соответствующей маркировкой.

Правила техники безопасности

- Данный бытовой прибор следует подключить к розетке с заземлением, защищенной соответствующим предохранителем.
- Заливной и сливной шланги всегда должны быть надежно закреплены и не иметь повреждений.
- Перед включением машины надежно закрепите сливной шланг на раковине или ванне. Существует опасность получения ожогов, т.к. температура стирки может быть очень высокой!
- Не открывайте дверцу для загрузки белья и не извлекайте фильтр, если в барабане есть вода.
- Если машина не используется, отключайте ее от сети питания.
- Никогда не промывайте электроприбор водой из шланга! Существует опасность поражения электротоком!
- Никогда не прикасайтесь к вилке влажными руками. Не пользуйтесь машиной с повреждениями шнура питания или штепсельной вилки.
- В случае возникновения неисправностей, которые не удается устранить с помощью указаний, содержащихся в Руководстве по эксплуатации:
- Выключите машину, выньте вилку из розетки, перекройте кран подачи воды и обратитесь к авторизованному представителю по сервису. Чтобы узнать, как утилизировать машину, вы можете обратиться к местному представителю фирмы или в центр утилизации твердых отходов.

Если в вашем доме есть дети...

- Не допускайте детей к работающей машине. Не разрешайте им портить машину.
- Закрывайте дверцу для загрузки белья, если вы выходите из помещения, в котором установлена машина.

2 Установка

Удаление упаковочных креплений

Для удаления упаковочных креплений наклоните машину. Снимите упаковочные крепления, потянув за ленту.

Удаление транспортировочных креплений.

⚠ Перед эксплуатацией машины необходимо снять предохранительные транспортировочные болты. В противном случае машина может быть повреждена.

1. Гаечным ключом ослабьте болты так, чтобы они свободно вращались («С»)
2. Снимите предохранительные транспортировочные болты, осторожно поворачивая их.
3. Установите заглушки (находятся в пакете вместе с Руководством по эксплуатации) в отверстия на задней стенке. («P»)



i Сохраните предохранительные

транспортировочные болты в надежном месте для дальнейшего использования, если впоследствии придется транспортировать машину.

- i** Не перевозите машину, если не установлены предохранительные транспортировочные болты!

Регулировка ножек

! Не пользуйтесь никакими инструментами для ослабления стопорных гаек. В противном случае их можно повредить.

1. Вручную ослабьте стопорные гайки на ножках.

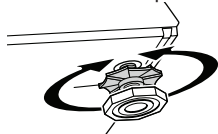

2. Отрегулируйте их так, чтобы машина стояла ровно и устойчиво.

3. Важно: снова затяните все стопорные гайки.

Подключение к водопроводной сети.

Важно :

- Необходимое давление воды в водопроводе для работы машины должно составлять 1-10 бар (0,1 - 1 МПа).
- Подсоедините специальные шланги, входящие в комплект поставки, к водоприемным патрубкам на машине.

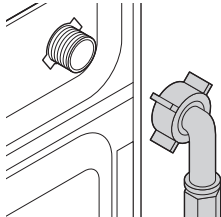

- Во избежание протечки воды в местах соединения в комплект входят резиновые прокладки (4 прокладки для моделей с двойной системой подачи воды и 2 прокладки для других моделей), установленные на шлангах. Эти прокладки следует установить на оба конца шланга в местах подсоединения к водопроводному крану и к машине. Прямой конец шланга с фильтром следует подсоединить к крану, а изогнутый конец шланга - к машине. Хорошо затяните гайки на шланге рукой; никогда не пользуйтесь для этого гаечным ключом.
- Модели с одним патрубком водоприемника не следует подключать к крану горячей воды.

При установке машины на место после обслуживания или чистки не допускайте перегибов, зажатия и блокировки шлангов.

Подсоединение к сливу

Шланг слива воды можно повесить на край раковины или ванны. Сливной шланг следует прочно прикрепить к сливу, чтобы он не выпадал из места крепления.

Важно:

- Конец сливного шланга следует прямо подсоединить к канализации или к раковине.
- Шланг необходимо закрепить на высоте минимум 40 см и максимум 100 см.

- Если шланг идет вверх после укладки на полу или близко к полу (на высоте менее 40 см от пола), слив воды затрудняется и белье может оставаться мокрым.

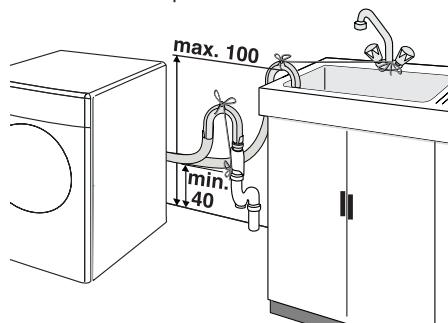

- Шланг следует вдвинуть в отверстие канализационного стока на глубину более 15 см. Если шланг слишком длинный, его можно укоротить.
- Максимальная длина удлинённых шлангов не должна превышать 3,2 м.

Подключение к электрической сети

Подключите машину к розетке с заземлением, защищенной предохранителем соответствующей мощности.

Важно:

- Подключение должно осуществляться в соответствии с национальными стандартами.
- Напряжение и допустимые параметры предохранителей указаны в разделе «Технические характеристики».
- Напряжение в вашей сети должно соответствовать напряжению, указанному в спецификации.
- Запрещается подключение к сети с использованием удлинителей и колодок с несколькими гнездами.
- !** Поврежденный шнур питания должен быть заменен квалифицированным электриком.
- !** Пользоваться машиной с поврежденным шнуром запрещается! Существует опасность поражения электротоком!

3 Подготовка к стирке

Подготовка одежды к стирке

Белье с металлическими элементами (например, бюстгалтеры, пряжки ремней и металлические пуговицы) может повредить машину. Удалите металлические детали или поместите такие изделия в мешок для стирки, наволочку и т.п.

- Рассортируйте белье по типу ткани, цвету, степени загрязнения и допустимой температуре стирки. Обязательно соблюдайте рекомендации, указанные на ярлыках одежды.
- Мелкие предметы одежды, такие как детские носки, нейлоновые чулки, положите в мешок для стирки белья, наволочку и т.п. Это также предотвратит их повреждение.
- Стирайте изделия со знаком «машинная стирка» или «ручная стирка» только по соответствующей программе.

- Не стирайте вместе цветное и белое белье. Новые вещи темного цвета из хлопка могут сильно полинять. Стирайте их отдельно.
- Используйте только те красители/преобразователи цвета и средства для удаления накипи, которые подходят для машинной стирки. Всегда следуйте инструкциям на упаковке.
- Стирайте брюки и деликатные изделия, вывернув их наизнанку.
- Не используйте жидкое моющее средство, если вы стираете с использованием функции отложенного времени.

Правильный объем загрузки

- ❗ Соблюдайте рекомендации, указанные в «Таблице выбора программ». Если машина перегружена, результаты стирки ухудшатся.

Дверца для загрузки

Во время выполнения программы дверца блокируется и загорается символ блокировки дверцы. Как только символ блокировки погаснет, дверцу можно открывать.

Моющие средства и кондиционеры

Распределитель моющих средств

Распределитель моющих средств имеет три отделения:

Распределитель моющих средств может быть двух типов в зависимости от модели вашей машины.

- (I) для предварительной стирки
- (II) для основной стирки
- (III) сифон
- (☼) для кондиционера

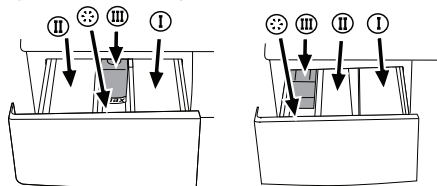

Моющее средство, кондиционер и прочие средства для стирки

Перед включением программы стирки добавьте стиральный порошок и кондиционер.

Никогда не открывайте контейнер для моющих средств во время выполнения программы стирки!

Если используется программа без предварительной стирки, нет необходимости добавлять в контейнер моющее средство для предварительной стирки (отделение № I).

Количество моющего средства

Количество моющего средства зависит от количества белья, степени загрязнения и жесткости воды.

- Не превышайте рекомендации на упаковке моющего средства во избежание повышенного пенообразования, плохого полоскания, а также для экономии средств и, в конечном счете, для защиты окружающей среды.
- Никогда не превышайте отметку уровня (> max <); в противном случае средство для кондиционирования будет израсходовано без пользы.

4 Выбор программы и эксплуатация машины

Панель управления

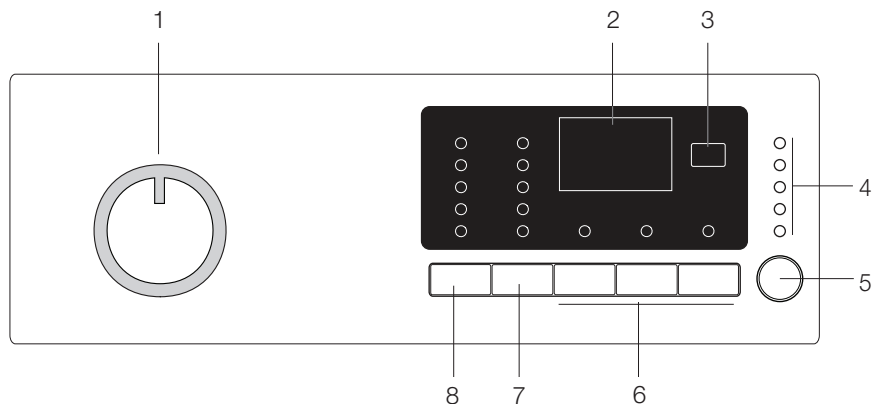

- 1 – Ручка выбора программ (Крайнее верхнее положение - «Вкл./Выкл.»)
2 – Дисплей
3 – Кнопка таймера отсроченной стирки

- 4 – Индикатор выполнения программы
5 – Кнопка «Пуск/Остановка»
6 – Кнопки дополнительных функций
7 – Кнопка регулировки скорости отжима
8 – Кнопка регулирования температуры

Включение машины

Включите машину в электрическую сеть. Полностью откройте кран. Проверьте надежность подсоединения шлангов. Загрузите белье в машину. Добавьте моющее средство и кондиционер. «Установите желаемую программу ручкой выбора программ».

Выбор программы

Выберите соответствующую программу из таблицы программ с учетом приведенной ниже таблицы температур стирки в соответствии с типом, количеством и степенью загрязнения белья.

90°C	Средне загрязненное белое белье из хлопка или льняной ткани. (Например: салфетки для журнальных столиков, скатерти, полотенца, простыни)
60°C	Средне загрязненное нелиняющее белье из льняных, хлопчатобумажных или синтетических тканей (например: рубашки, ночные рубашки, пижамы), а также слабо загрязненное белое льняное белье (например: нижнее белье)

40°C - 30°C - Холодная	Деликатные изделия и ткани (например: тюлевые занавески), одежда из смешанных тканей (включая синтетику и шерсть).
------------------------------	--

Выберите необходимую программу с помощью кнопки выбора программ.

- i** В программах предусмотрена максимальная скорость отжима, подходящая для определенного типа белья.
- i** Выбирая программу, сортируйте белье по типу ткани, цвету, степени загрязнения и допустимой температуре стирки.
- i** Всегда выбирайте минимальную требуемую температуру. Чем выше температура – тем больше энергопотребление.
- i** Более подробно о программах см. в разделе «Таблица выбора программ».

Основные программы

В зависимости от вида ткани, ниже приводятся основные программы.

• Хлопок

Эта программа подходит для стирки изделий из прочной ткани. Стирка будет выполняться в интенсивном режиме, при этом цикл стирки будет более продолжительным. Рекомендуется для изделий из хлопка (например: простыни, пододеяльники, наволочки, банные халаты, нижнее белье и т.п.).

• Синтетика

Эта программа подходит для менее прочных

изделий. По сравнению с программой «Хлопок», данная программа предусматривает менее интенсивное вращение барабана в процессе стирки и более короткий цикл стирки. Рекомендуется для изделий из синтетических тканей (например: рубашки, блузы, одежда из смешанных синтетических/хлопчатобумажных тканей и т.п.). Для штор и тюлевых занавесок рекомендуется программа «Синтетика 40» с предварительной стиркой и функцией уменьшения сминания.

• Шерстяные ткани

С помощью этой программы можно стирать изделия из шерстяных тканей, допускающие машинную стирку. При стирке выбирайте температуру, соответствующую рекомендациям на этикетках одежды. Для шерстяных тканей рекомендуется использовать соответствующие моющие средства.

Дополнительные программы

Для особых случаев имеются дополнительные программы

i Дополнительные программы могут отличаться в зависимости от модели стиральной машины.

• Хлопок Есо

Для достижения высокого качества стирки можно увеличить время программы для изделий из хлопка.

i При использовании программы экономной стирки изделий из хлопка потребление энергии будет меньше по сравнению с другими программами для стирки изделий из хлопка.

• Babycare

Обеспечивается повышенная гигиена благодаря более длительному нагреванию и дополнительному циклу полоскания. Используется для стирки детской одежды и одежды людей, страдающих аллергиями.

• Ручная стирка

С помощью этой программы можно стирать шерстяные/деликатные изделия с этикеткой «не для машинной стирки», для которых рекомендуется ручная стирка. Эта программа предусматривает стирку в низкоинтенсивном режиме, при котором одежда не повреждается.

• Daily Express (Ежедневн. экспресс)

Эту программу можно применять для быстрой стирки небольшого количества изделий из хлопка с незначительными загрязнениями и без пятен. Например, купальные халаты, пододеяльники, спортивная одежда, повседневная одежда, которые использовались всего один раз.

• Темные ткани

Используйте эту программу для стирки вещей темного цвета или цветного белья, линяние которого хотите предотвратить. Программа выполняет стирку посредством незначительных механических движений при низкой температуре. Для стирки белья темного цвета рекомендуем использовать жидкое моющее средство или шампунь для стирки шерстяных вещей.

• Mix

Программа используется для одновременной стирки изделий из хлопка и синтетики. При этом нет необходимости сортировать белье для стирки.

Специальные программы

В особых случаях воспользуйтесь одной из нижеперечисленных программ.

• Полоскание

Используйте эту программу, чтобы отдельно прополоскать или накрахмалить белье.

• Отжим + слив

Эта программа используется для выполнения дополнительного цикла отжима белья или для слива воды из машины.

Перед пуском этой программы выберите необходимую скорость отжима и нажмите кнопку «Пуск/Остановка». После отжима с выбранной скоростью машина выполнит слив воды.

Если необходимо только слить воду без отжима белья, следует выбрать программу «Отжим и слив», а затем выбрать функцию «без отжима» кнопкой выбора скорости отжима. Нажмите кнопку «Пуск/Остановка»

i Для стирки изделий из деликатных тканей следует уменьшить скорость отжима.

Выбор скорости отжима

Каждый раз при выборе новой программы на дисплее отображается максимальная скорость отжима, предусмотренная для выбранной программы.

Чтобы уменьшить скорость отжима нажмите кнопку «Отжим». Скорость отжима уменьшается постепенно. Для слива воды без отжима по завершении программы следует воспользоваться функцией «без отжима».

Параметры для скорости могут включать функцию «остановка с водой».

Если белье не выгружается сразу после завершения цикла стирки, используйте функцию остановки с водой для предотвращения сминания влажных тканей без воды. При использовании этой функции белье остается в барабане с водой после последнего полоскания. Если после этого необходимо слить воду без отжима, нажмите кнопку «Пуск/Остановка». Выполнение программы возобновится. Стиральная машина выполнит слив воды, после чего выполнение программы будет завершено. Чтобы отжать белье после остановки с водой, выполните следующие действия.

- Задайте скорость отжима.

- Нажмите кнопку «Пуск/Остановка».

Выполнение программы возобновится. Стиральная машина выполнит слив воды и отжим белья, после чего выполнение программы будет завершено.

Характеристики программ и потребление электроэнергии/воды

RU												
Программа		Максимальная загрузка (кг)	Расход воды (л)	Потребление энергии (кВт/ч)	Скорость отжима	Предварительная стирка	Быстрая стрика	Дополнительное полоскание	Противосминаемость	остановка с водой	Удаление шерсти домашних животных	температура
Хлопок	90	6	70	2.48	max	•	•	•	•	•	•	Холодная вода-90
Хлопок	60	6	70	1.5	max	•	•	•	•	•	•	Холодная вода-90
Хлопок	40	6	70	0.96	max	•	•	•	•	•	•	Холодная вода-90
Хлопок Eco	60**	6	49	1.02	max	•	•	•	•	•	•	40-60
Daily Express	90	6	60	1.8	max***			•		•		Холодная вода-90
Daily Express	60	6	60	1	max***			•		•		Холодная вода-90
Daily Express	30	6	60	0.2	max***			•		•		Холодная вода-90
Темные ткани	40	3	70	0.5	800			*		•		Холодная вода-40
Babycare	90	6	85	2.2	max	•		*		•		30-90
Ручная стирка	30	1	41	0.15	600							Холодная вода-30
Шерстяные ткани	40	1.5	56	0.27	600			•		•		Холодная вода-40
Mix	40	3	50	0.73	800	•	•	•	•	•	•	Холодная вода-40
Синтетика	60	3	50	0.95	800	•	•	•	•	•	•	Холодная вода-60
Синтетика	40	3	50	0.73	800	•	•	•	•	•	•	Холодная вода-60

• : Имеется возможность выбора

* : Выбор осуществляется автоматически, отменить его нельзя.

** : Программа определения энергопотребления (EN 60456)

*** : 1400 оборотов в минуту для машин, максимальная скорость отжима в которых превышает 1400 оборотов в минуту. Отжим с максимальной скоростью для машин, максимальная скорость которых ниже 1400 оборотов в минуту.

i Расходы воды и электроэнергии могут отличаться от значений, указанных в таблице, в зависимости от давления воды, жесткости и температуры воды, температуры окружающей среды, типа и количества белья, использования дополнительных функций, скорости отжима, а также колебаний напряжения в сети электропитания.

i Продолжительность выбранной программы отображается на дисплее стиральной машины. Небольшая разница между фактическим временем и временем, отображаемым на дисплее, которая может возникнуть в результате вышеуказанных причин, не является признаком неисправности стиральной машины.

i Перечень дополнительных функций, указанных в таблице, может отличаться в зависимости от модели стиральной машины.

Дополнительные функции

Кнопки выбора дополнительных функций

Перед запуском программы выберите необходимые дополнительные функции. Кроме того, выбирать и отменять дополнительные функции, совместимые с выбранной программой, можно во время выполнения данной программы без нажатия кнопки «Пуск/Остановка». Выбор или отмена дополнительной функции осуществляются только на тех циклах выполнения программы, для которых такой выбор/отмена предусмотрены программой. Если выбор или отмена дополнительной функции невозможны, индикатор соответствующей функции мигнет 3 раза для предупреждения пользователя.

i Некоторые комбинации совместного использования функций недопустимы. Например: предварительная стирка и быстрая стирка. В таком случае загорится предупреждающий индикатор выбранной дополнительной функции.

Выбор дополнительных функций

При выборе дополнительной функции, не совместимой с ранее выбранной дополнительной функцией, первая выбранная функция будет отменена, а вторая останется активной.

Например, если выбрать вначале предварительную стирку а затем режим быстрой стирки, предварительная стирка отменяется, а режим быстрой стирки остается активным.

Нельзя выбрать дополнительные функции, несовместимые с программой. (см. «Таблицы выбора программ»).

i Кнопки выбора дополнительных функций могут отличаться в зависимости от модели стиральной машины.

• Предварительная стирка

Рекомендуем выполнять предварительную стирку только для очень загрязненного белья. Без предварительной стирки экономятся электроэнергия, вода, моющее средство и время. Для штор и тюлевых занавесок рекомендуется предварительная стирка без моющего средства.

• Быстрая стирка

Данная функция может быть использована для программ «Хлопок» и «Синтетика». При ее использовании уменьшается время стирки слабо загрязненного белья, а также уменьшается количество циклов полоскания.

i Рекомендованный объем загрузки составляет половину максимального для выбранной программы объема загрузки.

• Дополнительное полоскание

Данная функция позволяет выполнить еще один цикл полоскания в дополнение к выполненному после основной стирки. Таким образом, уменьшается опасность влияния мельчайших остатков моющего средства, остающегося на белье, на чувствительную кожу (детей, аллергиков и т.п.).

• Противосминаемость

При использовании этой функции движения барабана будут менее интенсивными, а скорость отжима будет ограничена с целью предотвращения сминания белья. Кроме того, стирка выполняется при более высоком уровне воды.

• Остановка с водой

Если нет необходимости выгружать белье сразу после завершения программы стирки, можно использовать функцию остановки с водой и оставить белье в воде для предотвращения сминания влажных тканей без воды. Если после этого необходимо слить воду без отжима, нажмите кнопку «Пуск/Остановка». Выполнение программы возобновится. Стиральная машина выполнит слив воды, после чего выполнение программы будет завершено.

Чтобы отжать белье после остановки с водой, выполните следующие действия.

- Задайте скорость отжима.

- Нажмите кнопку «Пуск/ Остановка».

Выполнение программы возобновится. Стиральная машина выполнит слив воды и отжим белья, после чего выполнение программы будет завершено.

• Замачивание

При выборе функции замачивания белье будет некоторое время перед началом стирки находиться в воде с моющим средством. Благодаря этому удалению въевшейся грязи станет более эффективным.

• Удаление шерсти домашних животных

Эта функция помогает удалить шерсть домашних животных, которая остается на вашей одежде.

При выборе этой функции машина добавляет к нормальному циклу стирки дополнительные циклы предварительной стирки и полоскания. Это позволяет более эффективно удалять шерсть домашних животных, выполняя стирку с большим количеством воды (30%).



Ни в коем случае не пытайтесь купать домашних животных в стиральной машине!

Отображение времени

На дисплей выводится время, оставшееся до завершения работающей программы. Время отображается в часах и минутах, например, «01:30».

Отсроченная стирка

Благодаря функции «Отсроченная стирка» можно отложить запуск программы на срок до 19-и часов. Значения задаются с интервалом в один час.

i Не используйте жидкое моющее средство, если установлено отсроченное время пуска! На одежде могут появиться пятна.

1. Откройте дверцу для загрузки белья, загрузите белье и добавьте моющее средство в распределитель.
2. Выберите программу стирки, температуру, скорость отжима и при необходимости дополнительные функции.
3. Нажмите кнопку «Отсроченная стирка» для установки нужного времени отсрочки.
4. Нажмите кнопку «Пуск/Остановка». Таймер отсрочки начнет обратный отсчет. Время отсрочки отобразится на дисплее. Символ «.» возле цифр времени отсрочки начнет пульсировать вверх-вниз.

i Пока идет отсчет времени отсрочки, можно дополнительно загрузить белье.

5. Продолжительность выбранной программы будет показана после завершения отсчета времени отсрочки. Символ «_» исчезнет и начнется выполнение выбранной программы.

Изменение времени отсрочки

Для изменения времени отсрочки во время обратного отсчета выполните следующие действия.

1. Нажмите таймер отсроченной стирки. Каждое нажатие таймера увеличивает время отсрочки на 1 час.
2. Для уменьшения времени отсрочки необходимо нажимать таймер отсроченной стирки до тех пор, пока на дисплее не появится нужное значение.

Отмена отсрочки стирки

Чтобы отменить обратный отсчет времени отсрочки и немедленно запустить программу, выполните следующие действия.

1. Установите нулевое значение для времени отсрочки или поверните ручку выбора программ на любую программу. Таким образом отсрочка стирки будет отменена. Символы «End» («Завершение/Отмена») начнут непрерывно мигать. После этого следует еще раз выбрать необходимую программу.
2. Для запуска программы нажмите кнопку «Пуск/Остановка».

Запуск программы

1. Для запуска программы нажмите кнопку «Пуск/Остановка».
2. Загорится символ пуска, указывающий, что программа начала работу.

i Если на протяжении 1 минуты в процессе выбора программы не будет запущена ни одна программа или не будет нажата ни одна кнопка, стиральная машина перейдет в режим «Ожидание». При этом уменьшится яркость символов температуры, скорости отжима и блокировки дверцы. Другие индикаторы и символы погаснут. При вращении ручки выбора программ или нажатии любой кнопки индикаторы и символы включатся.

Ход выполнения программы

Ход выполнения программы отображается соответствующими символами циклов программы. В начале каждого цикла программы загорается символ нового цикла, а символ выполненного цикла гаснет.

В ходе выполнения программы можно изменить выбор дополнительных функций, скорость отжима и температуру без необходимости остановки выполняющейся программы. При этом следует учитывать, что изменения должны быть совместимы с текущим циклом выполняемой программы. При несовместимости изменений символ соответствующего изменяемого параметра или функции мигнет 3 раза.

i Если машина не отжимает белье, программа, возможно, находится в режиме остановки с водой или же включилась система автоматической коррекции отжима из-за неравномерного распределения белья в машине.

Изменение параметров после начала работы программы

Переключение машины в режим ожидания
Для переключения стиральной машины в режим остановки во время выполнения программы следует нажать кнопку «Пуск/Остановка». Символ цикла стирки, в котором находилась машина на момент остановки начнет мигать, символизируя о переключении машины в режим остановки. Если дверцу можно открывать, кроме символа цикла стирки также загорится постоянным светом символ «Дверца». Если цикл стирки не позволяет открыть дверцу, символ дверцы будет оставаться выключенным.

Изменение параметров скорости отжима и температуры для дополнительных функций.

Дополнительные функции можно отменять или выбирать в соответствии с циклом, который выполняет программа. То же самое касается изменения температуры и скорости отжима. При несовместимости изменений символ соответствующего изменяемого параметра или функции мигнет 3 раза.

Добавление/удаление белья в режиме остановки

Если в режиме остановки стиральной машины начнет мигать символ «Дверца», это означает, что условия (достаточно низкий уровень воды и т.п.) для открытия дверцы достигнуты; приблизительно через 1 или 2 минуты после этого дверцу можно открывать. Индикатор «Дверца» загорится постоянным светом тогда, когда дверцу можно будет открыть. После этого можно открыть дверцу и загрузить/удалить белье. Если после переключения стиральной машины в режим остановки кнопкой «Пуск/Остановка» дверцу нельзя открывать по соображениям безопасности, символ «Дверца» будет оставаться выключенным. Тем не менее, символ соответствующего цикла стирки, в котором находилась машина на момент переключения в режим «Остановка» будет мигать.

Блокировка дверцы

Дверцу можно открывать тогда, когда лампочка «Дверца» перестает мигать и начинает гореть постоянным светом.

Блокировка от детей

Защитите стиральную машину от вмешательства детей с помощью функции блокировки доступа детей. В этом случае нельзя изменить настройки в текущей программе.

i Если повернуть ручку выбора программ при включенной блокировке от детей, на дисплее отобразится значок «Соп». В этом случае изменение температуры, скорости отжима и выбор/отмена дополнительных функций не разрешаются.

i Если в ходе выполнения программы ручка выбора программ будет повернута в положение «Вкл./Выкл.» а затем будет выбрана другая программа, возобновится ранее выполнявшаяся программа.

Включение блокировки от детей осуществляется

нажатием кнопки 1-й и 2-й дополнительных функций в течение 3 секунд. Пока мигают кнопки дополнительных функций 1 и 2 во время 3-секундного нажатия и удерживания, на дисплее поочередно появятся значки C03, C02 и C01. После этого отобразится значок «Соп», символизирующий о включении режима блокировки от детей. Этот же значок отображается на дисплее при нажатии любой кнопки или при повороте ручки выбора программ, пока машина находится в режиме блокировки от детей.

Кроме этого, кнопки дополнительных функций 1 и 2 мигнут три раза, подсказывая тем самым, как выключить режим блокировки от детей.

Для отключения режима блокировки от детей следует выполнить следующие действия.

- a) Нажмите и удерживайте в течение 3 секунд кнопки дополнительных функций 1 и 2 во время выполнения любой из программ. Пока мигают кнопки дополнительных функций 1 и 2 во время 3-секундного нажатия и удерживания, на дисплее поочередно появятся значки C03, C02 и C01. После этого отобразится значок «COF», символизирующий о выключении режима блокировки от детей.
- b) Кроме вышеописанного метода, выключение режима блокировки от детей также осуществляется поворотом кнопки выбора программ в положение «Вкл./Выкл.» и последующим выбором другой программы в то время, когда ни одна из программ не выполняется. При переборах питания или отключения стиральной машины от электрической сети режим блокировки от детей не отключается. Для отключения блокировки от детей нажмите и удерживайте в течение 3 секунд кнопки дополнительных функций 1 и 2.

Завершение программы путем ее отмены

Если вместо выполняющейся программы ручкой выбора программ выбрать другую программу, выполнявшаяся перед этим программа будет отменена. Символы «^{End}Cancel» («Завершение/Отмена») начнут непрерывно мигать, символизируя об отмене программы. Если при отмене программы условия для открытия дверцы (достаточно низкий уровень воды и т.п.) достигнуты, символ «Дверца» будет мигать в течение 1-2 минут. Когда по истечению 1-2 минут символ «Дверца» перестает мигать и загорается постоянным светом, это означает что дверцу можно открывать.

Режим ожидания

Режим ожидания позволяет экономить электроэнергию в то время, когда машина не работает. В этом режиме ненужные индикаторы и символы выключаются. Таким образом, достигается максимальная экономия электроэнергии.

5 Обслуживание и чистка

Выдвижной распределитель моющих средств

Удалите остатки порошка в распределителе. Для этого:

1. Нажмите на точку, указанную пунктиром, на сифоне, и потяните на себя, пока контейнер не будет извлечен из машины.

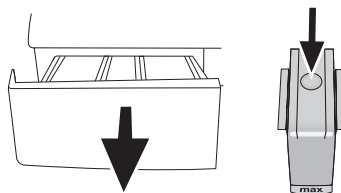

- i** Если в отсеке для кондиционера начинает собираться смесь воды и кондиционирующего средства, превышающая нормальный объем, сифон следует очистить.
2. Промойте выдвижной распределитель и сифон в раковине с обильным количеством теплой воды.
3. После чистки установите распределитель на место. Проверьте, чтобы сифон находился в первоначальном положении.

Фильтры подачи воды

Фильтры находятся на конце каждого впускного патрубка для воды на задней стенке машины, а также на конце каждого заливного шланга, в месте подсоединения к водопроводному крану. Эти фильтры предотвращают попадание в машину посторонних веществ и грязи из воды. По мере загрязнения фильтры следует очищать.

- Закройте краны.

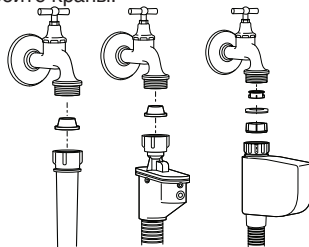

- Снимите гайки заливных шлангов для очистки поверхностей фильтров во впускных патрубках соответствующей щеткой.
- Если фильтры сильно загрязнены, их можно вытащить плоскогубцами и почистить.
- Извлеките фильтры из прямых концов заливных водяных шлангов вместе с прокладками и тщательно промойте под струей воды.
- Аккуратно установите прокладки и фильтры на место и затяните гайки шлангов вручную.

Слив остатка воды и чистка фильтра насоса

Ваша машина оснащена фильтрующей системой, обеспечивающей очистку сливаемой воды и продлевающей срок службы насоса, путем

предотвращения попадания в крыльчатку насоса твердых предметов, таких как пуговицы, монеты и волокна ткани, во время слива воды от стирки.

- Если машине не удается выполнить слив, возможно, засорен фильтр насоса. Фильтр следует чистить раз в 2 года или при каждом засорении. Для чистки фильтра насоса следует слить воду.

Кроме того, воду следует полностью сливать в следующих случаях:

- перед транспортировкой машины (например, при переезде);
- если существует опасность замерзания.

Для чистки загрязненного фильтра и слива воды:

1- Выньте вилку из розетки для отключения машины от сети.

 В машине может находиться вода, нагретая до 90°C. Поэтому, во избежание ожога, фильтр следует чистить только после того, как вода внутри охладится.

2- Снимите крышку фильтра. Крышка фильтра может состоять из одной или двух частей, в зависимости от модели вашей машины.

Если она состоит из двух частей, нажмите на выступ крышки фильтра вниз и извлеките ее, потянув на себя.

Если она состоит из одной части, возьмите ее с двух сторон и снимите крышку, потянув к себе.

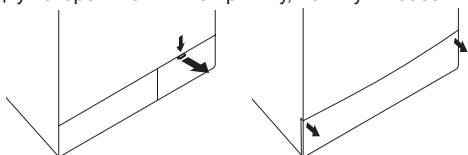

3- Некоторые наши модели машин снабжены аварийным сливным шлангом. На других машинах такой шланг отсутствует.

Если ваша машина оснащена аварийным сливным шлангом, выполните следующие действия, как показано на рисунке ниже:

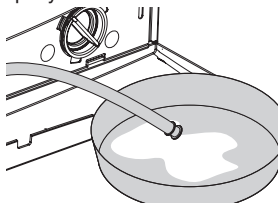

- Достаньте сливной шланг насоса из отсека.
- Поместите вместительную емкость под конец шланга. Слейте воду в емкость, вынув пробку на конце шланга. Если объем воды превышает емкость контейнера, закройте шланг пробкой, слейте воду из емкости, после чего возобновите процесс слива.
- По завершении слива воды закройте конец шланга пробкой и уложите шланг обратно на место.

Если ваша машина не оснащена аварийным сливным шлангом, выполните следующие действия, как показано на рисунке ниже:

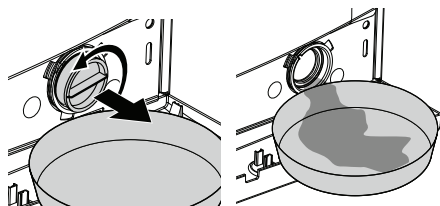

- Для слива воды из фильтра установите вместительную емкость перед фильтром.
- Ослабьте фильтр насоса (против часовой стрелки), пока вода не начнет поступать через отверстие. Направьте поток воды в установленный перед фильтром контейнер. Пролитую воду можно собрать впитывающей тряпкой.
- Когда воды не останется, выверните фильтр насоса, пока он полностью не освободится, и извлеките его.
- Очистите внутреннюю часть фильтра от осадков, а также пространство вокруг крыльчатки насоса в случае попадания волокон.
- Если ваша машина имеет струйную систему, убедитесь в том, что фильтр установлен на место в корпусе насоса. Не прилагайте чрезмерных усилий при установке фильтра в корпус. Фильтр должен быть полностью вдвинут в корпус, в противном случае вода может протекать через крышку фильтра.

4- Закройте крышку фильтра.

Закройте двухкомпонентную крышку фильтра машины, нажав на ее выступ.

Закройте неразъемную крышку фильтра машины, установив нижние выступы в соответствующие положения, и нажав на нижнюю часть крышки.

6 Рекомендации по устранению неисправностей

Причина	Объяснение / Рекомендация
Невозможно включить или выбрать программу.	
<ul style="list-style-type: none"> Возможно, машина переключилась в режим самозащиты из-за неисправности инфраструктуры (напр., напряжение сети, давление воды и т.п.). 	<ul style="list-style-type: none"> Выполните сброс, нажав кнопку «Пуск/Остановка/Отмена» в течение 3 секунд (см. раздел «Отмена программы»).
Протечка воды под днищем машины.	
<ul style="list-style-type: none"> Возможны неисправности шлангов или фильтра насоса. 	<ul style="list-style-type: none"> Проверьте надежность установки прокладок в заливных шлангах. Плотно подсоедините шланг к крану. Убедитесь, что фильтр насоса полностью закрыт.
Машина остановилась вскоре после запуска программы.	
<ul style="list-style-type: none"> Машина может временно остановиться из-за падения напряжения в сети. 	<ul style="list-style-type: none"> Она возобновит работу после возврата напряжения на нормальный уровень.
Машина постоянно выполняет отжим. Отсутствует обратный отсчет оставшегося времени (в моделях с дисплеем).	
<ul style="list-style-type: none"> Возможно, в машине неравномерно распределено белье. 	<ul style="list-style-type: none"> Возможно, включилась система автоматической коррекции отжима из-за неравномерного распределения белья в барабане. Возможно, белье в барабане запуталось (собралось в мешок). Белье следует перераспределить и снова запустить отжим. Если белье в барабане распределено неравномерно, отжим не производится, чтобы не повредить машину и окружающие предметы.
Машина непрерывно выполняет стирку. Отсутствует обратный отсчет оставшегося времени (в моделях с дисплеем).	
<ul style="list-style-type: none"> В случае остановки обратного отсчета при заливке воды: Таймер не начнет обратный отсчет, пока в машину не будет залито достаточное количество воды. 	<ul style="list-style-type: none"> Машина будет ожидать, пока не наберется достаточное количество воды, чтобы избежать плохих результатов стирки из-за недостатка воды. Затем таймер начнет обратный отсчет.
<ul style="list-style-type: none"> В случае остановки обратного отсчета на стадии нагревания воды: Обратный отсчет не начнется, пока не будет достигнута температура, выбранная для программы. 	
<ul style="list-style-type: none"> В случае остановки обратного отсчета на стадии отжима: Возможно, в машине неравномерно распределено белье. 	<ul style="list-style-type: none"> Возможно, включилась система автоматической коррекции отжима из-за неравномерного распределения белья в барабане. Возможно, белье в барабане запуталось (собралось в мешок). Белье следует перераспределить и снова запустить отжим. Если белье в барабане распределено неравномерно, отжим не производится, чтобы не повредить машину и окружающие предметы.
Пена выливается из распределителя моющих средств	
<ul style="list-style-type: none"> Использовано слишком много моющего средства. 	<ul style="list-style-type: none"> Размешайте 1 столовую ложку смягчителя в 0,5 литра воды и залейте ее в отделение основной стирки выдвижного контейнера для моющих средств.

7 Технические характеристики

Модели	WMB 71231 PTLC
Максимальная вместимость белья для стирки (кг).	7
Высота (см)	84
Ширина (см)	60
Глубина (см)	54
Вес нетто (±4 кг).	71
Электропитание (В/Гц).	230 V / 50Hz
Потребляемый ток (А)	10
Мощность (Вт)	2200
Цикл отжима (макс об./мин.)	1200

Технические характеристики данной машины могут изменяться без предварительного уведомления в целях повышения качества изделия. Рисунки в данном руководстве являются схематичными и могут не полностью соответствовать вашему изделию.

Значения, указанные на этикетках машины и в сопроводительной документации, получены в лабораторных условиях согласно соответствующим стандартам. В зависимости от условий эксплуатации и окружающей среды данные значения могут изменяться.



На данное изделие нанесен символ избирательной сортировки для отходов электрического и электронного оборудования (WEEE).

Это значит, что с данным изделием следует обращаться в соответствии с Европейской Директивой 2002/96/ЕС с целью его переработки или разборки для уменьшения отрицательного воздействия на окружающую среду. За дополнительной информацией обратитесь в местные или региональные органы власти.

Электронная техника, не включенная в процесс избирательной сортировки отходов, представляет потенциальную опасность для окружающей среды и здоровья людей из-за наличия в ней опасных веществ.

Темные ткани	Темные ткани	Синтетика	Хлопок	Предварительная стирка	Основная стирка	Полоскание	Стирка	Отжим	Деликатные ткани
Слив	Противосминаемость	Одеяло	Блокировка от детей	Ручная стирка	Детское белье	Хлопок Эконом.	Шерстяные изделия	Экспресс 14 Супер короткая экспресс	Ежедневн.
Ежедневн. экспресс	Остановка с водой	Пуск / Пауза	Без отжима	Быстрая стирка	Завершена	Холодная	Температура	Очистка барабана	Нижнее белье
Смешанные 40	Супер 40	Дополнительное полоскание	Освежить	Рубашки	Джинсы	Спорт	Отсроченная стирка	Интенсивная стирка	Fasion care